



TOYOTA

PRIUS

РУКОВОДСТВО ДЛЯ ВЛАДЕЛЬЦА

СТРЕМИТЬСЯ
К ЛУЧШЕМУ



TOYOTA MOTOR EUROPE NV/SA

Адрес: Avenue du Bourget 60 - 1140 Brussels, Belgium.

Веб-сайт: <https://www.toyota-europe.com>

©2016 TOYOTA MOTOR CORPORATION

Все права защищены. Копирование данного документа полностью или частично без письменного разрешения корпорации Toyota Motor запрещено.

Отпечатано в ЕС

Иллюстрированный указатель

Поиск по иллюстрациям

1

Для безопасности и защиты

Обязательно внимательно ознакомьтесь

2

Комбинация приборов

Порядок считывания показаний приборов и указателей, различных контрольных ламп и индикаторов и т.п.

3

Управление каждым из компонентов

Открытие и закрывание дверей и окон, регулировки перед началом движения и т.п.

4

Вождение

Инструкции и рекомендации, необходимые при вождении

5

Оборудование салона

Использование оборудования салона и т.п.

6

Техническое обслуживание и уход за автомобилем

Уход за автомобилем и процедуры технического обслуживания

7

При возникновении неисправности

Что делать в случае неисправности или аварийной ситуации

8

Технические характеристики автомобиля

Технические характеристики автомобиля, настраиваемые функции и т.п.

Приложение

Поиск по признакам

Для Вашего сведения.....	8
Чтение данного руководства	12
Способы поиска	13
Иллюстрированный указатель	14

1 Для безопасности и защиты

1-1. Для безопасной эксплуатации	
Перед началом движения	30
Для безопасности движения	32
Ремни безопасности	34
Подушки безопасности SRS... ..	40
Меры предосторожности в отношении выхлопных газов.....	53
1-2. Безопасность детей	
Система ручного включения-выключения подушек безопасности	54
Ребенок в автомобиле.....	56
Системы безопасности для детей.....	57
1-3. Гибридная система	
Особенности гибридной системы	83
Меры предосторожности при обращении с гибридной системой.....	87
1-4. Охранная система	
Система иммобилайзера.....	94
Система двойного запираения	99
Охранная система.....	100

2 Комбинация приборов

2. Комбинация приборов	
Комбинированный прибор	108
Контрольные лампы и индикаторы	117
Главный дисплей	124
Многофункциональный дисплей	133
Индикация на ветровом стекле	164
Контроль расхода энергии/экран расходомера.....	171

3 Управление каждым из компонентов

3-1. Информация о ключах	
Ключи	182
3-2. Открывание, закрывание и запираение дверей	
Боковые двери	187
Дверь багажного отделения	193
Интеллектуальная система входа и запуска.....	198
3-3. Регулировка сидений	
Передние сиденья	218
Задние сиденья.....	220
Подголовники	223

3-4. Регулировка рулевого колеса и зеркал

Рулевое колесо	226
Внутреннее зеркало заднего вида	228
Наружные зеркала заднего вида	230

3-5. Открывание и закрывание окон и люка

Окна с электроприводом стеклоподъемников	233
Люк	238

4 Вождение

4-1. Перед началом движения

Управление автомобилем	244
Груз и багаж	255
Буксировка прицепа	257

4-2. Вождение

Переключатель POWER (зажигание)	268
Режим движения EV	275
Гибридная трансмиссия	278
Рычаг указателей поворота	285
Стояночный тормоз	286

4-3. Использование световых приборов и стеклоочистителей

Переключатель света фар	287
Автоматический дальний свет фар	292
Переключатель противотуманных фар/ задних противотуманных фонарей	296
Стеклоочистители и омыватель ветрового стекла	297
Стеклоочиститель и омыватель заднего стекла	302

4-4. Заправка

Открывание крышки заливной горловины топливного бака	304
--	-----

1

2

3

4

5

6

7

8

4-5. Использование других систем помощи при вождении

Toyota Safety Sense.....	309
PCS (Pre-Crash Safety system, система предаварийной безопасности)	319
LDA (система предупреждения о выходе за пределы полосы с рулевым управлением)	334
RSA (Road Sign Assist, система информирования о дорожных знаках)	346
Динамический радарный круиз-контроль в полном диапазоне скоростей	351
Динамический радарный круиз-контроль	366
Круиз-контроль	380
Переключатель режимов движения	385
Ограничитель скорости	387
BSM (Blind Spot Monitor, монитор слепых зон)	390
• Функция монитора слепых зон	396
• Функция предупреждения водителя о наличии других автомобилей (при наличии).....	400
Система помощи при парковке Toyota	405
Intelligent Clearance Sonar (интеллектуальный парктроник).....	417
S-IPA (Простая интеллектуальная система помощи при парковке).....	430
Системы помощи при вождении	469

4-6. Советы водителю

Советы по вождению автомобиля с гибридной системой	476
Советы по вождению зимой	479

5 Оборудование салона

5-1. Использование системы кондиционирования воздуха и функций устранения запотевания стекол

Система кондиционирования воздуха с автоматическим управлением	484
Обогрев сидений.....	497

5-2. Использование освещения салона

Перечень средств освещения салона.....	499
• Фонарь освещения передней части салона	500
• Передние фонари персонального освещения	500
• Фонарь освещения задней части салона.....	501

5-3. Использование функций хранения вещей

Перечень функций хранения вещей.....	502
• Перчаточный ящик.....	503
• Вещевой отсек консоли	503
• Держатели стаканов/держатели бутылок/карманы дверей	504
• Дополнительные отсеки	506
Оснащение багажного отделения	507

5-4. Использование прочего оборудования салона

Прочее оборудование салона.....	513
• Солнцезащитные козырьки.....	513
• Косметические зеркала ...	513
• Электрические розетки	514
• Беспроводное зарядное устройство	515
• Подлокотник.....	522
• Крючки для одежды.....	522
• Дополнительные ручки	523
• Использование переключателей на рулевом колесе	523
ЭРА-ГЛОНАСС/ЭВАК.....	524

6

Техническое обслуживание и уход за автомобилем

6-1. Техническое обслуживание и уход за автомобилем

Наружная чистка и защита автомобиля	530
Чистка и защита салона автомобиля	536

6-2. Техническое обслуживание

Требования к техническому обслуживанию.....	542
Плановое техническое обслуживание	546

6-3. Самостоятельное техническое обслуживание

Меры предосторожности при самостоятельном техническом обслуживании	553
Капот	556
Установка напольного домкрата	558
Моторный отсек	559
Шины.....	573
Давление в шинах	588
Колесные диски	590
Фильтр кондиционера	593
Замена резиновых лент в стеклоочистителях	597
Элемент питания электронного ключа	602
Проверка и замена плавких предохранителей.....	605
Лампы	609

7

При возникновении неисправности

7-1. Важная информация

Аварийные сигналы	618
Если требуется экстренно остановить автомобиль	619

1

2

3

4

5

6

7

8

7-2. Действия в экстренных ситуациях	
Если автомобиль нуждается в буксировке	620
При наличии каких-либо сомнений	626
Если горит контрольная лампа или звучит предупреждающий сигнал	627
Если отображается предупреждающее сообщение	637
Если спущена шина (автомобили с запасным колесом)	646
Если спущена шина (автомобили без запасного колеса)	662
Если гибридная система не запускается	682
Если неправильно работает электронный ключ	684
Если разряжена 12-вольтная аккумуляторная батарея	687
Если двигатель автомобиля перегрелся	693
Если автомобиль увяз	699

8 Технические характеристики автомобиля

8-1. Технические характеристики	
Данные по техническому обслуживанию (топливо, уровень масла и т.д.)	702
Сведения о топливе	715
8-2. Персональная настройка	
Персонально настраиваемые функции	717
8-3. Инициализация	
Системы, нуждающиеся в инициализации	726

Приложение

Что делать, если... (устранение неисправностей)	728
---	-----

Для автомобилей с навигационной или мультимедийной системой информация об указанном ниже оборудовании приведена в “Руководстве для владельца навигационной и мультимедийной системы”.

- Навигационная система
- Система громкой связи (для мобильного телефона)
- Аудио-/видеосистема
- Монитор помощи при парковке Toyota

Toyota Motor Europe NV/SA, Avenue du Bourget 60 - 1140 Brussels (Брюссель), Belgium (Бельгия) www.toyota-europe.com

1

2

3

4

5

6

7

8

Для Вашего сведения

Основное руководство для владельца

Следует иметь в виду, что данное руководство предназначено для всех моделей и содержит описание всего оборудования, в том числе и приобретаемого дополнительно. Поэтому в него может быть включено описание оборудования, которое на Вашем автомобиле не установлено.

Все технические характеристики приведены на момент издания настоящего руководства. Следуя политике, направленной на постоянное совершенствование продукции, Toyota оставляет за собой право вносить изменения в любое время без предварительного уведомления.

В зависимости от технических характеристик автомобиль, показанный на рисунках, может отличаться от Вашего автомобиля по цвету и комплектации.

Аксессуары, запасные части и модификация автомобиля Toyota

В настоящее время в продаже имеются как оригинальные запчасти и аксессуары Toyota, так и разнообразные не оригинальные запасные части и аксессуары для автомобилей Toyota. Если выяснится, что какая-либо из оригинальных деталей или аксессуаров Toyota требует замены, корпорация Toyota рекомендует использовать для замены оригинальные запасные части и аксессуары Toyota. Возможно также использование других запасных частей и аксессуаров надлежащего качества.

Однако корпорация Toyota не принимает на себя ответственности и не предоставляет никаких гарантий на запасные части и аксессуары, которые не являются оригинальными изделиями Toyota, а также на работы по замене или установке подобных изделий. Кроме того, ущерб или неполадки в работе, связанные с использованием неоригинальных запасных частей или аксессуаров Toyota, не покрываются гарантией.

Установка системы РЧ-передатчика

Установка в автомобиле системы РЧ-передатчика может повлиять на работу таких электронных систем, как:

- Гибридная система
- Система распределенного впрыска топлива/система последовательного распределенного впрыска топлива
- Динамический радарный круиз-контроль в полном диапазоне скоростей
- Система динамического радарного круиз-контроля
- Система круиз-контроля
- Антиблокировочная тормозная система
- Система подушек безопасности SRS
- Система преднатяжения ремней безопасности

Обязательно проконсультируйтесь с авторизованным дилером или в ремонтной мастерской Toyota либо в организации, имеющей соответствующее оснащение и квалификацию, относительно мер предосторожности или специальных инструкций по установке РЧ-передатчика.

Дополнительную информацию о диапазонах частот, уровнях мощности, положениях антенны и условиях установки РЧ-передатчиков можно запросить у авторизованного дилера Toyota или в другой организации, имеющей соответствующее оснащение и квалификацию.

Элементы и кабели высокого напряжения, имеющиеся на гибридных автомобилях, излучают приблизительно такое же количество электромагнитных волн, что и обычные автомобили с бензиновым двигателем или бытовые электронные приборы, несмотря на наличие защиты от электромагнитного излучения.

При приеме сигналов от радиочастотного передатчика (РЧ-передатчика) могут возникать нежелательные помехи.

Утилизация автомобиля Toyota

Подушки безопасности SRS и преднатяжители ремней безопасности автомобиля Toyota содержат взрывоопасные химикаты. Утилизация автомобиля с подушками безопасности и узлами преднатяжения ремней безопасности может привести к негативным последствиям, например к пожару. Перед утилизацией автомобиля необходимо демонтировать и утилизировать системы подушек безопасности SRS и преднатяжения ремней безопасности у авторизованного дилера или в ремонтной мастерской Toyota либо в другой организации, имеющей соответствующее оснащение и квалификацию.



В автомобиле используются аккумуляторная батарея и элементы питания. Не засоряйте ими окружающую среду – воспользуйтесь специальными программами сбора (директива 2006/66/ЕС).

 ПРЕДУПРЕЖДЕНИЕ**■ Общие меры предосторожности при движении**

Вождение под воздействием алкоголя и лекарственных препаратов: запрещается управлять автомобилем, находясь под воздействием алкоголя или лекарственных препаратов, которые ухудшают способность управления автомобилем. Алкоголь и некоторые лекарства замедляют реакцию, ухудшают мыслительные способности и снижают координацию, что может привести к аварии и, в результате, к смертельному исходу или серьезным травмам.

Безопасное вождение: управляйте автомобилем с повышенной осторожностью. Будьте готовы к возможным ошибкам со стороны других водителей или пешеходов, чтобы успеть вовремя предотвратить аварию.

Внимательность водителя: всегда направляйте все свое внимание на дорогу. Все действия, отвлекающие водителя, например регулировка органов управления, разговоры по мобильному телефону или чтение, могут привести к аварии и, в результате, к смертельному исходу или тяжелым травмам как для Вас, так и для пассажиров и пешеходов.

■ Основные меры предосторожности, связанные с безопасностью детей

Ни в коем случае не оставляйте детей в автомобиле без присмотра, не давайте детям ключи и не позволяйте детям пользоваться ключами.

Дети могут запустить двигатель автомобиля или переключить рычаг управления трансмиссией в нейтральное положение. Имеется также опасность того, что дети могут травмироваться сами, играя со стеклоподъемниками, люком или другими узлами автомобиля. Кроме того, сильный нагрев салона автомобиля или, наоборот, слишком низкая температура в салоне могут быть смертельно опасными для детей.

Чтение данного руководства



ПРЕДУПРЕЖДЕНИЕ:

Объясняются правила, несоблюдение которых может привести к смертельному исходу или серьезной травме.



ВНИМАНИЕ:

Объясняются правила, несоблюдение которых может привести к повреждению или вызвать неисправность автомобиля или его оборудования.



1 2 3... Обозначение процедур по эксплуатации или выполнению работ. Следуйте шагам в порядке нумерации.



Указывает на действие (нажатие, поворот и т.д.), используемое в работе с переключателями и другими устройствами.



Указывает на результат операции (например, крышка открывается).



Указывает на описываемый компонент или позицию.



Означает: “Запрещается”, “Не делайте этого” или “Не допускайте”.

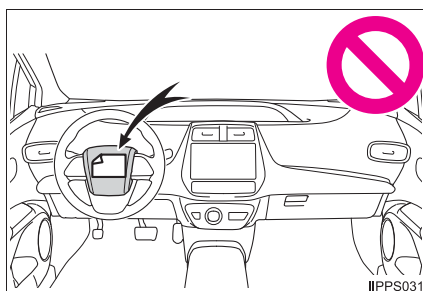
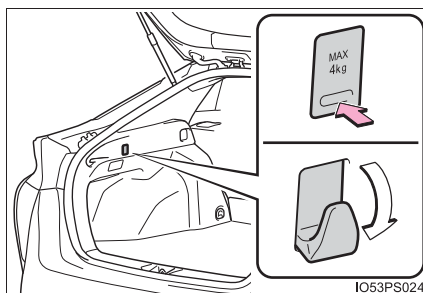

Способы поиска

■ Поиск по месту установки

- Иллюстрированный указательстр. 14

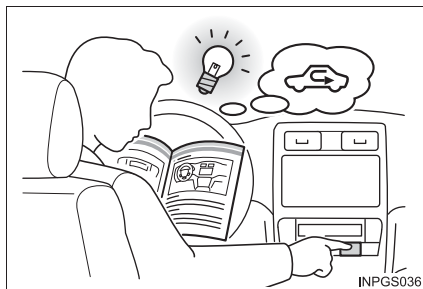

■ Поиск по признакам или звукам

- Что делать, если... (устранение неисправностей)стр. 728



■ Поиск по названию

- Содержание.....стр. 2

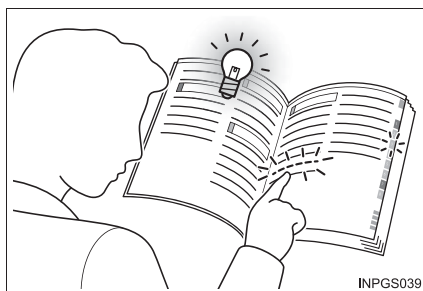

Иллюстрированный указатель

■ Вид снаружи

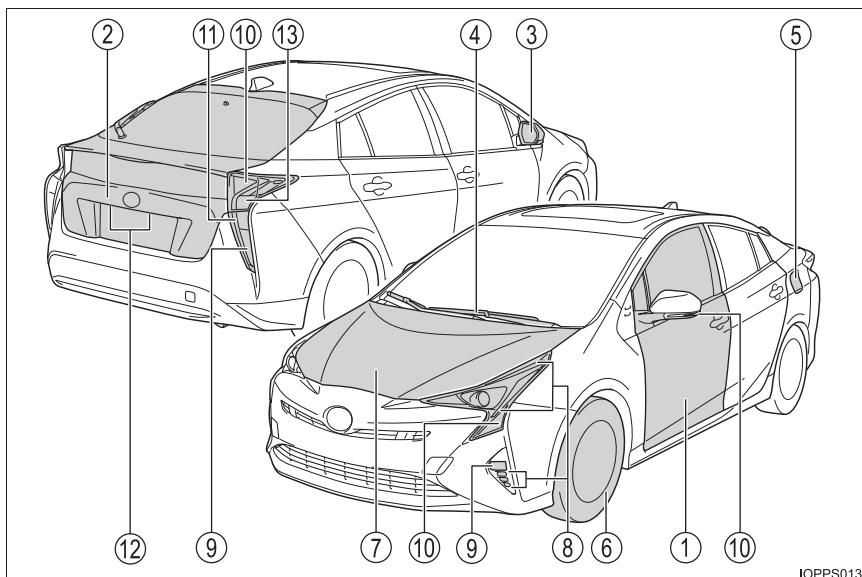

IOPPS013

- ① **Боковые двери** **стр. 187**
 Запирание/отпирание стр. 187
 Закрывание или открывание боковых окон стр. 233
 Запирание/отпирание с помощью механического ключа стр. 684
 Контрольные лампы/предупреждающие сообщения стр. 631, 637
- ② **Дверь багажного отделения** **стр. 193**
 Открывание снаружи стр. 193
 Контрольные лампы/предупреждающие сообщения стр. 631, 637
- ③ **Наружные зеркала заднего вида** **стр. 230**
 Настройка положения зеркала стр. 230
 Складывание зеркал стр. 230
 Устранение запотевания зеркал стр. 490

- ④ **Стеклоочистители ветрового стекла** **стр. 297**
 Меры предосторожности в зимнее время стр. 479
 Меры предосторожности при мойке автомобиля (автомобили
 со стеклоочистителями ветрового стекла с датчиком
 дождя) стр. 532
- ⑤ **Дверца лючка заливной горловины топливного бака** **стр. 304**
 Способ заправки стр. 304
 Тип топлива/емкость топливного бака стр. 705
- ⑥ **Шины** **стр. 573**
 Размер шин/давление в шинах стр. 712
 Зимние шины/цепи противоскольжения стр. 479
 Проверка шин/перестановка шин/система контроля
 давления в шинах* стр. 573
 Действия при спущенной шине стр. 646, 662
- ⑦ **Капот** **стр. 556**
 Открывание стр. 556
 Моторное масло стр. 706
 Действия в случае перегрева стр. 693

Лампы наружных световых приборов

(способ замены: стр. 609, мощность: стр. 714)

- ⑧ **Фары/передние габаритные огни/
дневные ходовые огни** **стр. 287**
- ⑨ **Противотуманные фары/задние противотуманные
фонари** **стр. 296**
- ⑩ **Указатели поворота** **стр. 285**
- ⑪ **Задние габаритные фонари** **стр. 287**
- ⑫ **Фонари освещения номерного знака** **стр. 287**
- ⑬ **Фонари заднего хода**
 Перевод рычага управления трансмиссией в положение R. стр. 278

*: При наличии

■ Панель приборов (автомобили с левым рулем)

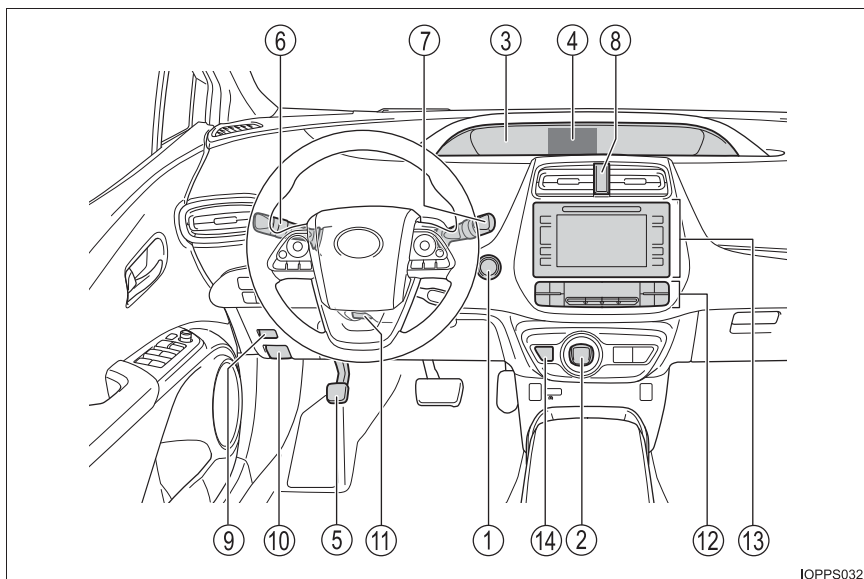

IOPPS032

- | | | |
|---|--|-----------------|
| ① | Переключатель POWER | стр. 268 |
| | Запуск гибридной системы/переключение режимов | стр. 268 |
| | Экстренная остановка гибридной системы | стр. 619 |
| | Если гибридная система не запускается | стр. 682 |
| | Предупреждающие сообщения | стр. 637 |
| ② | Рычаг управления трансмиссией | стр. 278 |
| | Перемещение рычага управления трансмиссией | стр. 278 |
| | Меры предосторожности при буксировке | стр. 620 |
| ③ | Приборы | стр. 108 |
| | Чтение показаний приборов/регулировка подсветки
комбинации приборов | стр. 108, 110 |
| | Контрольные лампы/индикаторы | стр. 117 |
| | Если горят контрольные лампы | стр. 627 |

④	Многофункциональный дисплей	стр. 133
	Дисплей	стр. 133
	Контроль расхода энергии	стр. 136
	Если отображаются предупреждающие сообщения	стр. 637
⑤	Стояночный тормоз	стр. 286
	Включение/выключение	стр. 286
	Меры предосторожности в зимнее время	стр. 479
	Предупреждающий звуковой сигнал	стр. 286
⑥	Рычаг указателей поворота	стр. 285
	Переключатель света фар	стр. 287
	Фары/передние габаритные огни/ задние габаритные фонари/дневные ходовые огни	стр. 287
	Противотуманные фары/задние противотуманные фонари.	стр. 296
⑦	Переключатель стеклоочистителей и омывателя ветрового стекла	стр. 297
	Переключатель стеклоочистителя и омывателя заднего стекла	стр. 302
	Использование	стр. 297, 302
	Добавление жидкости стеклоомывателя	стр. 571
⑧	Кнопка аварийных сигналов	стр. 618
⑨	Рычаг открывания дверцы лючка заливной горловины топливного бака	стр. 306
⑩	Рычаг открывания замка капота	стр. 556
⑪	Рычаг блокировки регулировки наклона и положения рулевого колеса	стр. 226
⑫	Система кондиционирования воздуха	стр. 484
	Использование	стр. 484
	Обогреватель заднего стекла	стр. 490
⑬	Аудиосистема*	
⑭	Переключатель положения Р	стр. 280

*: См. «Руководство по эксплуатации навигационной и мультимедийной системы».

■ Переключатели (автомобили с левым рулем)

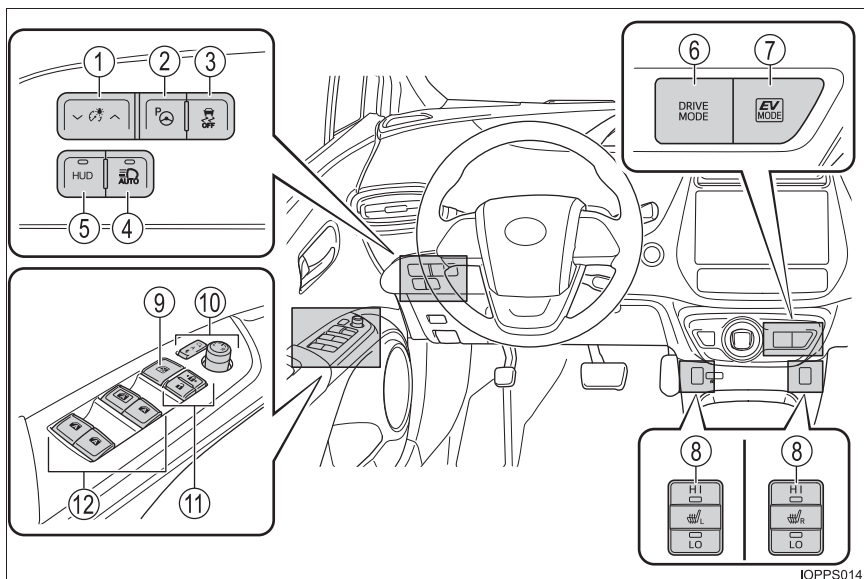

IOPPS014

- ① Переключатель управления освещением комбинации приборов стр. 110
- ② Переключатель S-IPA (Simple Intelligent Parking Assist System, простая интеллектуальная система помощи при парковке)*¹ стр. 434
- ③ Переключатель VSC OFF стр. 471
- ④ Переключатель автоматического дальнего света фар*¹ ... стр. 292
- ⑤ Переключатель “HUD” (Head-up display, индикация на ветровом стекле)*¹ стр. 165
- ⑥ Переключатель режимов движения стр. 385
- ⑦ Переключатель режима движения EV стр. 275
- ⑧ Регуляторы обогрева сидений*¹ стр. 498
- ⑨ Переключатель блокировки окон стр. 233
- ⑩ Регуляторы наружных зеркал заднего видастр. 230
- ⑪ Переключатели запираения дверей стр. 190
- ⑫ Переключатели электропривода стеклоподъемников стр. 233

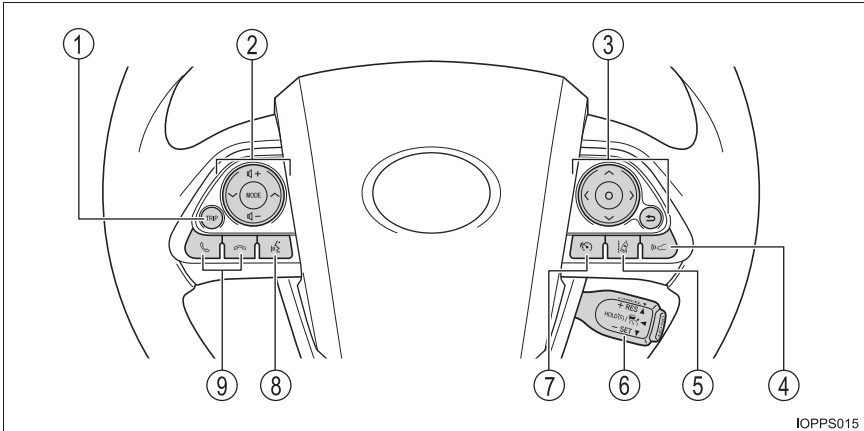

IOPPS015

- ① Переключатель TRIP стр. 128
- ② Переключатели дистанционного управления аудиосистемой*2 стр. 523
- ③ Переключатели управления приборами стр. 109
- ④ Кнопка установки расстояния между автомобилями*1 стр. 358, 373
- ⑤ Переключатель LDA (Lane Departure Alert, система предупреждения о выходе за пределы полосы)*1 стр. 339
- ⑥ Переключатель круиз-контроля
Круиз-контроль*1 стр. 380
Динамический радарный круиз-контроль*1 стр. 366
Динамический радарный круиз-контроль в полном диапазоне скоростей*1 стр. 351
- ⑦ Переключатель ограничения скорости*1 стр. 387
- ⑧ Переключатель голосового управления*1, 2 стр. 523
- ⑨ Переключатели телефона*1, 2 стр. 523

*1: При наличии

*2: В случае автомобилей с навигационной или мультимедийной системой см. «Руководство для владельца навигационной и мультимедийной системы».

■ Салон (автомобили с левым рулем)

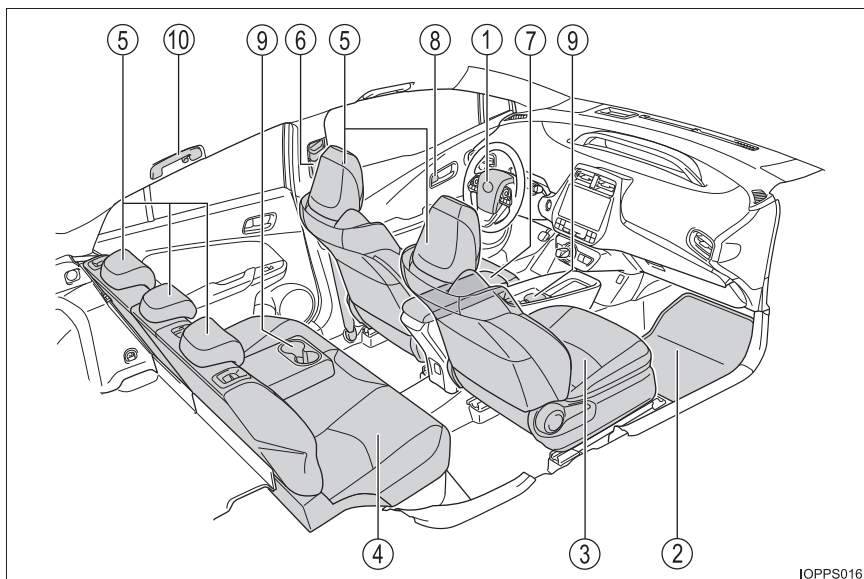

IOPPS016

- ① Подушки безопасности SRS стр. 40
- ② Коврики стр. 30
- ③ Передние сиденья стр. 218
- ④ Задние сиденья стр. 220
- ⑤ Подголовники стр. 223
- ⑥ Ремни безопасности стр. 34
- ⑦ Вещевой отсек консоли стр. 503
- ⑧ Внутренние кнопки блокировки дверей стр. 190
- ⑨ Держатели стаканов стр. 504
- ⑩ Дополнительные ручки стр. 523

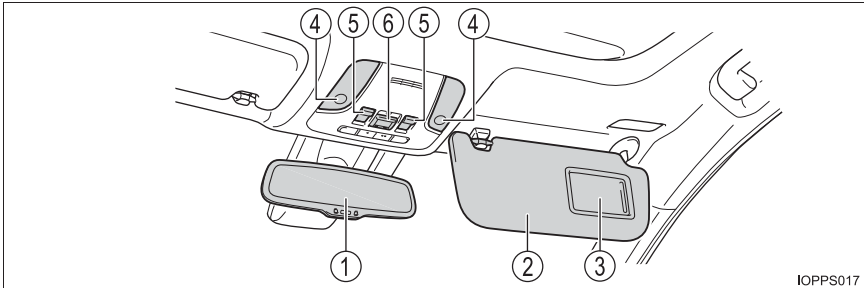

IOPPS017

- ① Внутреннее зеркало заднего вида стр. 228
- ② Солнцезащитные козырьки*1 стр. 513
- ③ Косметические зеркала стр. 513
- ④ Фонари освещения салона*2, 3 стр. 500, 501
Фонари персонального освещения*3 стр. 500
- ⑤ Переключатели люка*4 стр. 238
- ⑥ Кнопка “SOS”*4, 5 стр. 524

*1: ЗАПРЕЩАЕТСЯ устанавливать систему безопасности для детей, в которой ребенок сидит лицом против хода движения, на сиденье, перед которым расположена АКТИВНАЯ ПОДУШКА БЕЗОПАСНОСТИ, – это может привести к СМЕРТИ или СЕРЬЕЗНОЙ ТРАВМЕ РЕБЕНКА. (→стр. 64)



*2: На рисунке показаны передние фонари, но такие же фонари установлены и сзади.

*3: Для автомобилей без люка форма этого переключателя может отличаться.

*4: При наличии

*5: Эту кнопку нельзя использовать в автомобилях без системы ЭРА-ГЛОНАСС/ЭВАК.

■ Панель приборов (автомобили с правым рулем)

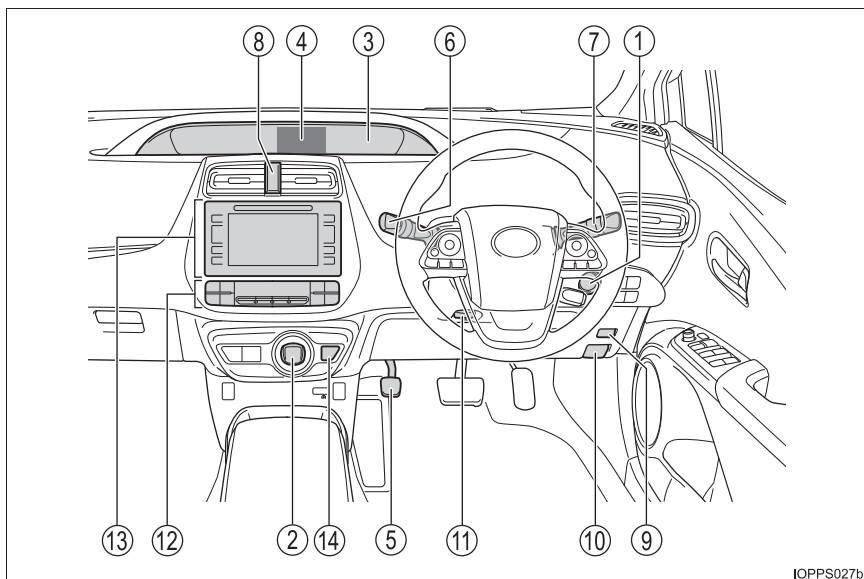

IOPPS027b

- ① **Переключатель POWER** **стр. 268**
 Запуск гибридной системы/переключение режимов стр. 268
 Экстренная остановка гибридной системы стр. 619
 Если гибридная система не запускается стр. 682
 Предупреждающие сообщения стр. 637
- ② **Рычаг управления трансмиссией** **стр. 278**
 Перемещение рычага управления трансмиссией стр. 278
 Меры предосторожности при буксировке стр. 620
- ③ **Приборы** **стр. 108**
 Чтение показаний приборов/регулировка подсветки
 комбинации приборов стр. 108, 110
 Контрольные лампы/индикаторы стр. 117
 Если горят контрольные лампы стр. 627

④	Многофункциональный дисплей	стр. 133
	Дисплей	стр. 133
	Контроль расхода энергии	стр. 136
	Если отображаются предупреждающие сообщения	стр. 637
⑤	Стояночный тормоз	стр. 286
	Включение/выключение	стр. 286
	Меры предосторожности в зимнее время	стр. 479
	Предупреждающий звуковой сигнал	стр. 286
⑥	Рычаг указателей поворота	стр. 285
	Переключатель света фар	стр. 287
	Фары/передние габаритные огни/ задние габаритные фонари/дневные ходовые огни	стр. 287
	Противотуманные фары/задние противотуманные фонари.	стр. 296
⑦	Переключатель стеклоочистителей и омывателя ветрового стекла	стр. 297
	Переключатель стеклоочистителя и омывателя заднего стекла	стр. 302
	Использование	стр. 297, 302
	Добавление жидкости стеклоомывателя	стр. 571
⑧	Кнопка аварийных сигналов	стр. 618
⑨	Рычаг открывания дверцы лючка заливной горловины топливного бака	стр. 306
⑩	Рычаг открывания замка капота	стр. 556
⑪	Рычаг блокировки регулировки наклона и положения рулевого колеса	стр. 226
⑫	Система кондиционирования воздуха	стр. 484
	Использование	стр. 484
	Обогреватель заднего стекла	стр. 490
⑬	Аудиосистема*	
⑭	Переключатель положения Р	стр. 280

*: См. «Руководство по эксплуатации навигационной и мультимедийной системы».

■ Переключатели (автомобили с правым рулем)

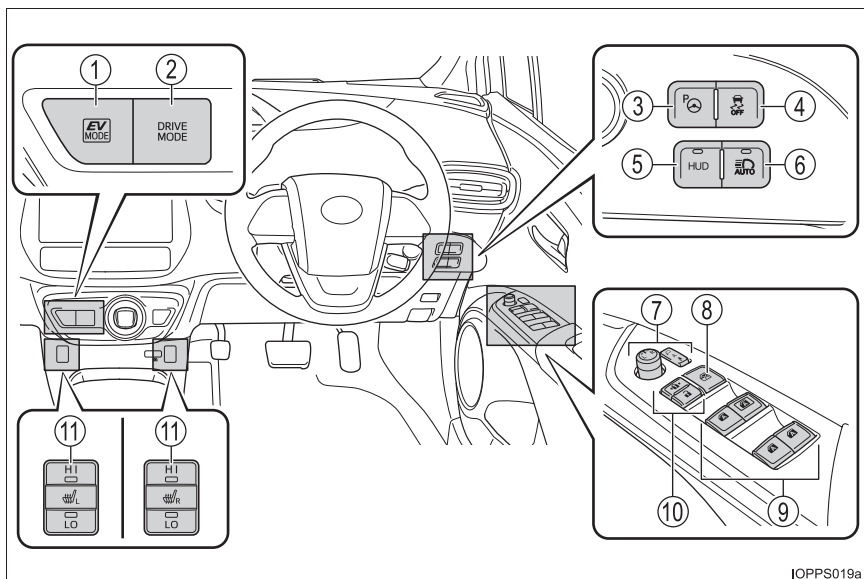

IOPPS019a

- ① Переключатель режима движения EV стр. 275
- ② Переключатель режимов движения стр. 385
- ③ Переключатель S-IPA (Simple Intelligent Parking Assist System, простая интеллектуальная система помощи при парковке)*1 стр. 434
- ④ Переключатель VSC OFF стр. 471
- ⑤ Переключатель “HUD” (Head-up display, индикация на ветровом стекле)*1 стр. 165
- ⑥ Переключатель автоматического дальнего света фар*1 ... стр. 292
- ⑦ Регуляторы наружных зеркал заднего вида стр. 230
- ⑧ Переключатель блокировки окон стр. 233
- ⑨ Переключатели электропривода стеклоподъемников стр. 233
- ⑩ Переключатели запирания дверей стр. 190
- ⑪ Регуляторы обогрева сидений*1 стр. 498

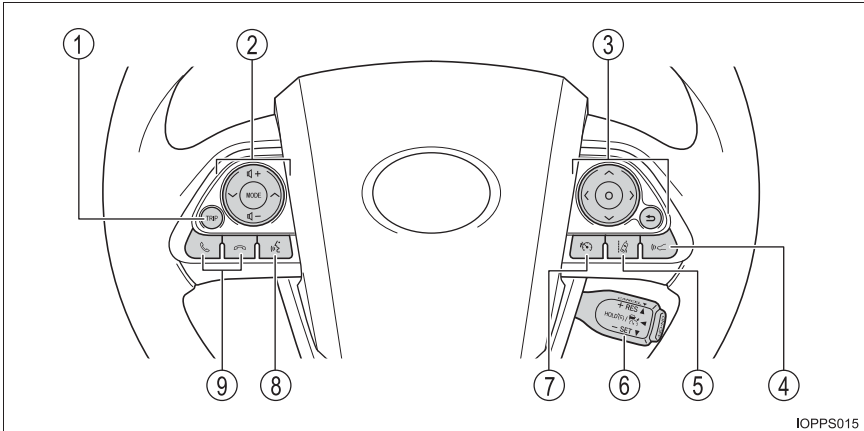

IOPPS015

- ① Переключатель TRIP стр. 128
- ② Переключатели дистанционного управления аудиосистемой*2 стр. 523
- ③ Переключатели управления приборами стр. 109
- ④ Кнопка установки расстояния между автомобилями*1 стр. 358, 373
- ⑤ Переключатель LDA (Lane Departure Alert, система предупреждения о выходе за пределы полосы)*1 стр. 339
- ⑥ Переключатель круиз-контроля
Круиз-контроль*1 стр. 380
Динамический радарный круиз-контроль*1 стр. 366
Динамический радарный круиз-контроль в полном диапазоне скоростей*1 стр. 351
- ⑦ Переключатель ограничения скорости*1 стр. 387
- ⑧ Переключатель голосового управления*1, 2 стр. 523
- ⑨ Переключатели телефона*1, 2 стр. 523

*1: При наличии

*2: В случае автомобилей с навигационной или мультимедийной системой см. «Руководство для владельца навигационной и мультимедийной системы».

■ Салон (автомобили с правым рулем)

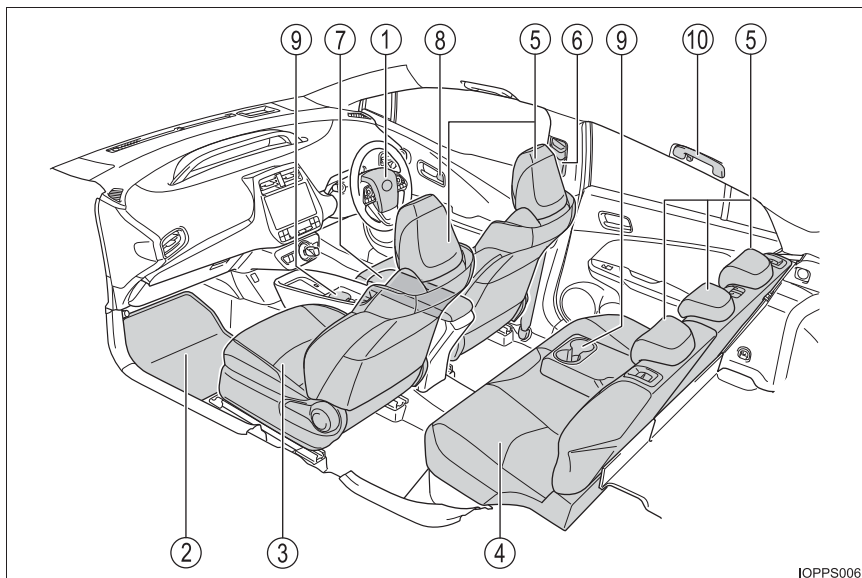

IOPPS006

- | | | |
|---|---|----------|
| ① | Подушки безопасности SRS | стр. 40 |
| ② | Коврики | стр. 30 |
| ③ | Передние сиденья | стр. 218 |
| ④ | Задние сиденья | стр. 220 |
| ⑤ | Подголовники | стр. 223 |
| ⑥ | Ремни безопасности | стр. 34 |
| ⑦ | Вещевой отсек консоли | стр. 503 |
| ⑧ | Внутренние кнопки блокировки дверей | стр. 190 |
| ⑨ | Держатели стаканов | стр. 504 |
| ⑩ | Дополнительные ручки | стр. 523 |

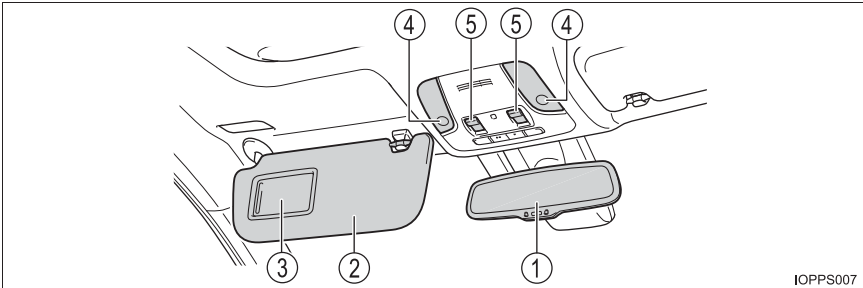

IOPPS007

- ① Внутреннее зеркало заднего вида стр. 228
- ② Солнцезащитные козырьки*1 стр. 513
- ③ Косметические зеркала стр. 513
- ④ Фонари освещения салона*2, 3 стр. 500, 501
Фонари персонального освещения*3 стр. 500
- ⑤ Переключатели люка*4 стр. 238

*1: ЗАПРЕЩАЕТСЯ устанавливать систему безопасности для детей, в которой ребенок сидит лицом против хода движения, на сиденье, перед которым расположена АКТИВНАЯ ПОДУШКА БЕЗОПАСНОСТИ, – это может привести к СМЕРТИ или СЕРЬЕЗНОЙ ТРАВМЕ РЕБЕНКА. (→стр. 64)



*2: На рисунке показаны передние фонари, но такие же фонари установлены и сзади.

*3: Для автомобилей без люка форма этого переключателя может отличаться.

*4: При наличии

1-1. Для безопасной эксплуатации	
Перед началом движения.....	30
Для безопасности движения	32
Ремни безопасности	34
Подушки безопасности SRS ...	40
Меры предосторожности в отношении выхлопных газов	53
1-2. Безопасность детей	
Система ручного включения-выключения подушек безопасности.....	54
Ребенок в автомобиле	56
Системы безопасности для детей	57
1-3. Гибридная система	
Особенности гибридной системы	83
Меры предосторожности при обращении с гибридной системой	87
1-4. Охранная система	
Система иммобилайзера.....	94
Система двойного запираения	99
Охранная система	100

Перед началом движения

Коврик

Пользуйтесь только ковриками, специально предназначенными для автомобилей той же модели и того же года выпуска, что и Ваш автомобиль. Надежно закрепляйте их на месте установки.

- 1 Вставьте зажимы крепления в проушины коврика.

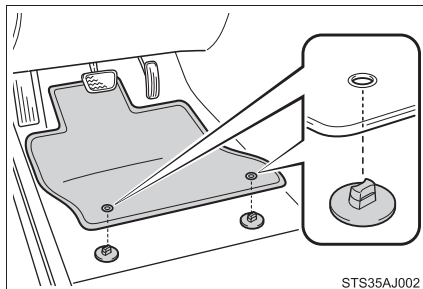

- 2 Поверните верхнюю ручку каждого зажима крепления для надежного закрепления коврика.

*: Обязательно совместите метки Δ .

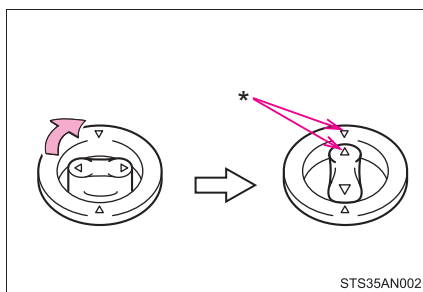

Зажимы крепления могут отличаться по форме от показанных на рисунке.

⚠ ПРЕДУПРЕЖДЕНИЕ

Соблюдайте следующие меры предосторожности.

В противном случае коврик водителя может сдвинуться и помешать работе педалей во время движения. В результате возможен непредвиденный разгон автомобиля или сложности при торможении. Это может привести к аварии и, в результате, к смертельному исходу или тяжелым травмам.

■ При установке коврика под ногами водителя

- Запрещается использовать коврики, предназначенные для автомобилей других моделей или другого года выпуска, даже если это оригинальные коврики Toyota.
- Используйте только коврики, предназначенные для места водителя.
- Обязательно надежно закрепляйте коврик с помощью предусмотренных зажимов.
- Запрещается использовать два и более ковриков, положенных друг на друга.
- Не кладите коврик нижней стороной вверх или передней стороной назад.

■ Перед началом движения

- Убедитесь в том, что коврик надежно закреплен в правильном месте с использованием всех предусмотренных зажимов. Особенно внимательно производите эту проверку после чистки пола.
- При остановленной гибридной системе и установленном положении Р полностью нажмите каждую педаль и убедитесь, что коврик не мешает нажимать педали.

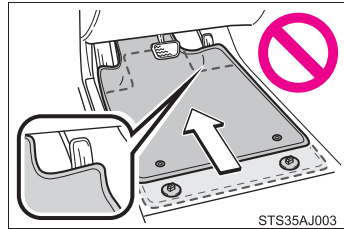

Для безопасности движения

Для обеспечения безопасности движения перед началом движения отрегулируйте сиденье и зеркало.

Правильное положение водителя при вождении

- ① Отрегулируйте угол спинки сиденья таким образом, чтобы Вы сидели прямо и Вам не нужно было наклоняться вперед, чтобы управлять автомобилем. (→стр. 218)
- ② Отрегулируйте сиденье таким образом, чтобы можно было полностью выжать педали и чтобы руки были слегка согнуты в локтях, когда они лежат на рулевом колесе. (→стр. 218)
- ③ Зафиксируйте подголовник в таком положении, чтобы его центр находился на уровне верхнего края ушей. (→стр. 223)
- ④ Правильно пристегивайте ремни безопасности. (→стр. 34)

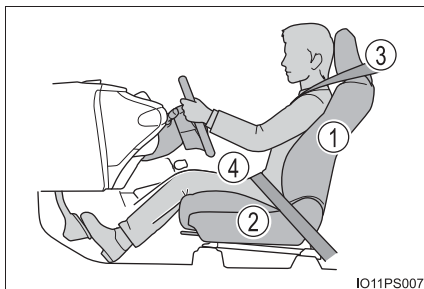

Правильное использование ремней безопасности

Перед началом движения убедитесь в том, что все пассажиры пристегнуты ремнями безопасности. (→стр. 34)

Применяйте подходящую для ребенка систему безопасности до тех пор, пока он не вырастет настолько, чтобы для него подходил ремень безопасности автомобиля. (→стр. 57)

Регулировка зеркал

Правильно отрегулируйте внутреннее и наружные зеркала заднего вида, чтобы обеспечить хороший обзор назад. (→стр. 228, 230)

**ПРЕДУПРЕЖДЕНИЕ**

Соблюдайте перечисленные ниже меры предосторожности.

Несоблюдение этих мер может стать причиной тяжелой травмы или смертельного исхода.

- Не регулируйте положение сиденья водителя во время движения.
В процессе регулировки водитель может потерять управление автомобилем.
- Не подкладывайте подушку между спиной водителя или пассажира и спинкой сиденья.
Подушка может нарушить правильность положения водителя и снизить эффективность ремня безопасности и подголовника.
- Не кладите ничего под передние сиденья.
Предметы, находящиеся под передними сиденьями, могут застрять на полозьях и воспрепятствовать фиксации сидений. Это может привести к аварии; кроме того, может быть поврежден механизм регулировки.
- Всегда соблюдайте разрешенное законом ограничение скорости при движении по дорогам общего пользования.
- При дальних поездках регулярно отдыхайте, не дожидаясь появления признаков усталости.
Кроме того, если во время движения почувствуете усталость или сонливость, не продолжайте движение, а немедленно остановитесь для отдыха.

Ремни безопасности

Перед началом движения убедитесь в том, что все пассажиры пристегнуты ремнями безопасности.

Правильное использование ремней безопасности

- Вытяните плечевой ремень так, чтобы он проходил через плечо, но не касался шеи и не соскальзывал с плеча.
- Поясной ремень должен охватывать бедра как можно ниже.
- Отрегулируйте положение спинки сиденья. Сядьте прямо, так чтобы спина опиралась на спинку сиденья.
- Не перекручивайте ремень безопасности.

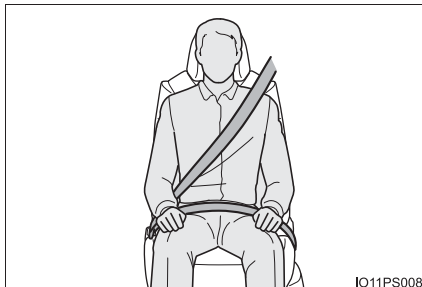

Пристегивание и отстегивание ремня безопасности

- ① Для пристегивания ремня безопасности вставьте ушко ремня в замок до защелкивания.
- ② Для расстегивания ремня безопасности нажмите кнопку разблокировки, придерживая рукой ушко ремня.

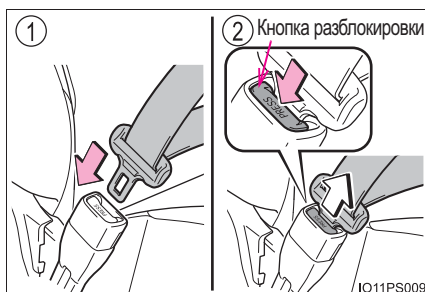

Регулировка высоты плечевого анкера ремня безопасности (передние сиденья)

- ① Нажимая кнопку разблокировки, нажмите на плечевой анкер ремня безопасности.
- ② Потяните плечевой анкер ремня безопасности вверх.

Перемещайте узел настройки высоты вверх или вниз до защелкивания.

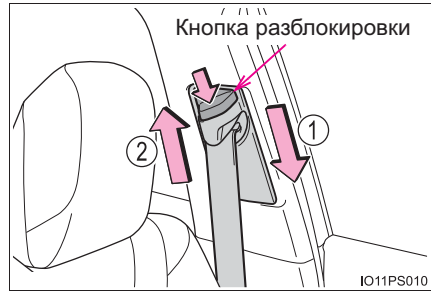

Узлы преднатяжения ремней безопасности (передние и крайние задние сиденья)

Узлы преднатяжения помогают удержать пассажиров, втягивая ремень при определенных типах фронтального или бокового столкновения.

Узлы преднатяжения могут не сработать в случае легкого фронтального удара, легкого бокового удара, удара сзади или переворота автомобиля.

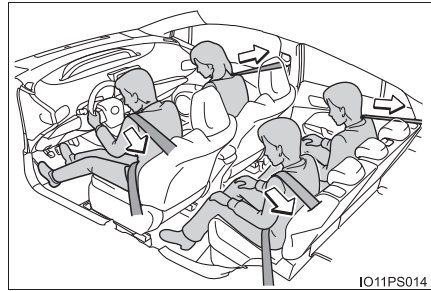

■ **Механизм натяжения ремней безопасности с блокировкой в аварийной ситуации (ELR)**

Втягивающий механизм заблокирует ремень при внезапной остановке или ударе. Ремень также может заблокироваться, если резко наклониться вперед. При медленных плавных перемещениях ремень вытягивается, обеспечивая полную свободу движения.

■ **Использование ремня для детского сиденья**

Ремни безопасности Вашего автомобиля были разработаны для взрослых людей.

- Применяйте подходящую для ребенка систему безопасности для детей до тех пор, пока он не вырастет настолько, чтобы для него подходили ремни безопасности автомобиля. (→стр. 57)
- Если ребенок настолько большой, что для него подходят ремни безопасности автомобиля, следуйте инструкциям по эксплуатации ремней безопасности. (→стр. 34)

■ **Замена ремня после срабатывания узла преднатяжения**

Если автомобиль подвергается нескольким столкновениям, узел преднатяжения срабатывает при первом столкновении, но не срабатывает при втором и последующих столкновениях.

■ **Правила использования ремней безопасности**

Если в стране, где Вы проживаете, существуют особые правила по использованию ремней безопасности, для замены или установки ремней безопасности обратитесь к авторизованному дилеру или в ремонтную мастерскую фирмы Toyota, либо в организацию, имеющую надлежащее оснащение и квалификацию.

**ПРЕДУПРЕЖДЕНИЕ**

Соблюдайте приведенные ниже меры предосторожности для снижения вероятности травмы в случае резкого торможения, неожиданного изменения направления движения или аварии.

Несоблюдение этих мер может стать причиной тяжелой травмы или смертельного исхода.

■ Использование ремня безопасности

- Убедитесь в том, что у всех пассажиров застегнуты ремни безопасности.
- Обязательно правильно пристегивайтесь ремнем безопасности.
- Каждый ремень безопасности должен использоваться только одним человеком. Он не должен использоваться одновременно несколькими людьми, в том числе детьми.
- Toyota рекомендует сажать детей на задние сиденья и обязательно использовать ремни безопасности и/или соответствующую систему безопасности для детей.
- Для достижения правильного положения не наклоняйте сиденье больше, чем это необходимо. Ремень безопасности действует наиболее эффективно, когда пассажиры сидят прямо, опершись на спинку сиденья.
- Не пропускайте плечевой ремень под рукой.
- Обязательно следите за тем, чтобы поясной ремень располагался как можно ниже и удобней на бедрах.

⚠ ПРЕДУПРЕЖДЕНИЕ**■ Беременные женщины**

Проконсультируйтесь у врача и пристегивайте ремень соответствующим образом. (→стр. 34)

Беременные женщины должны опускать поясной ремень как можно ниже точно так же, как и остальные пассажиры, полностью вытягивая плечевой ремень на плечо и следя за тем, чтобы ремень не пересекал окружность живота.

Неправильное размещение поясного ремня при резком торможении или столкновении может стать причиной тяжелой травмы или смертельного исхода не только для беременной женщины, но и для плода.

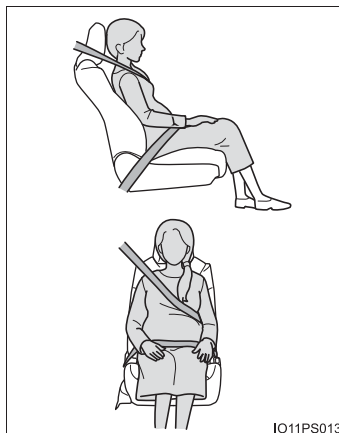
**■ Люди, страдающие различными заболеваниями**

Проконсультируйтесь у врача и пристегивайте ремень соответствующим образом. (→стр. 34)

■ Если в автомобиле находятся дети

→стр. 73

■ Узлы преднатяжения ремней безопасности

Если узел преднатяжения был активирован, загорается контрольная лампа SRS. В этом случае ремень безопасности не может быть повторно использован и должен быть заменен у любого авторизованного дилера или в ремонтной мастерской Toyota либо в организации, имеющей надлежащее оснащение и квалификацию.

 ПРЕДУПРЕЖДЕНИЕ**■ Регулируемый плечевой анкер**

Всегда следите за тем, чтобы плечевой ремень проходил через центр плеча. Ремень должен проходить подальше от шеи, но так, чтобы он не падал с плеча. Невыполнение этого требования может снизить степень защиты при аварии и стать причиной смерти или тяжелых травм в случае аварии, резкой остановки или неожиданного изменения направления движения. (→стр. 35)

■ Повреждение и износ ремня безопасности

- Закрывая дверь, следите за тем, чтобы не повредить ремень безопасности, его ушко или замок.
- Периодически проверяйте ремни и их работу. Проверяйте, не появились ли на ремнях порезы, признаки износа или ослабленные части. Не пользуйтесь поврежденными ремнями, пока их не заменят. Поврежденные ремни безопасности не защищают пассажира от гибели или серьезных травм.
- Убедитесь, что ремень и ушко зафиксированы в замке и ремень не перекручен.
Если ремень безопасности функционирует неправильно, немедленно обратитесь к авторизованному дилеру или в ремонтную мастерскую Toyota либо в организацию, имеющую надлежащее оснащение и квалификацию.
- Если Ваш автомобиль попал в серьезную аварию, замените узел сидений, включая ремни, даже в случае отсутствия явных повреждений.
- Не пытайтесь установить, снять, модифицировать, разобрать или утилизировать ремни безопасности. Автомобиль следует ремонтировать у авторизованного дилера или в ремонтной мастерской Toyota либо в другой организации, имеющей соответствующую квалификацию и оснащение. Неправильное обращение с преднатяжителем может привести к его неправильной работе и стать причиной тяжелой травмы или смертельного исхода.

Подушки безопасности SRS

Подушки безопасности SRS срабатывают при определенных типах ударов автомобиля, которые могут привести к серьезным травмам пассажиров. Эти подушки совместно с ремнями безопасности служат для снижения риска гибели или серьезной травмы.

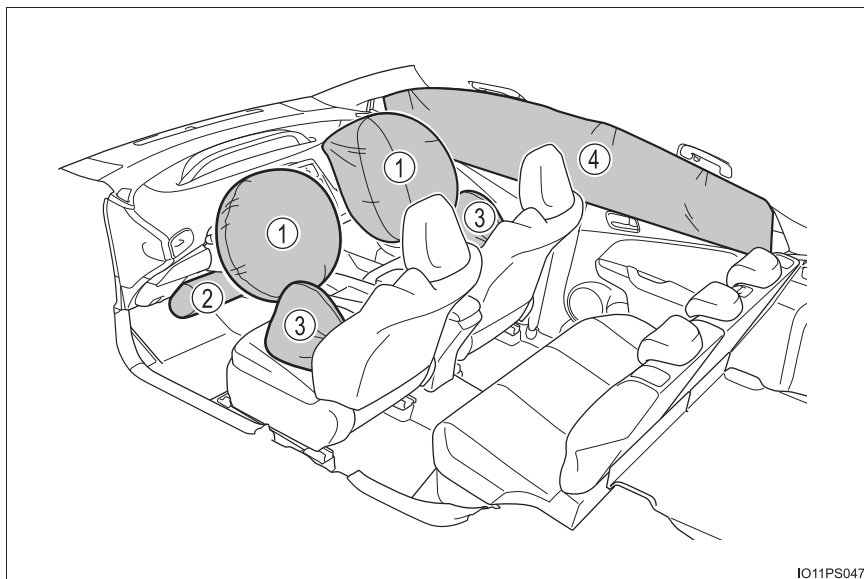

IO11PS047

◆ Передние подушки безопасности SRS

- ① Подушка безопасности SRS водителя/подушка безопасности переднего пассажира
Защищают голову и грудь водителя и переднего пассажира от удара о детали салона
- ② Подушка безопасности SRS на уровне коленей
Защищает водителя

◆ Боковые подушки и шторки безопасности SRS

- ③ Боковые подушки безопасности SRS
Помогают защитить корпус водителя и пассажира на переднем сиденье
- ④ Боковые шторки безопасности SRS
Помогают защитить, в основном, головы людей, занимающих крайние сиденья

Компоненты системы подушек безопасности SRS

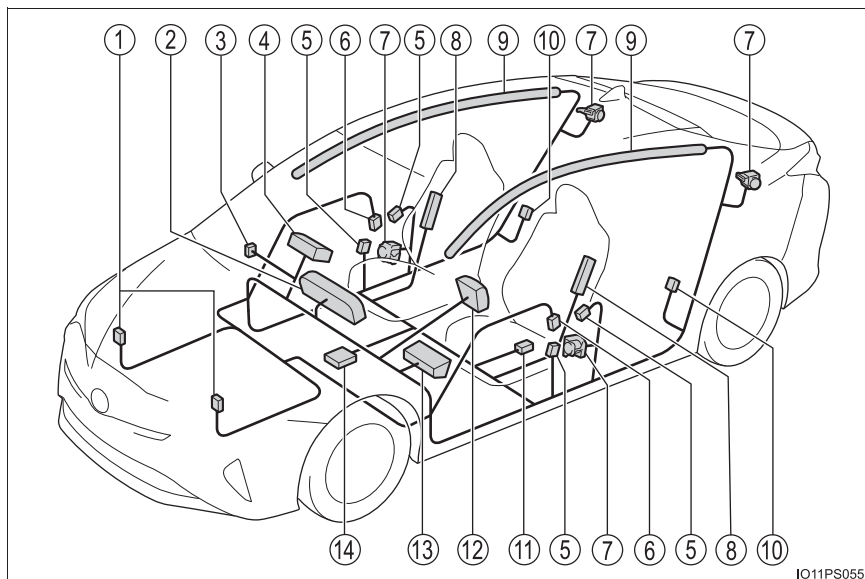

IO11PS055

- | | |
|--|---|
| ① Датчики фронтального удара | ⑧ Боковые подушки безопасности |
| ② Контрольная лампа SRS и индикатор "PASSENGER AIR BAG" | ⑨ Боковые шторки безопасности |
| ③ Ручной переключатель включения-выключения подушек безопасности | ⑩ Датчики бокового удара (задние) |
| ④ Подушка безопасности переднего пассажира | ⑪ Датчик положения водительского сиденья |
| ⑤ Датчики бокового удара (передние) | ⑫ Подушка безопасности водителя |
| ⑥ Датчики бокового удара (передняя дверь) | ⑬ Подушка безопасности на уровне коленей для водителя |
| ⑦ Узлы преднатяжения ремней безопасности и ограничители силы | ⑭ Узел датчиков подушек безопасности |

Выше показаны основные компоненты системы подушек безопасности SRS. Система подушек безопасности SRS управляется узлом датчиков подушек безопасности. При срабатывании подушек безопасности химическая реакция, проходящая в надувающих устройствах, стремительно наполняет подушки безопасности нетоксичным газом для сдерживания смещения вперед людей, находящихся в автомобиле.

ПРЕДУПРЕЖДЕНИЕ

■ Меры предосторожности при обращении с подушками безопасности SRS

Соблюдайте перечисленные ниже меры предосторожности при обращении с подушками SRS.

Несоблюдение этих мер может стать причиной серьезной травмы вплоть до смертельного исхода.

- Водитель и все пассажиры автомобиля должны правильно пристегивать ремни безопасности.

Подушки безопасности SRS являются дополнительными устройствами, используемыми вместе с ремнями безопасности.

- Подушка безопасности SRS водителя разворачивается со значительной силой, что может привести к серьезной травме вплоть до смертельного исхода, в особенности, если водитель находится очень близко к подушке.

Поскольку опасная зона при надувании подушки безопасности водителя составляет первые 50–75 мм, Вы будете в безопасности, если расположитесь в 250 мм от нее. Это расстояние измеряется от центра рулевого колеса до Вашей груди. Если Вы сидите менее чем в 250 мм от рулевого колеса, то перед началом движения Вы можете изменить положение тела несколькими способами:

- Сдвиньте сиденье как можно дальше назад, но так, чтобы Вам было удобно пользоваться педалями.
- Слегка наклоните спинку сиденья. Хотя конструкции автомобилей отличаются друг от друга, многие водители могут установить расстояние в 250 мм даже тогда, когда сиденье водителя полностью сдвинуто вперед, просто немного отклонив спинку сиденья. Если наклон спинки сиденья ухудшает обзор, подложите устойчивую, нескользкую подушку, или поднимите сиденье, если в Вашем автомобиле предусмотрена такая функция.
- Если положение рулевого колеса в Вашем автомобиле можно регулировать, наклоните его вниз. Это позволит направить подушку безопасности на Вашу грудь, а не на голову или шею.

Сиденье следует регулировать в соответствии с приведенными выше рекомендациями, сохраняя контроль над педалями, рулевым колесом и обеспечивая хороший обзор органов управления на панели приборов.

 **ПРЕДУПРЕЖДЕНИЕ****■ Меры предосторожности при обращении с подушками безопасности SRS**

- Подушка безопасности SRS переднего пассажира также разворачивается со значительной силой и может стать причиной серьезной травмы, вплоть до смертельного исхода, особенно если пассажир находится очень близко от нее. Сиденье переднего пассажира должно располагаться как можно дальше от подушки безопасности, в то время как спинку сиденья следует отрегулировать так, чтобы пассажир сидел прямо.
- Неправильно посаженные и/или пристегнутые младенцы и дети могут погибнуть или получить серьезные травмы от раскрывающихся подушек безопасности. Если младенец или ребенок еще слишком мал для того, чтобы использовать ремень безопасности, он должен быть правильно закреплен с помощью системы безопасности для детей. Toyota настоятельно рекомендует, чтобы все младенцы и дети находились в автомобиле на заднем сиденье и были надежно зафиксированы на своих местах. Задние сиденья являются более безопасными для детей, чем переднее сиденье. (→стр. 57)

ПРЕДУПРЕЖДЕНИЕ

■ Меры предосторожности при обращении с подушками безопасности SRS

- Не сидите на краю сиденья и не прислоняйтесь к приборной доске.

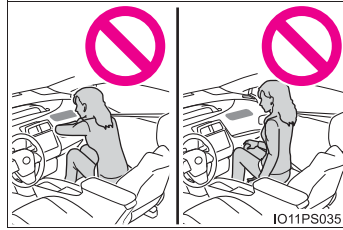

- Не позволяйте ребенку стоять перед подушкой безопасности SRS переднего пассажира или сидеть на коленях переднего пассажира.

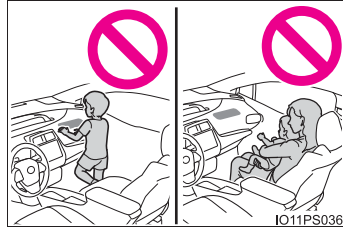

- Не позволяйте пассажирам переднего сиденья держать на коленях какие-либо предметы.

- Не прислоняйтесь к двери, боковому обвязочному брусу крыши кузова, а также к передней, боковой или задней стойке.



- Не разрешайте никому стоять на коленях на пассажирском сидении лицом к двери или высовывать голову или руки из автомобиля.

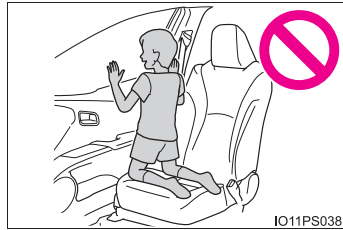

ПРЕДУПРЕЖДЕНИЕ

■ Меры предосторожности при обращении с подушками безопасности SRS

- Ничего не прикрепляйте и не прислоняйте к приборной доске или вблизи нее, к накладке рулевого колеса или к нижней части панели приборов со стороны водителя.

Эти предметы могут разлетаться при срабатывании подушек безопасности SRS водителя, переднего пассажира и подушек безопасности для коленей.

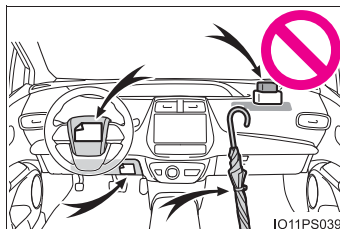

- Не прикрепляйте никакие предметы к двери, ветровому стеклу, стеклам дверей, передней или задней стойкам, боковому обвязочному брусу крыши кузова или к дополнительной ручке.

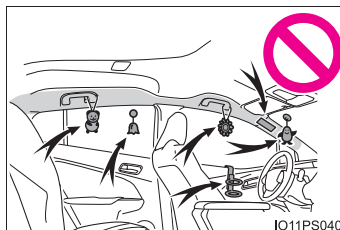

- Не вешайте на крючки вешалки плечики для одежды или другие твердые предметы. При срабатывании боковых шторок безопасности SRS все эти предметы разлетаются по салону и могут привести к гибели или серьезным травмам.
- Если в месте срабатывания подушки безопасности SRS на уровне коленей установлена виниловая крышка, не забудьте снять ее.
- Не используйте аксессуары для сидений, экранирующие области срабатывания подушек безопасности SRS, поскольку они могут помешать надуванию подушек. Такие аксессуары могут помешать правильному срабатыванию боковых подушек безопасности, привести к блокировке системы или же вызвать случайное надувание боковых подушек безопасности, что может привести к серьезным травмам или смертельному исходу.
- Не стучите и не надавливайте на места, где находятся компоненты подушек безопасности SRS, и на передние двери. Это может стать причиной неправильной работы подушек безопасности SRS.
- Не касайтесь никаких компонентов системы сразу после срабатывания (надувания) подушек безопасности SRS, поскольку они могут быть горячими.

 ПРЕДУПРЕЖДЕНИЕ**■ Меры предосторожности при обращении с подушками безопасности SRS**

- Если Вам трудно дышать после срабатывания подушки безопасности SRS, откройте дверь или боковое окно, чтобы обеспечить приток свежего воздуха, или выйдите из автомобиля, если это не опасно. При первой возможности смойте с себя остатки материалов от срабатывания подушек для предотвращения раздражения кожи.
- Если отделения, где хранятся подушки безопасности SRS, например втулка рулевого колеса, или отделка передней и задней стоек, повреждены или имеют трещины, обратитесь к авторизованному дилеру или в ремонтную мастерскую Toyota либо в организацию, имеющую надлежащее оснащение и квалификацию, для их замены.

■ Модификация и утилизация компонентов системы подушек безопасности SRS

Не утилизируйте автомобиль и не осуществляйте никакие из перечисленных ниже модификаций без консультации с авторизованным дилером или ремонтной мастерской Toyota либо с другой организацией, имеющей надлежащее оснащение и квалификацию. Подушки безопасности SRS могут случайно сработать (надуться) и стать причиной серьезной травмы вплоть до смертельного исхода.

- Установка, снятие, разборка и ремонт подушек безопасности SRS
- Ремонт, модификация, снятие или замена рулевого колеса, панели приборов, приборной доски, сидений или обивки сидений, передней, боковой и задней стоек или боковых обвязочных брусьев крыши, панелей передних дверей, декоративных панелей передних дверей или динамиков, расположенных на передних дверях
- Модификации панели передней двери (например, отверстия в ней)
- Ремонт или модификация переднего крыла, переднего бампера или боковой части салона
- Установка защиты на переднюю решетку (защитные дуги или “кенгурятники” и т.п.), снегоочистителей, лебедок
- Модификация системы подвески автомобиля
- Установка электронных приборов, например устройств двухсторонней радиосвязи (РЧ-передатчика) или CD-плееров
- Модификация автомобиля для лиц с ограниченными возможностями

■ При срабатывании (надувании) подушек SRS

- В результате контакта с подушкой безопасности SRS вследствие высокой скорости ее срабатывания (надувания) возможны небольшие ушибы, ожоги или ссадины.
- При срабатывании слышен громкий хлопок и вылетает белый порошок.
- Части модуля подушек безопасности (втулка рулевого колеса, крышка подушки безопасности и надувающее устройство), а также передние сиденья, части передней и задней стоек кузова и боковые обвязочные брусья крыши могут оставаться сильно нагретыми в течение нескольких минут. Сама подушка безопасности также может быть горячей.
- Может растрескаться ветровое стекло.
- Автомобили с системой ЭРА-ГЛОНАСС/ЭВАК:
Когда срабатывают подушки безопасности SRS, система отправляет экстренный вызов* в диспетчерский центр ЭРА-ГЛОНАСС/ЭВАК и передает информацию о местоположении автомобиля (без необходимости нажатия кнопки "SOS"), а диспетчер пытается поговорить с пассажирами или водителем, чтобы оценить серьезность ситуации и понять, какая помощь им требуется. Если пассажиры и водитель не могут выйти на связь, диспетчер автоматически расценивает вызов как экстренный и помогает организовать необходимую экстренную помощь. (→стр. 524)

*: В некоторых случаях вызов осуществить невозможно. (→стр. 527)

■ Условия срабатывания подушек безопасности SRS (передние подушки безопасности SRS)

- Передние подушки безопасности SRS срабатывают в случае удара, превышающего по силе установленный пороговый уровень (уровень силы, соответствующий лобовому столкновению на скорости приблизительно 20–30 км/ч с фиксированной стеной, которая не подвергается смещению или деформации).
Однако в перечисленных ниже ситуациях эта пороговая скорость может быть значительно выше:
 - Если автомобиль сталкивается с объектом (например, припаркованным автомобилем или дорожным знаком), который при ударе может перемещаться или деформироваться
 - Если автомобиль подминается во время столкновения (например, когда капот автомобиля "подныривает" под платформу грузовика и т.п.)
- В зависимости от типа столкновения возможна активация только узлов преднатяжения ремней безопасности.

■ Условия срабатывания подушек безопасности SRS (боковые подушки безопасности и боковые шторки безопасности SRS)

- Боковые подушки и шторки безопасности SRS срабатывают в случае удара, превышающего по силе установленный пороговый уровень (уровень силы, соответствующий силе удара при столкновении автомобиля массой 1500 кг с кузовом автомобиля с направлением, перпендикулярного ориентации автомобиля, при скорости 20–30 км/ч).
- Боковые подушки и шторки безопасности SRS работают в случае сильного фронтального столкновения.

■ Обстоятельства, при которых подушки безопасности SRS могут срабатывать (надуваться) не вследствие столкновения

Передние и боковые подушки безопасности SRS и шторки безопасности SRS могут раскрыться, если нижняя часть автомобиля подвергается сильному удару. Некоторые примеры показаны на рисунке.

- Удар о бордюр, кромку тротуара или о твердую поверхность
- Падение в глубокую яму или перескакивание через нее
- Жесткое приземление или падение автомобиля

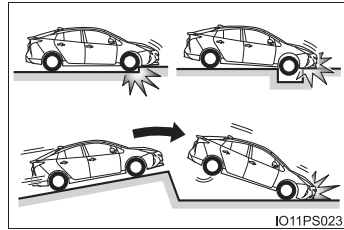

■ Типы столкновений, при которых подушки безопасности SRS (передние подушки безопасности SRS) могут не сработать

Передние подушки безопасности SRS обычно не срабатывают в случае удара сбоку или сзади, при переворачивании автомобиля, а также в случае фронтального столкновения на малой скорости. Тем не менее всегда, когда столкновение любого типа вызывает достаточное замедление движения автомобиля в поступательном направлении, может произойти раскрытие передних подушек безопасности SRS.

- Боковое столкновение
- Удар сзади
- Переворачивание автомобиля

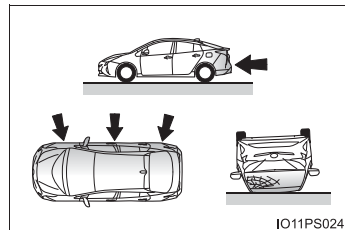

■ **Типы столкновений, при которых могут не срабатывать подушки безопасности SRS (боковые подушки и шторки безопасности SRS)**

Боковые подушки безопасности и шторки безопасности SRS могут не сработать, если автомобиль подвергся боковому удару под определенным углом или боковому удару в кузов автомобиля, но вне зоны пассажирского салона.

- Боковой удар в корпус автомобиля вне зоны пассажирского салона
- Боковое столкновение под углом

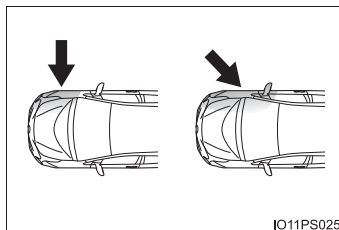

Срабатывание боковых подушек и шторок безопасности SRS в случае удара сзади, при переворачивании автомобиля через переднюю или заднюю часть, а также в случае бокового или фронтального столкновения на малой скорости в принципе не предусмотрено.

- Удар сзади
- Переворачивание автомобиля

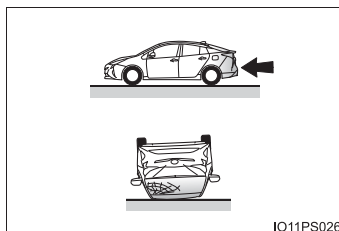

■ Когда обращаться к авторизованному дилеру или в ремонтную мастерскую Toyota либо в другую организацию, имеющую соответствующую квалификацию и оснащение

В указанных ниже случаях необходимо проверить и/или отремонтировать автомобиль. Как можно скорее обратитесь к авторизованному дилеру или в ремонтную мастерскую Toyota либо в другую организацию, имеющую соответствующую квалификацию и оснащение.

● Сработали какие-либо из подушек безопасности SRS.

● Передняя часть автомобиля повреждена или деформирована или пострадала в дорожно-транспортном происшествии, недостаточно серьезном для срабатывания передних подушек безопасности SRS.

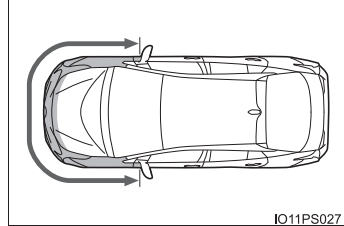

● Частичное повреждение, деформация двери или окружающей ее области или отверстие в ней, либо автомобиль пострадал в дорожно-транспортном происшествии, недостаточно серьезном для срабатывания боковых подушек и шторок безопасности SRS.

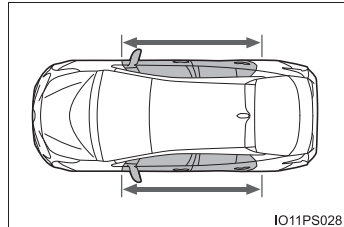

● Отделение для подушки безопасности в рулевом колесе, панель приборов рядом с подушкой безопасности переднего пассажира или нижняя часть панели приборов со стороны водителя поцарапаны, треснуты или повреждены каким-либо другим образом.

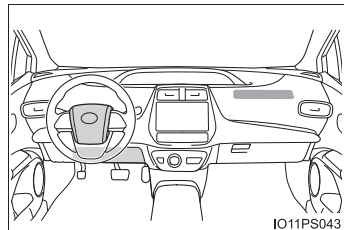

● Поверхности сидений с боковыми подушками безопасности поцарапаны, треснуты или повреждены каким-либо другим образом.

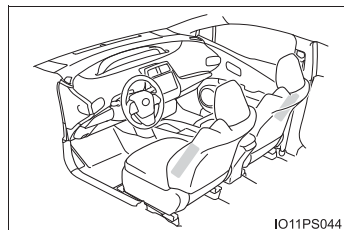

- Части передних стоек, задние стойки или отделка бокового обвязочного бруса крыши кузова (подкладка), внутри которых находятся шторки безопасности, поцарапаны, треснуты или повреждены каким-либо иным способом.

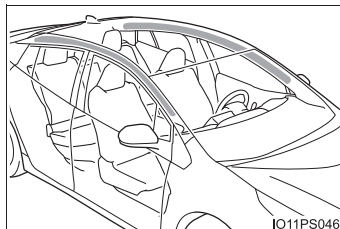

IO11PS046

Меры предосторожности в отношении выхлопных газов

Выхлопные газы содержат опасные вещества, которые могут причинить вред здоровью человека при их вдыхании.

ПРЕДУПРЕЖДЕНИЕ

Выхлопные газы содержат опасный угарный газ (CO), не имеющий цвета и запаха. Соблюдайте перечисленные ниже меры предосторожности.

Их несоблюдение может привести к попаданию выхлопных газов в салон автомобиля и, как следствие, к аварии, вызванной головокружением, или к смертельному исходу либо причинению серьезного вреда здоровью.

■ Важные замечания относительно движения

- Дверь багажного отделения должна быть закрытой.
- Если в салоне автомобиля ощущается запах выхлопных газов даже при закрытой двери багажного отделения, откройте боковые окна и как можно скорее проверьте автомобиль у авторизованного дилера или в ремонтной мастерской Toyota либо в другой организации, имеющей соответствующую квалификацию и оснащение.

■ На стоянке

- Если автомобиль находится в плохо вентилируемом месте или в закрытом помещении (например, в гараже), остановите гибридную систему.
- Не оставляйте автомобиль на долгое время с включенной гибридной системой.
Если этой ситуации не избежать, припаркуйте автомобиль на открытой площадке и проследите за тем, чтобы выхлопные газы не проникали в салон автомобиля.
- Не оставляйте гибридную систему работать около сугробов или в снежную погоду. Если вокруг автомобиля с работающей гибридной системой вырастает сугроб, выхлопные газы могут накапливаться и проникать в салон автомобиля.

■ Выхлопная труба

Выхлопную систему необходимо периодически проверять. При наличии отверстий или трещин, вызванных коррозией, а также при обнаружении поврежденных соединений или повышенном шуме выхлопа обязательно проверьте и отремонтируйте автомобиль у любого авторизованного дилера или в ремонтной мастерской Toyota либо в другой организации, имеющей соответствующую квалификацию и оснащение.

Система ручного включения-выключения подушек безопасности

Эта система отключает подушку безопасности со стороны переднего пассажира.

Эти подушки безопасности следует отключать только при использовании системы безопасности для детей на переднем пассажирском сиденье.

① Индикатор “PASSENGER AIR BAG”

Индикатор ON горит, если система подушек безопасности включена (только когда переключатель POWER находится в режиме ON).

② Ручной переключатель включения-выключения подушек безопасности

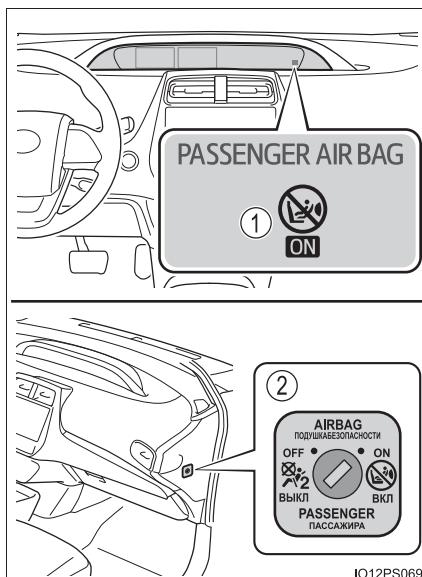

Ю12PS069

Отключение подушек безопасности сиденья переднего пассажира

Вставьте механический ключ в цилиндр и поверните его в положение OFF.

Включается индикатор OFF (только когда переключатель POWER находится в режиме ON).

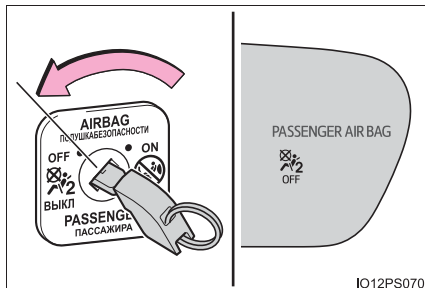

IO12PS070

■ Сведения об индикаторе “PASSENGER AIR BAG”

Возникновение каких-либо из проблем, перечисленных ниже, может свидетельствовать о неисправности системы. Автомобиль необходимо проверить у авторизованного дилера или в ремонтной мастерской Toyota либо в другой организации, имеющей соответствующую квалификацию и оснащение.

- Не горит ни индикатор ON, ни индикатор OFF.
- Не происходит изменений состояния индикатора при установке ручного переключателя включения-выключения подушек безопасности в положение ON или OFF.

▲ ПРЕДУПРЕЖДЕНИЕ

■ При установке системы безопасности для детей

Из соображений безопасности всегда устанавливайте систему безопасности для детей на заднее сиденье. В случае, если заднее сиденье невозможно использовать, может использоваться переднее сиденье, но для этого необходимо вручную отключить систему подушек безопасности.

Если система подушек безопасности будет включена, то при сильном ударе срабатывание (надувание) подушки безопасности может стать причиной серьезной травмы ребенка вплоть до смертельного исхода.

■ Если система безопасности для детей не установлена на переднем сиденье

Убедитесь, что система ручного включения-выключения подушек безопасности находится в положении ON.

Если оставить ее выключенной, в случае аварии подушка безопасности не сработает, что может привести к гибели или серьезной травме.

Ребенок в автомобиле

Если в автомобиле находятся дети, соблюдайте следующие меры предосторожности.

Применяйте подходящую для ребенка систему безопасности до тех пор, пока он не вырастет настолько, чтобы для него подходил ремень безопасности автомобиля.

- Рекомендуется размещать детей на задних сиденьях во избежание случайных контактов с рычагом управления трансмиссией, рычагом включения стеклоочистителей и т.п.
- Используйте защитную функцию блокировки задних дверей или переключатель блокировки окон, чтобы дети во время движения не могли случайно открыть двери или включить электрические стеклоподъемники. (→стр. 191, 233)
- Не разрешайте маленьким детям управлять оборудованием, которое может прищемить какие-либо части тела, например электрическими стеклоподъемниками, капотом, дверью багажного отделения, сиденьями и т.п.



ПРЕДУПРЕЖДЕНИЕ

Ни в коем случае не оставляйте детей в автомобиле без присмотра, не давайте детям ключи и не позволяйте детям пользоваться ключами.

Дети могут запустить двигатель автомобиля или переключить рычаг управления трансмиссией в нейтральное положение. Имеется также опасность того, что дети могут травмироваться сами, играя со стеклоподъемниками, люком (при наличии) или другими узлами автомобиля. Кроме того, сильный нагрев салона автомобиля или, наоборот, слишком низкая температура в салоне могут быть смертельно опасными для детей.

Системы безопасности для детей

Перед установкой в автомобиле системы безопасности для детей следует соблюдать меры предосторожности. В данном руководстве описаны различные виды систем безопасности для детей, а также способы их установки.

- Если младенец или ребенок еще слишком мал для того, чтобы использовать ремень безопасности, он должен быть правильно закреплен с помощью системы безопасности для детей. Из соображений безопасности всегда устанавливайте систему безопасности для детей на заднее сиденье. Используйте способ установки, описанный в руководстве по эксплуатации, поставляемом вместе с системой безопасности.
- Рекомендуется использование оригинальной системы безопасности для детей компании Toyota, поскольку ее использование в данном автомобиле обеспечит более высокую степень безопасности. Оригинальные системы безопасности для детей Toyota изготавливаются специально для автомобилей Toyota. Их можно приобрести у дилера Toyota.

Содержание

Следует помнить	стр. 58
Система безопасности для детей	стр. 60
Использование системы безопасности для детей.....	стр. 63
Способ установки системы безопасности для детей	
• Фиксация ремнем безопасности	стр. 67
• Фиксация жестким анкером ISOFIX.....	стр. 74
• Использование анкерной скобы (для верхнего ремня).....	стр. 81

Следует помнить

- Соблюдайте предостережения, а также законы и нормы относительно использования систем безопасности для детей.
- Применяйте подходящую для ребенка систему безопасности до тех пор, пока он не вырастет настолько, чтобы для него подходили ремни безопасности автомобиля.
- Выбирайте систему безопасности для детей, соответствующую возрасту и комплекции ребенка.
- Следует обратить внимание на то, что не все системы безопасности для детей помещаются в любой автомобиль.
Перед приобретением или использованием системы безопасности для детей проверьте ее на совместимость с положениями сиденья.
(→стр. 67, 74)

**ПРЕДУПРЕЖДЕНИЕ****■ Если в автомобиле находится ребенок**

Соблюдайте перечисленные ниже меры предосторожности.

Несоблюдение этих мер может стать причиной тяжелой травмы или смертельного исхода.

- Для эффективной защиты при автомобильных авариях и неожиданных остановках ребенок должен быть правильно зафиксирован с помощью ремня безопасности или правильно установленной системы безопасности для детей. Подробные сведения по установке системы безопасности для детей приводятся в руководстве по ее эксплуатации. В настоящем руководстве приводятся общие сведения по установке системы.
- Toyota настоятельно рекомендует использовать на заднем сиденье подходящую систему безопасности для детей, соответствующую весу и комплекции ребенка. Согласно статистике несчастных случаев для ребенка безопаснее быть правильно пристегнутым на заднем сиденье, чем на переднем.
- Транспортировка ребенка на руках не заменяет систему безопасности для детей. При аварии ребенок может удариться о ветровое стекло или оказаться зажатым между тем, кто его держит, и внутренними частями автомобиля.

■ Использование системы безопасности для детей

Если система безопасности для детей закреплена неправильно, то ребенок или другой пассажир может получить серьезную травму или даже погибнуть в случае резкого торможения, неожиданного изменения направления движения или аварии.

- Если автомобиль получит сильный удар во время аварии, система безопасности для детей может получить повреждения, незаметные на первый взгляд. В таких случаях не используйте систему безопасности для детей.
- В зависимости от системы безопасности для детей установка может оказаться сложной или невозможной. В таком случае проверьте, подходит ли система безопасности для детей для установки в данном автомобиле. (→стр. 67, 74) Перед установкой системы безопасности для детей обязательно внимательно прочитайте способ ее фиксации в данном руководстве, а также в руководстве по эксплуатации, поставляемом вместе с системой безопасности.
- Система безопасности для детей должна быть правильно закреплена на сиденье, даже если она не используется. Не оставляйте систему безопасности для детей незакрепленной в пассажирском салоне.
- В случае, если необходимо снять систему безопасности для детей, извлеките ее из автомобиля или надежно закрепите в багажном отделении.

Система безопасности для детей

Надлежащим образом установите в автомобиле систему безопасности для детей, проверяя следующие пункты.

■ Стандарты использования системы безопасности для детей

Используйте систему безопасности для детей, соответствующую стандарту ECE R44*¹ или ECE R129*^{1, 2}.

На соответствующих системах безопасности для детей проставлена следующая метка.

Проверьте метку соответствия на системе безопасности для детей.

Пример отображения номера директивы

- ① Метка соответствия ECE R44*³

Указывается диапазон массы ребенка, соответствующий метке соответствия ECE R44.

- ② Метка соответствия ECE R129*³

Указывается диапазон роста ребенка, а также допустимый диапазон массы, соответствующий метке соответствия ECE R129.

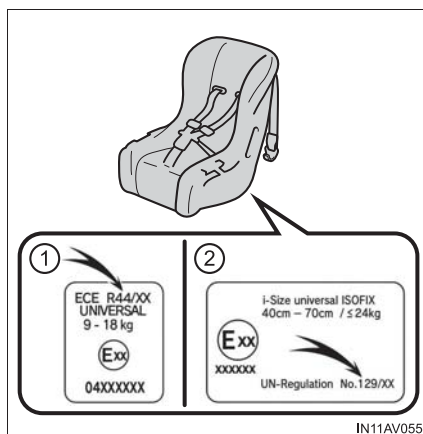

*1: ECE R44 и ECE R129 являются директивами ООН для систем безопасности для детей.

*2: Указанные в таблице системы безопасности для детей могут отсутствовать за пределами стран ЕС.

*3: Отображаемая метка зависит от изделия.

■ Весовая группа (только ECE R44)

Эта таблица весовых групп служит для проверки совместимости системы безопасности для детей. Выполните проверку в соответствии с таблицей совместимости систем безопасности для детей.

(→стр. 67, 75).

Согласно нормативам ECE R44 системы безопасности для детей подразделяются на 5 перечисленных ниже групп в соответствии с массой ребенка.

Весовая группа	Масса ребенка	Возраст для справки*
Группа 0	до 10 кг	приблизительно 9 месяцев
Группа 0+	до 13 кг	приблизительно 1,5 года
Группа I	9–18 кг	9 месяцев – приблизительно 4 года
Группа II	15–25 кг	3 года – приблизительно 7 лет
Группа III	22–36 кг	6 лет – приблизительно 12 лет

*: Возрастной диапазон является приблизительным. Выбор следует осуществлять в соответствии с массой ребенка.

■ Типы способов установки систем безопасности для детей

Об использовании системы безопасности для детей прочитайте в руководстве по эксплуатации, поставляемом вместе с системой безопасности для детей.

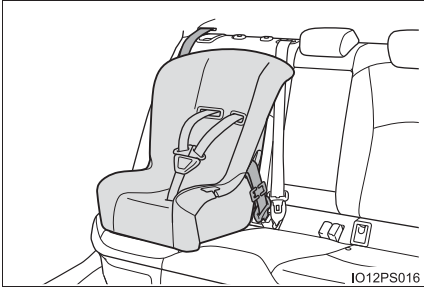
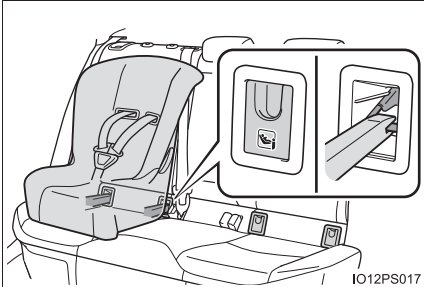
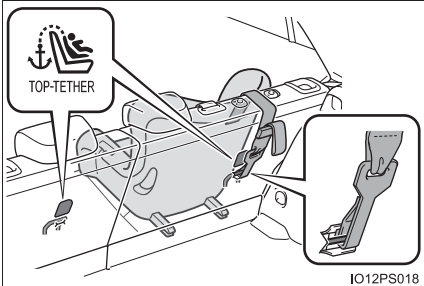
	Способ установки	Стр.
<p>Фиксация при помощи ремня безопасности</p>		<p>стр. 67</p>
<p>Фиксация при помощи жесткого крепления ISOFIX</p>		<p>стр. 74</p>
<p>Фиксация при помощи анкерных скоб (для верхнего ремня)</p>		<p>стр. 81</p>

Использование системы безопасности для детей

■ Установка системы безопасности для детей на переднем пассажирском сиденье

Из соображений безопасности всегда устанавливайте систему безопасности для детей на заднее сиденье. Если установки системы безопасности для детей на переднем пассажирском сиденье не избежать, отрегулируйте сиденье следующим образом и установите систему безопасности для детей.

- Поднимите спинку сиденья как можно дальше.
- Передвиньте сиденье назад до упора.
- Если подголовник мешает установке системы безопасности для детей и может быть снят, снимите его.

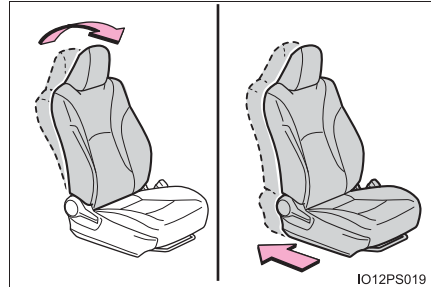

⚠ ПРЕДУПРЕЖДЕНИЕ

■ Использование системы безопасности для детей

Соблюдайте перечисленные ниже меры предосторожности.

Несоблюдение этих мер может стать причиной тяжелой травмы или смертельного исхода.

- Запрещается установка на переднее пассажирское сиденье системы безопасности для детей, в которой ребенок сидит лицом против хода движения, если система подушек безопасности не выключена вручную. (→стр. 54)

В случае аварии сила, обеспечивающая быстрое надувание подушек безопасности, может привести к серьезной травме ребенка вплоть до летального исхода.

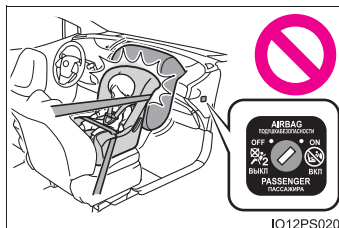

IO12PS020

- На солнцезащитном козырьке пассажира предусмотрены таблички, предупреждающие о том, что на переднее пассажирское сиденье запрещено устанавливать систему безопасности для детей, в которой ребенок сидит лицом против хода движения.

Подробная информация о табличках приведена на приведенном ниже рисунке.

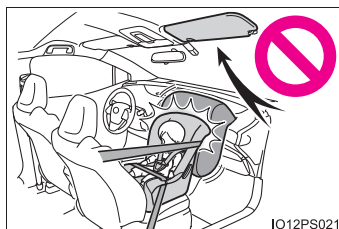

IO12PS021



IT1171118a

ПРЕДУПРЕЖДЕНИЕ

■ Использование системы безопасности для детей

- Система безопасности для детей, в которой ребенок сидит лицом по ходу движения, может устанавливаться на сиденье переднего пассажира только в том случае, если это неизбежно. При установке системы безопасности для детей на переднем пассажирском сиденье лицом по ходу движения отодвиньте это сиденье назад до упора. Невыполнение этого требования может стать причиной серьезной травмы вплоть до смертельного исхода при срабатывании (надувании) подушек безопасности.



- Не позволяйте ребенку прислонять голову или любые другие части тела к двери, участку сиденья, передней, центральной или задней стойкам или боковым обвязочным брускам крыши, откуда раскрываются боковые подушки SRS или шторки безопасности SRS, даже если ребенок находится в системе безопасности для детей. Это опасно, так как в случае срабатывания боковых подушек или шторок безопасности SRS удар раскрывающейся подушкой может привести к гибели или серьезной травме ребенка.

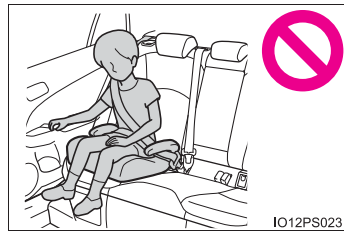

⚠ ПРЕДУПРЕЖДЕНИЕ**■ Использование системы безопасности для детей**

- При установке детского сиденья для школьника обязательно убедитесь, что плечевой ремень проходит через середину плеча ребенка. Ремень следует пропускать подальше от шеи ребенка, но так, чтобы он не сползал с его плеча.
- Выбирайте систему безопасности для детей, соответствующую возрасту и комплекции ребенка, и устанавливайте ее на заднее сиденье.
- Если сиденье водителя мешает системе безопасности для детей и не позволяет правильно установить ее, установите систему безопасности для детей на правое заднее сиденье (автомобили с левым рулем) или на левое заднее сиденье (автомобили с правым рулем).
(→стр. 69, 78)

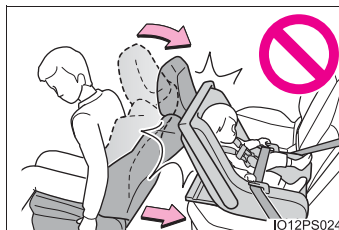

Система безопасности для детей, фиксируемая ремнем безопасности

- ◆ Проверка возможного положения при установке и весовой группы для систем безопасности для детей, фиксируемых ремнем безопасности.

- 1 Найдите весовую группу, соответствующую массе ребенка (→стр. 61)
 - (Пример 1) Если масса ребенка равна 12 кг, это соответствует весовой группе “0+”
 - (Пример 2) Если масса ребенка равна 15 кг, это соответствует весовой группе “1”
- 2 Проверьте и выберите надлежащее положение установки системы безопасности для детей и соответствующий тип системы в разделе [Системы безопасности для детей, фиксируемые РЕМНЕМ БЕЗОПАСНОСТИ - Таблица совместимости и рекомендуемых систем безопасности для детей]. (→стр. 67)

- ◆ Системы безопасности для детей, фиксируемые РЕМНЕМ БЕЗОПАСНОСТИ - Таблица совместимости и рекомендуемых систем безопасности для детей

Если Ваша система безопасности для детей относится к категории “универсальных”, ее можно установить в положения, указанные символами U или UF в приведенной ниже таблице (“UF” относится только к системам безопасности для детей, устанавливаемым лицом по ходу движения). Категория систем безопасности для детей и весовая группа указаны в руководстве по эксплуатации системы безопасности для детей.

Если Ваша система безопасности для детей не относится к категории “универсальных” (или если Вы не можете найти о ней информацию в приведенной ниже таблице), см. “список автомобилей” для данной системы безопасности или обратитесь за информацией к продавцу системы безопасности для детей.

Весовые группы	Положение установки				Рекомендуемые системы безопасности для детей
	Сиденье переднего пассажира		Заднее сиденье		
	Ручной переключатель включения-выключения подушек безопасности		Крайнее	Центральное	
0 До 10 кг	X	U*1	U L	X	“TOYOTA G 0+, BABY SAFE PLUS” “TOYOTA MINI” “TOYOTA G 0+, BABY SAFE PLUS with SEAT BELT FIXATION, BASE PLATFORM” ^{*3}
0+ До 13 кг	X	U*1	U L	X	“TOYOTA G 0+, BABY SAFE PLUS with SEAT BELT FIXATION, BASE PLATFORM” ^{*3}
I 9–18 кг	Лицом назад – X	U*1, 2	U*2	X	“TOYOTA DUO+” ^{*4}
	Лицом по ходу движения – UF*1, 2				
II, III 15–36 кг	UF*1, 2	U*1, 2	U*2	X	“TOYOTA KIDFIX XP SICT” ^{*3} (Может быть установлена с креплениями ISOFIX.)

Расшифровка буквенных обозначений в приведенной выше таблице:

X: Неприемлемое положение для детей в данной весовой группе.

U: Подходит для “универсальной” категории систем безопасности для детей, проверенных для использования в данной весовой группе.

UF: Подходит для “универсальной” категории систем безопасности для детей, проверенных для использования в данной весовой группе, в которых ребенок сидит лицом по ходу движения.

L: Подходит для систем безопасности для детей категорий “специальные автомобили”, “ограниченные” или “полууниверсальные”, проверенных для использования в данной весовой группе.

- *1: Установите спинку сиденья в вертикальное положение. Отодвиньте переднее сиденье в самое заднее положение. Если высоту пассажирского сиденья можно регулировать, ее следует установить в самое верхнее положение.
- *2: Если подголовник мешает установке системы безопасности для детей и может быть снят, снимите его.
Либо зафиксируйте подголовник в самом верхнем положении.
- *3: Из соображений безопасности всегда устанавливайте систему безопасности для детей на заднее сиденье.
- *4: Устанавливайте систему безопасности для детей на переднее пассажирское сиденье.

При креплении некоторых типов систем безопасности для детей на заднем сиденье может оказаться невозможным надлежащее использование ремней безопасности в положениях рядом с системой безопасности без вмешательства в нее или ухудшения эффективности ремней безопасности. Убедитесь в том, что ремень безопасности плотно прилегает к телу, располагаясь вокруг плеча и внизу на бедрах. Если это не достигнуто или если ремень мешает системе безопасности для детей, переместитесь в другое положение. Несоблюдение этих мер может стать причиной тяжелой травмы или смертельного исхода.

Указанная в таблице система безопасности для детей может отсутствовать за пределами стран ЕС.

- При установке системы безопасности для детей на заднем сиденье настройте переднее сиденье таким образом, чтобы оно не мешало системе безопасности для детей.
- Если при установке детского кресла с опорой спинка сиденья мешает установке детского кресла в опору, наклоните спинку назад.

- Если при установке детского кресла, в котором ребенок сидит лицом по ходу движения, между детским креслом и спинкой сиденья есть зазор, отрегулируйте спинку сиденья для обеспечения хорошего контакта.

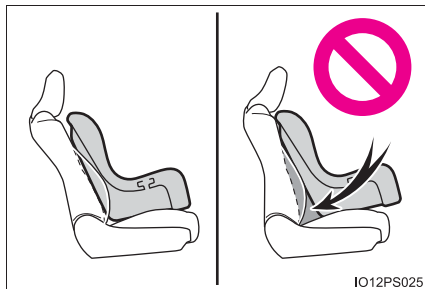

Если плечевой анкер ремня безопасности находится перед направляющей ремня детского кресла, сдвиньте подушку сиденья вперед.

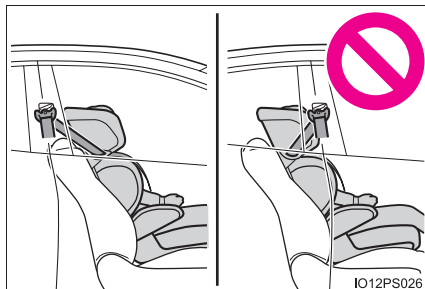

- Если при установке кресла для школьника ребенок в системе безопасности для детей находится в совершенно вертикальном положении, установите спинку сиденья в удобное положение. Если плечевой анкер ремня безопасности находится перед направляющей ремня детского кресла, сдвиньте подушку сиденья вперед.
- При установке детского кресла для школьника (вспомогательного сиденья) не снимайте подголовник.

◆ Установка систем безопасности для детей с использованием ремня безопасности

Устанавливайте систему безопасности для детей в соответствии с руководством по эксплуатации, поставляемом вместе с системой безопасности для детей.

- 1 Если установки системы безопасности для детей на переднем пассажирском сиденье не избежать, см. стр. 63, где описана регулировка переднего пассажирского сиденья.
- 2 Если подголовник мешает установке системы безопасности для детей и может быть снят, снимите его. Либо зафиксируйте подголовник в самом верхнем положении. (→стр. 223)

- 3 Пропустите ремень безопасности через систему безопасности для детей и вставьте ушко ремня в замок. Убедитесь в том, что ремень не перекручен. Надежно зафиксируйте систему безопасности для детей ремнем безопасности в соответствии с руководством по эксплуатации, поставляемом вместе с системой безопасности для детей.

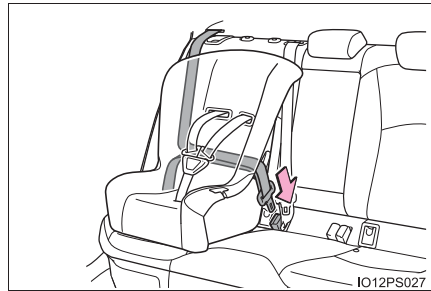

- 4 Если система безопасности для детей не оснащена стопором (системой фиксации ремня безопасности), закрепите систему безопасности для детей фиксирующим зажимом.

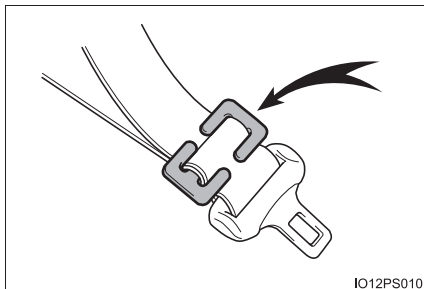

- 5 Установив систему безопасности для детей, покачайте ее назад и вперед, чтобы убедиться в надежности ее установки. (→стр. 73)

◆ **Снятие системы безопасности для детей, установленной с ремнем безопасности**

Нажмите кнопку разблокировки замка и дайте ремню полностью втянуться.

При расстегивании замка система безопасности для детей может подпрыгнуть вследствие отдачи подушки сиденья. Расстегните замок, нажимая на систему безопасности для детей.

Поскольку ремень безопасности убирается автоматически, медленно верните его в сложенное положение.

■ При установке системы безопасности для детей

Чтобы установить систему безопасности для детей, может потребоваться фиксирующий зажим. Следуйте инструкциям изготовителя системы. Если в комплект системы безопасности для детей не входит фиксирующий зажим, его можно приобрести у авторизованного дилера или в ремонтной мастерской Toyota, либо в организации, имеющей надлежащее оснащение и квалификацию: Фиксирующий зажим для системы безопасности для детей (№ детали 73119-22010)



ПРЕДУПРЕЖДЕНИЕ

■ При установке системы безопасности для детей

Соблюдайте перечисленные ниже меры предосторожности.

Несоблюдение этих мер может стать причиной тяжелой травмы или смертельного исхода.

- Не разрешайте детям играть с ремнем безопасности. Если ремень наматывается на шею ребенка, это может привести к удушью или другим серьезным травмам вплоть до смертельного исхода. Если это произошло и замок невозможно отстегнуть, необходимо разрезать ремень с помощью ножниц.
- Убедитесь, что ремень и ушко ремня надежно закреплены, а ремень безопасности не перекручен.
- Убедитесь в надежности установки системы безопасности для детей, подергав ее влево-вправо и вперед-назад.
- Запрещается регулировать сиденье после закрепления системы безопасности для детей.
- При установке детского сиденья для школьника обязательно убедитесь, что плечевой ремень проходит через середину плеча ребенка. Ремень следует пропускать подальше от шеи ребенка, но так, чтобы он не сползал с его плеча.
- Следуйте всем указаниям изготовителя по установке системы безопасности для детей.

Система безопасности для детей, фиксируемая жестким анкером ISOFIX

■ Жесткие анкеры ISOFIX (система безопасности для детей ISOFIX)

Нижние анкеры предусмотрены для крайних задних сидений. (На сиденьях установлены бирки, показывающие расположение анкерной системы.)

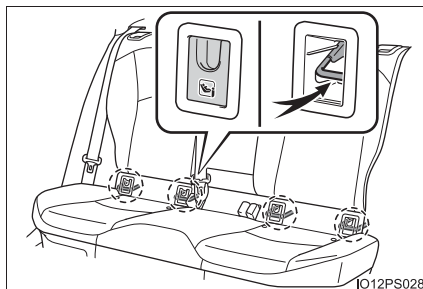

■ Проверка весовой группы и класса по размеру для систем безопасности для детей, соответствующих стандарту ECE R44 ISOFIX

- 1 Найдите весовую группу, соответствующую массе ребенка (→стр. 61)

(Пример 1) Если масса ребенка равна 12 кг, [Весовая группа 0+]

(Пример 2) Если масса ребенка равна 15 кг, [Весовая группа I]

- 2 Класс по размеру

Выберите класс по размеру, соответствующий весовой группе, выбранной на шаге 1 из раздела [Системы безопасности для детей, фиксируемые анкерами ISOFIX (ECE R44) - Таблица совместимости и рекомендуемых систем безопасности для детей] (→стр. 75)*.

(Пример 1) Если весовая группа "0+", соответствующий класс по размеру - [C], [D], [E].

(Пример 2) Если весовая группа "I", соответствующий класс по размеру - [A], [B], [B1], [C], [D].

*: Однако позиции, отмеченные знаком [X], не могут быть выбраны даже несмотря на соответствующий класс по размеру в таблице совместимости [Положение установки]. Кроме того, при обозначении [IL] выбирайте изделие, обозначенное как [Рекомендуемые системы безопасности для детей] (→стр. 76).

■ **Системы безопасности для детей, фиксируемые анкерами ISOFIX (ECE R44) – Таблица совместимости и рекомендуемых систем безопасности для детей**

Системы безопасности ISOFIX для детей подразделяются на различные “классы по размеру”. В соответствии с “классом по размеру” их разрешается использовать в том положении, которое указано в приведенной ниже таблице. Для определения “класса по размеру” и “весовой группы” Вашей системы безопасности для детей см. руководство по эксплуатации системы безопасности для детей.

Если Ваша система безопасности для детей не имеет “класса по размеру” (или если Вы не можете найти о ней информацию в приведенной ниже таблице), см. “список автомобилей” для данной системы безопасности или обратитесь за информацией к продавцу системы безопасности для детей.

Класс по размеру	Описание
A	Полно-ростовые системы безопасности для детей, в которых ребенок сидит лицом по ходу движения
B	Укороченные системы безопасности для детей, в которых ребенок сидит лицом по ходу движения
B1	Укороченные системы безопасности для детей, в которых ребенок сидит лицом по ходу движения
C	Полно-размерные системы безопасности для детей, в которых ребенок сидит лицом против хода движения
D	Укороченные системы безопасности для детей, в которых ребенок сидит лицом против хода движения
E	Сиденье для младенца, в котором ребенок сидит лицом против хода движения
F	Расположенное поперечно слева сиденье для младенца (переносная люлька)
G	Расположенное поперечно справа сиденье для младенца (переносная люлька)

Весовые группы	Класс по размеру	Положение установки			Рекомендуемые системы безопасности для детей
		Переднее сиденье	Заднее сиденье		
			Сиденье пассажира	Крайнее	
Переносная детская люлька	F	X	X	X	—
	G	X	X	X	
0 До 10 кг	E	X	IL	X	"TOYOTA MINI" "TOYOTA MIDI"
0+ До 13 кг	E	X	IL	X	
	D	X	IL	X	
I 9–18 кг	C	X	IL	X	—
	D	X	IL	X	
	B	X	IUF* IL*	X	"TOYOTA MIDI"
	B1	X	IUF* IL*	X	"TOYOTA DUO+" "TOYOTA MIDI"
	A	X	IUF* IL*	X	"TOYOTA MIDI"

Расшифровка буквенных обозначений в приведенной выше таблице:

X: Положение, непригодное для систем безопасности для детей с креплением ISOFIX в данной весовой группе и/или данном классе по размеру.

IUF: Подходит для “универсальной” категории систем безопасности для детей с креплениями ISOFIX, проверенных для использования в данной весовой группе, в которых ребенок сидит лицом по ходу движения.

IL: Подходит для систем безопасности для детей ISOFIX категорий “специальные автомобили”, “ограниченные” или “полууниверсальные”, проверенных для использования в данной весовой группе.

*: Если подголовник мешает установке системы безопасности для детей и может быть снят, снимите его.

Либо зафиксируйте подголовник в самом верхнем положении.

При креплении некоторых типов систем безопасности для детей на заднем сиденье может оказаться невозможным надлежащее использование ремней безопасности в положениях рядом с системой безопасности без вмешательства в нее или ухудшения эффективности ремней безопасности. Убедитесь в том, что ремень безопасности плотно прилегает к телу, располагаясь вокруг плеча и внизу на бедрах. Если это не достигнуто или если ремень мешает системе безопасности для детей, переместитесь в другое положение. Несоблюдение этих мер может стать причиной тяжелой травмы или смертельного исхода.

Указанная в таблице система безопасности для детей может отсутствовать за пределами стран ЕС.

- При установке системы безопасности для детей на заднем сиденье настройте переднее сиденье таким образом, чтобы оно не мешало системе безопасности для детей.
- При использовании системы “TOYOTA MINI” или “TOYOTA MIDI” отрегулируйте опору и коннекторы ISOFIX следующим образом:

- ① Зафиксируйте коннекторы ISOFIX так, чтобы было видно номер 3.
- ② Зафиксируйте опору так, чтобы было видно 5 отверстий.

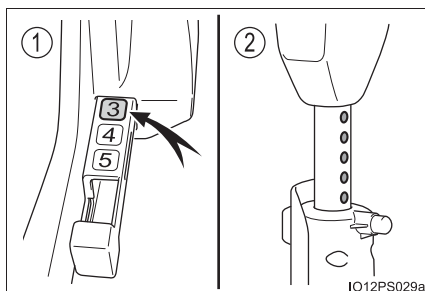

■ Системы безопасности для детей размера i-Size, фиксируемые анкерами ISOFIX (ECE R129) - Таблица совместимости

Если Ваша система безопасности для детей относится к категории “i-Size”, ее можно установить в положения, указанные символом i-U в приведенной ниже таблице.

Категория систем безопасности для детей указана в руководстве по эксплуатации системы безопасности для детей.

	Положение установки		
	Переднее сиденье	Заднее сиденье	
	Сиденье пассажира	Крайнее	Центральное
Системы безопасности для детей размера i-Size	X	i-U*	X

Расшифровка буквенных обозначений в приведенной выше таблице:

X: непригодно для использования с системами безопасности для детей размера i-Size.

i-U: Подходит для “универсальной” категории систем безопасности для детей размера i-Size, в которых ребенок сидит лицом по ходу или против хода движения.

*: Если подголовник мешает установке системы безопасности для детей и может быть снят, снимите его.

Либо зафиксируйте подголовник в самом верхнем положении.

При креплении некоторых типов систем безопасности для детей на заднем сиденье может оказаться невозможным надлежащее использование ремней безопасности в положениях рядом с системой безопасности без вмешательства в нее или ухудшения эффективности ремней безопасности. Убедитесь в том, что ремень безопасности плотно прилегает к телу, располагаясь вокруг плеча и внизу на бедрах. Если это не достигнуто или если ремень мешает системе безопасности для детей, переместитесь в другое положение. Несоблюдение этих мер может стать причиной тяжелой травмы или смертельного исхода.

● При установке системы безопасности для детей на заднем сиденье настройте переднее сиденье таким образом, чтобы оно не мешало системе безопасности для детей.

■ Установка с помощью жесткого анкера ISOFIX (система безопасности для детей ISOFIX)

Устанавливайте систему безопасности для детей в соответствии с руководством по эксплуатации, поставляемом вместе с системой безопасности для детей.

- 1 Если подголовник мешает установке системы безопасности для детей и может быть снят, снимите его. Либо зафиксируйте подголовник в самом верхнем положении. (→стр. 223)
- 2 Снимите крышки анкеров и установите систему безопасности для детей на сиденье.
Штанги устанавливаются за крышками анкеров.



- 3 Установив систему безопасности для детей, покачайте ее назад и вперед, чтобы убедиться в надежности ее установки. (→стр. 73)

▲ ПРЕДУПРЕЖДЕНИЕ

■ При установке системы безопасности для детей

Соблюдайте перечисленные ниже меры предосторожности.

Несоблюдение этих мер может стать причиной тяжелой травмы или смертельного исхода.

- Запрещается регулировать сиденье после закрепления системы безопасности для детей.
- При использовании нижних анкеров убедитесь, что рядом с анкерами отсутствуют посторонние предметы и ремень ни за что не цепляется за системой безопасности для детей.
- Следуйте всем указаниям изготовителя по установке системы безопасности для детей.

Использование анкерной скобы (для верхнего ремня)

■ Анкерные скобы (для верхнего ремня)

Анкерные скобы предусмотрены для крайних задних сидений.

При фиксации верхнего ремня используйте анкерные скобы.

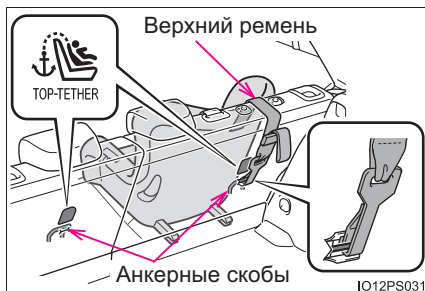

■ Крепление верхнего ремня в анкерной скобе

Устанавливайте систему безопасности для детей в соответствии с руководством по эксплуатации, поставляемом вместе с системой безопасности для детей.

- 1 Приведите подголовник в крайнее верхнее положение.

Если подголовник мешает установке системы безопасности для детей или установке верхнего ремня и может быть снят, снимите его. (→стр. 223)

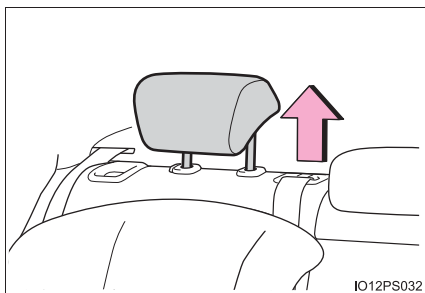

- 2 Зацепите крючок за анкерную скобу и затяните верхний ремень.

Убедитесь в том, что верхний ремень надежно закреплен. (→стр. 73)

При установке системы безопасности для детей с поднятым подголовником обязательно пропустите верхний ремень под подголовником.

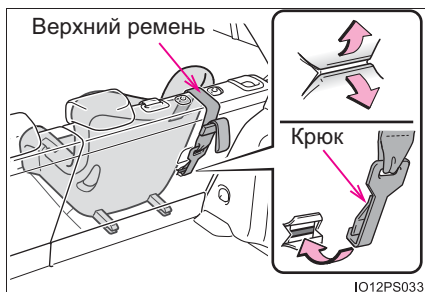

 **ПРЕДУПРЕЖДЕНИЕ****■ При установке системы безопасности для детей**

Соблюдайте перечисленные ниже меры предосторожности.

Несоблюдение этих мер может стать причиной тяжелой травмы или смертельного исхода.

- Надежно закрепите верхний ремень и убедитесь, что ремень не перекручен.
- Не прикрепляйте верхний ремень ни к чему другому, кроме анкерной скобы.
- Запрещается регулировать сиденье после закрепления системы безопасности для детей.
- Следуйте всем указаниям изготовителя по установке системы безопасности для детей.
- При установке системы безопасности для детей с поднятым подголовником после того как подголовник был поднят и анкерная скоба закреплена, не опускайте подголовник.

Особенности гибридной системы

Ваш автомобиль представляет собой гибридное транспортное средство. По своим характеристикам он отличается от других транспортных средств. Обязательно внимательно ознакомьтесь с рабочими характеристиками своего автомобиля и соблюдайте осторожность при его эксплуатации.

Гибридная система представляет собой комбинацию бензинового двигателя с электромотором (тяговым мотором), работающих в соответствии с условиями движения, что снижает расход топлива и сокращает выброс вредных веществ.

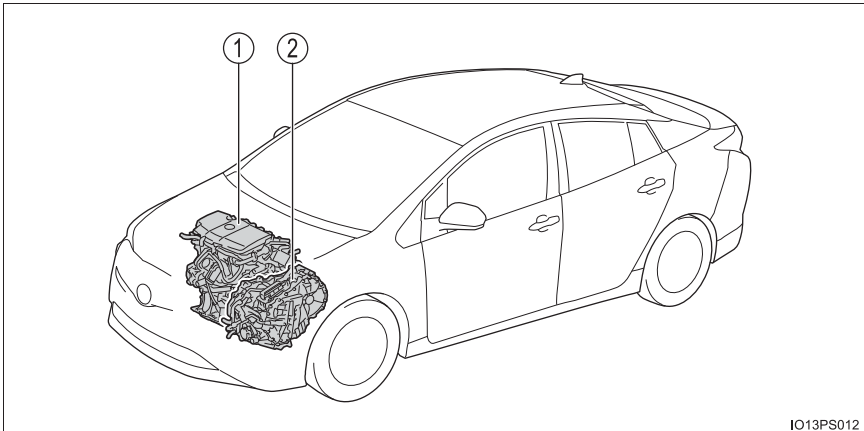

Приведенная иллюстрация является примером для объяснения и может отличаться от реального автомобиля.

- ① Бензиновый двигатель
- ② Электромотор (тяговый мотор)

◆ При стоящем автомобиле/при трогании с места

Когда автомобиль стоит, бензиновый двигатель выключается*. При трогании с места автомобиль приводится в движение электромотором (тяговым мотором). При движении на низкой скорости или вниз по небольшому уклону бензиновый двигатель выключен* и используется электромотор (тяговый мотор).

Если рычаг управления трансмиссией находится в положении N, гибридный аккумулятор (тяговая батарея) не заряжается.

*: Когда требуется зарядка гибридного аккумулятора (тяговой батареи) или когда двигатель прогревается, автоматическое выключение бензинового двигателя не производится. (→стр. 85)

◆ При обычном движении

Используется главным образом бензиновый двигатель. Электромотор (тяговый мотор) заряжает по мере необходимости гибридный аккумулятор (тяговую батарею).

◆ При резком ускорении

При сильном нажатии на педаль акселератора мощность гибридного аккумулятора (тяговой батареи) добавляется через электромотор (тяговый мотор) к мощности бензинового двигателя.

◆ При торможении (рекуперативное торможение)

Колеса используют электромотор (тяговый мотор) в качестве генератора энергии, и гибридный аккумулятор (тяговая батарея) заряжается.

■ Рекуперативное торможение

В указанных ниже ситуациях кинетическая энергия преобразуется в электрическую энергию и торможение сочетается с зарядкой гибридного аккумулятора (тяговой батареи).

- Педаль акселератора отпущена при движении с рычагом управления трансмиссией в положении D или B.
- Педаль тормоза нажата при движении с трансмиссией в положении D или B.

■ Индикатор гибридной системы

Индикатор гибридной системы показывает выходную мощность гибридной системы и рекуперативную зарядку. (→стр. 138)

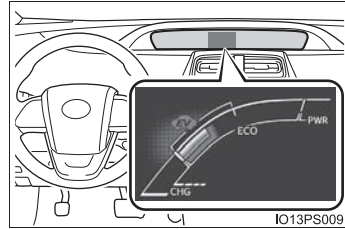

■ Условия, при которых бензиновый двигатель может не останавливаться

Бензиновый двигатель запускается и останавливается автоматически. Однако он может не останавливаться автоматически в следующих случаях*:

- Во время прогрева бензинового двигателя
- Во время зарядки гибридного аккумулятора (тяговой батареи)
- Если температура гибридного аккумулятора (тяговой батареи) слишком высока или слишком низка
- При включенном отопителе

*: В зависимости от обстоятельств, бензиновый двигатель также может не останавливаться автоматически и в случаях, отличных от перечисленных выше.

■ Зарядка гибридного аккумулятора (тяговой батареи)

Поскольку бензиновый двигатель выполняет зарядку гибридного аккумулятора (тяговой батареи), этот аккумулятор не нуждается в зарядке от внешнего источника. Однако если автомобиль не эксплуатируется в течение длительного времени, гибридный аккумулятор (тяговая батарея) постепенно разряжается. Поэтому старайтесь проезжать на автомобиле не менее 30 минут или 16 км хотя бы раз в несколько месяцев. Если гибридный аккумулятор (тяговая батарея) разряжен полностью и гибридную систему не удастся запустить, обратитесь к авторизованному дилеру или в ремонтную мастерскую Toyota либо к другому квалифицированному и опытному специалисту.

■ Зарядка 12-вольтовой аккумуляторной батареи

→стр. 689

■ **После разрядки 12-вольтной аккумуляторной батареи или отсоединения и повторного подсоединения контакта во время замены и т.п.**

Бензиновый двигатель может не останавливаться даже в том случае, если автомобиль работает на гибридном аккумуляторе (тяговой батарее). Если это продолжается в течение нескольких дней, обратитесь к любому авторизованному дилеру или в ремонтную мастерскую Toyota, либо в иную организацию, имеющую надлежащую квалификацию и оснащение.

■ **Звуки и вибрация, характерные для гибридного автомобиля**

Шум двигателя или вибрация могут отсутствовать, даже когда автомобиль способен двигаться с горящим индикатором "READY". В целях безопасности при парковке включите стояночный тормоз и переключите трансмиссию в положение P.

Перечисленные ниже шумы или вибрации могут возникать при работе гибридной системы и не указывают на неисправность:

- Из моторного отсека может быть слышен звук мотора.
- Гибридный аккумулятор (тяговая батарея) может производить звук при запуске или остановке гибридной системы.
- Гибридный аккумулятор (тяговая батарея), находящийся за задними сиденьями, может производить звуки срабатывания реле, такие как щелчки и тихий лязг при запуске или остановке гибридной системы.
- Звуки, производимые гибридной системой, могут быть слышны при открытой двери багажного отделения.
- При запуске или остановке бензинового двигателя, при движении с низкой скоростью или во время работы на холостом ходу может раздаваться шум от трансмиссии.
- При резком ускорении может слышаться звук двигателя.
- При нажатии педали тормоза или отпуске педали акселератора могут быть слышны звуки, связанные с рекуперативным торможением.
- Может ощущаться вибрация при запуске или остановке бензинового двигателя.
- Из решетки воздухозаборника может быть слышен звук работы вентилятора системы охлаждения. (→стр. 88)

■ **Обслуживание, ремонт, переработка и утилизация**

По поводу технического обслуживания, ремонта или утилизации обращайтесь к авторизованному дилеру или в ремонтную мастерскую Toyota либо в другую организацию, имеющую соответствующую квалификацию и оснащение. Не утилизируйте транспортное средство самостоятельно.

Меры предосторожности при обращении с гибридной системой

Будьте осторожны при обращении с гибридной системой, поскольку она является высоковольтной системой (максимальное напряжение 600 В), а также содержит детали, которые при работе гибридной системы нагреваются до очень высокой температуры. Выполняйте указания, приведенные на наклейках, которыми снабжен автомобиль.

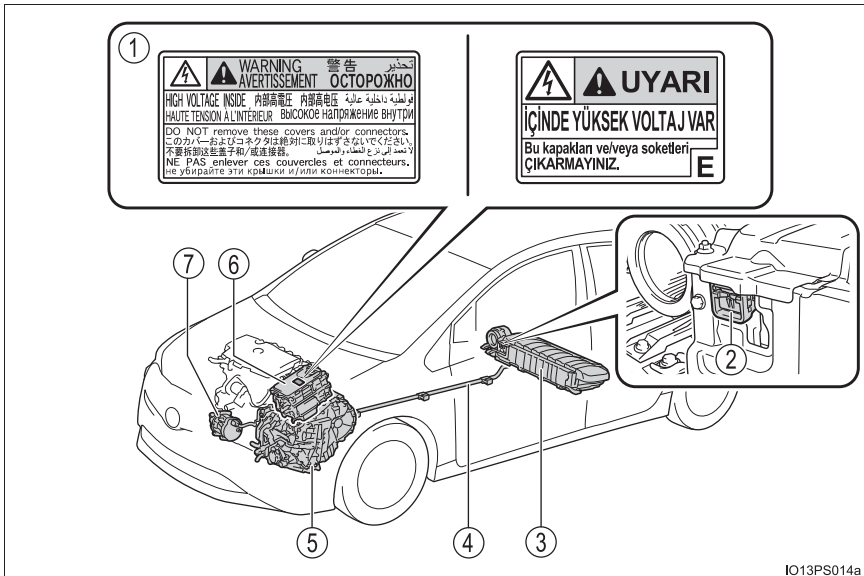

Приведенная иллюстрация является примером для объяснения и может отличаться от реального автомобиля.

- | | |
|---|--------------------------------|
| ① Предупреждающая наклейка | ⑤ Электромотор (тяговый мотор) |
| ② Сервисный размыкатель | ⑥ Блок управления мощностью |
| ③ Гибридный аккумулятор (тяговая батарея) | ⑦ Компрессор кондиционера |
| ④ Кабели высокого напряжения (оранжевого цвета) | |

Воздухозаборник гибридного аккумулятора (тяговой батареи)

С правой стороны под задним сиденьем имеется решетка забора воздуха для охлаждения гибридного аккумулятора (тяговой батареи). Если отверстие чем-либо перекрыто, гибридная батарея (тяговая батарея) может перегреваться, что приводит к снижению ее эффективности.

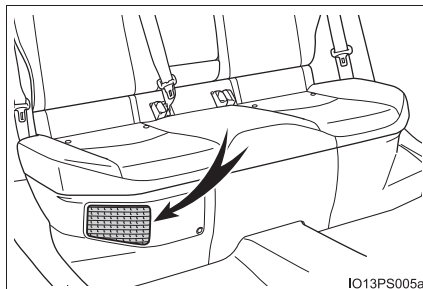

Система аварийного отключения

Система аварийного отключения блокирует высоковольтный ток и прерывает работу топливного насоса для минимизации риска поражения электрическим током и утечки топлива, когда при определенном уровне ударного воздействия срабатывает датчик удара. При срабатывании системы аварийного отключения автомобиль не будет заводиться. Для перезапуска гибридной системы обратитесь к авторизованному дилеру или в ремонтную мастерскую Toyota либо в другую организацию, имеющую надлежащую квалификацию и оснащение.

Предупреждающее сообщение о гибридной системе

Сообщение отображается автоматически в случае неисправности в гибридной системе или при попытке выполнения недопустимой операции.

Если на многофункциональном дисплее отображается предупреждающее сообщение, прочитайте его и следуйте приведенным в нем указаниям.

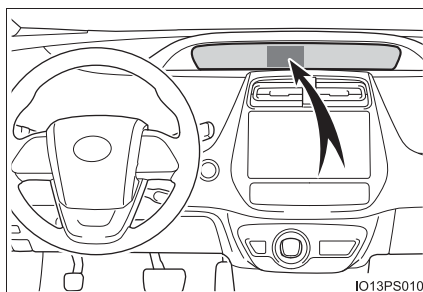

■ **Если загорается предупреждающий сигнал или отображается предупреждающее сообщение, а также при отключении 12-вольтовой аккумуляторной батареи**

Гибридная система может не запуститься. В этом случае попробуйте запустить систему заново. Если индикатор “READY” не загорается, обратитесь к авторизованному дилеру или в мастерскую Toyota либо в другую организацию, имеющую соответствующую квалификацию и оснащение.

■ **Если закончилось топливо**

Если закончилось топливо и запуск гибридной системы невозможен, заправьте автомобиль топливом в количестве, как минимум достаточном для того, чтобы погасла контрольная лампа низкого уровня топлива (→стр. 631). Если осталось очень мало топлива, запуск гибридной системы может оказаться невозможным. (Стандартное количество топлива составляет приблизительно 7,5 л, когда автомобиль находится на ровной поверхности. Если автомобиль стоит на уклоне, это значение может быть другим. Добавьте топлива, если автомобиль наклонен.)

■ **Электромагнитные волны**

- Высоковольтные детали и кабели, имеющиеся на гибридных автомобилях, оснащены электромагнитными экранами, и поэтому излучают приблизительно такое же количество электромагнитных волн, что и обычные автомобили с бензиновым двигателем или бытовые электронные приборы.
- Автомобиль может вызывать звуковые помехи в некоторых радиоэлементах сторонних производителей.

■ **Гибридный аккумулятор (тяговая батарея)**

Гибридный аккумулятор (тяговая батарея) имеет ограниченный срок службы. Срок службы гибридного аккумулятора (тяговой батареи) зависит от стиля вождения и условий движения.

■ **Заявление о соответствии**

Эта модель соответствует требованиям относительно выделения водорода, описанным в документе ECE100 (Безопасность аккумуляторной батареи электрических автомобилей).

⚠ ПРЕДУПРЕЖДЕНИЕ**■ Меры предосторожности при работе с высоким напряжением**

В автомобиле имеются системы высокого напряжения постоянного и переменного тока, а также 12-вольтная система. Высокое напряжение постоянного и переменного тока очень опасно и может стать причиной ожогов и поражения электрическим током, которые могут привести к серьезной травме вплоть до смертельного исхода.

- Ни в коем случае не прикасайтесь к деталям, находящимся под высоким напряжением, а также кабелям или их разъемам, не разбирайте, не снимайте и не заменяйте их.
- Гибридная система сильно нагревается после запуска, поскольку в системе используется высокое напряжение. Остерегайтесь высокого напряжения и высокой температуры и обязательно выполняйте указания, приведенные на имеющихся в автомобиле наклейках.
- Никогда не пытайтесь открыть отверстие для доступа к сервисному размыкателю, находящееся под правой стороной заднего сиденья. Сервисный размыкатель используется только при обслуживании автомобиля и находится под высоким напряжением.

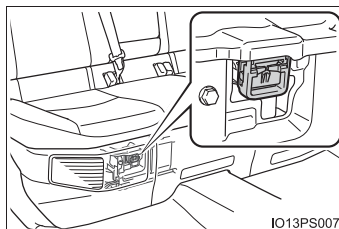

 ПРЕДУПРЕЖДЕНИЕ**■ Предостережения на случай аварии на дороге**

Соблюдайте следующие меры предосторожности, чтобы уменьшить риск смертельного исхода или травматических последствий:

- Съезьте с дороги, включите стояночный тормоз, затем установите положение Р и отключите гибридную систему.
- Не прикасайтесь к деталям, находящимся под высоким напряжением, кабелям и разъемам.
- Если внутри или снаружи автомобиля находятся открытые электрические провода, то возможно поражение электрическим током. Запрещается касаться открытой электропроводки.
- Если обнаружена утечка жидкости, не прикасайтесь к жидкости, поскольку это может быть сильный щелочной электролит из гибридного аккумулятора (тяговой батареи). При попадании электролита на кожу или в глаза немедленно смойте его большим количеством воды или, если это возможно, раствором борной кислоты. Сразу же обратитесь к врачу.
- Если в гибридном автомобиле возникает пожар, немедленно покиньте его. Ни в коем случае не пользуйтесь огнетушителем, который не предназначен для тушения пожаров, связанных с электропроводкой. Использование даже небольшого количества воды может быть опасно.
- Если автомобиль необходимо буксировать, делайте это с поднятыми передними колесами. Если колеса, связанные с электромотором (тяговым мотором), находятся на земле во время буксировки, то мотор может продолжать генерировать электричество. Это может привести к пожару. (→стр. 620)
- Осторожно осмотрите поверхность земли под автомобилем. Если на землю вытекла жидкость, возможно, что повреждена топливная система. Как можно скорее покиньте автомобиль.

 ПРЕДУПРЕЖДЕНИЕ**■ Гибридный аккумулятор (тяговая батарея)**

- Запрещается перепродавать, передавать или модифицировать гибридный аккумулятор. Во избежание несчастных случаев гибридные аккумуляторы, снятые с утилизированных автомобилей, собираются авторизованным дилером или ремонтной мастерской Toyota либо другой организацией, имеющей соответствующее оснащение и квалификацию. Не утилизируйте аккумулятор самостоятельно.

Если аккумулятор не утилизировать должным образом, могут возникнуть указанные ниже ситуации, приводящие к серьезной травме или смертельному исходу:

- Гибридный аккумулятор может быть утилизирован без соблюдения соответствующих требований, что является угрозой для окружающей среды, кроме того, кто-либо может дотронуться до части, находящейся под высоким напряжением, и получить поражение электрическим током.
- Гибридный аккумулятор предназначен исключительно для использования в гибридном автомобиле. Если гибридный аккумулятор используется вне Вашего автомобиля или каким-либо образом модифицируется, могут произойти такие несчастные случаи, как поражение электрическим током, генерация тепла, испускание дыма, взрыв или протечка электролита.

При перепродаже или передаче автомобиля возможность несчастного случая исключительно высока, поскольку лицо, принимающее автомобиль, может не знать об этой опасности.

- Если утилизация автомобиля выполняется без предварительного снятия гибридного аккумулятора, имеется опасность получения серьезного поражения электрическим током при прикосновении к элементам, проводам и разъемам, находящимся под высоким напряжением. В случае необходимости утилизации автомобиля следует обратиться к авторизованному дилеру или в ремонтную мастерскую Toyota либо в другую организацию или на сервисную станцию, имеющие соответствующую квалификацию и оснащение, для утилизации гибридного аккумулятора. Если гибридный аккумулятор не утилизировать должным образом, это может привести к поражению электрическим током и, в результате, к смертельному исходу или тяжелой травме.

**ВНИМАНИЕ!****■ Воздухозаборник гибридного аккумулятора (тяговой батареи)**

- Не закрывайте воздухозаборник никакими предметами, например накидкой для сиденья, пластиковой крышкой или багажом. Возможен перегрев и повреждение гибридного аккумулятора (тяговой батареи).
- Когда в воздухозаборнике скапливается пыль, очистите ее пылесосом для предотвращения засорения воздухозаборника.
- Не допускайте попадания в воздухозаборник воды или посторонних веществ, так как это может привести к короткому замыканию и повреждению гибридного аккумулятора (тяговой батареи).
- Не держите в автомобиле большое количество воды, например бутылки для устройств охлаждения и розлива питьевой воды. При попадании воды в гибридный аккумулятор (тяговую батарею) он может быть поврежден. Автомобиль необходимо проверить у авторизованного дилера или в ремонтной мастерской Toyota либо в другой организации, имеющей соответствующую квалификацию и оснащение.
- В воздухозаборник установлен фильтр. Если после чистки воздухозаборника фильтр остается грязным, рекомендуется чистка или замена фильтра. За информацией о чистке и замене фильтра обратитесь к любому авторизованному дилеру или в ремонтную мастерскую Toyota либо в другую организацию, имеющую соответствующую квалификацию и оснащение.
- Если на многофункциональном дисплее отображается сообщение “Требуется техн. обслуживание системы охлаждения тяговой батареи. См. руководство пользователя”, воздухозаборник и фильтр могут быть засорены. Информацию о процедуре чистки воздухозаборника см. на стр. 537.

Система иммобилайзера

В ключах автомобиля имеются встроенные микросхемы транспондера, которые не позволяют запустить гибридную систему, если ключ не был предварительно зарегистрирован в бортовом компьютере автомобиля.

Выходя из автомобиля, никогда не оставляйте в нем ключи.

Данная система предназначена для предотвращения автомобильного воровства, но не гарантирует абсолютную защиту от всех видов краж.

После перевода переключателя POWER в положение выключения индикатор мигает, показывая, что система работает.

После перевода переключателя POWER в режим ACCESSORY или ON индикатор перестает мигать, показывая, что система отключена.

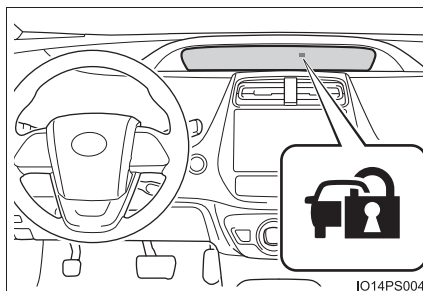

■ Обслуживание системы

Система иммобилайзера автомобиля не требует обслуживания.

■ Условия, при которых могут возникнуть сбои в работе системы

- Если головка ключа находится в контакте с металлическим предметом
- Если ключ находится рядом с ключом, зарегистрированным для системы иммобилайзера (ключ со встроенными микросхемами транспондера) другого автомобиля, или касается его

■ Сертификация системы иммобилайзера

TOYOTA**TOYOTA MOTOR CORPORATION**

1, TOYOTA-CHO, TOYOTA, AICHI, 471-8571, JAPAN TEL: +81-565-28-2121

R&TTE Declaration of Conformity

We,

Manufacturer's Name: TOYOTA MOTOR CORPORATION
 Manufacturer's Address: 1, Toyota -cho, Toyota, Aichi, 471-8572, Japan

hereby declare under our sole responsibility that the product:

Product Name: Immobilizer
 Product Model: TMIMB-3

to which this declaration relates is in conformity with the essential requirements and other relevant requirements of the R&TTE Directive (1999/5/EC). The product is compliant with the following standards and/or other normative documents:

-Health & safety requirements: EN 60950-1
 -EMC requirements EN 301 489-01 & EN 301 489-03
 -Effective uses of radio spectrum: EN 300 330-2

Supplementary information:

* CE mark	
* Member states intended for use	EU and EFTA

Date: February 25, 2013

Signature: 

Tetsuya Matsuo

Hereby, TOYOTA MOTOR CORPORATION, declares that this TMIMB-3 is in compliance with the essential requirements and other relevant provisions of Directive 1999/5/EC.

TOYOTA MOTOR CORPORATION vakuuttaa täten että TMIMB-3 tyyppinen laite on direktiivin 1999/5/EY oleellisten vaatimusten ja sitä koskevien direktiivin muiden ehtojen mukainen.

Hierbij verklaart TOYOTA MOTOR CORPORATION dat het toestel TMIMB-3 in overeenstemming is met de essentiële eisen en de andere relevante bepalingen van richtlijn 1999/5/EG.

Par la présente TOYOTA MOTOR CORPORATION déclare que l'appareil TMIMB-3 est conforme aux exigences essentielles et aux autres dispositions pertinentes de la directive 1999/5/CE.

Härmed intygar TOYOTA MOTOR CORPORATION att denna TMIMB-3 står i överensstämmelse med de väsentliga egenskapskrav och övriga relevanta bestämmelser som framgår av direktiv 1999/5/EG.

Undertegnede TOYOTA MOTOR CORPORATION erklærer herved, at følgende udstyr TMIMB-3 overholder de væsentlige krav og øvrige relevante krav i direktiv 1999/5/EF.

Hiermit erklährt TOYOTA MOTOR CORPORATION, dass sich das Gerät TMIMB-3 in Übereinstimmung mit den grundlegenden Anforderungen und den übrigen einschlägigen Bestimmungen der Richtlinie 1999/5/EG befindet.

ΜΕ ΤΗΝ ΠΑΡΟΥΣΑ ΤΟΥΤΑ ΜΟΤΟΡ ΚΟΡΠΟΡΑΤΙΟΝ ΔΗΛΩΝΕΙ ΟΤΙ ΤΜΙΜΒ-3 ΣΥΜΜΟΡΦΩΝΕΤΑΙ ΠΡΟΣ ΤΙΣ ΟΥΣΙΩΔΕΙΣ ΑΠΑΙΤΗΣΕΙΣ ΚΑΙ ΤΙΣ ΛΟΙΠΕΣ ΣΧΕΤΙΚΕΣ ΔΙΑΤΑΞΕΙΣ ΤΗΣ ΟΔΗΓΙΑΣ 1999/5/ΕΚ.

Con la presente TOYOTA MOTOR CORPORATION dichiara che questo TMIMB-3 è conforme ai requisiti essenziali ed alle altre disposizioni pertinenti stabilite dalla direttiva 1999/5/CE.

Por medio de la presente TOYOTA MOTOR CORPORATION declara que el TMIMB-3 cumple con los requisitos esenciales y cualesquiera otras disposiciones aplicables o exigibles de la Directiva 1999/5/CE.

TOYOTA MOTOR CORPORATION declara que este TMIMB-3 está conforme com os requisitos essenciais e outras disposições da Directiva 1999/5/CE.

Hawnhekk, TOYOTA MOTOR CORPORATION, jiddikjara li dan TMIMB-3 jikkonforma mal-ħtigijiet essenzjali u ma provvedimenti oħrajn relevanti li hemm fid-Dirrettiva 1999/5/EC.
Käesolevaga kinnitab TOYOTA MOTOR CORPORATION seadme TMIMB-3 vastavust direktiivi 1999/5/EÜ pöhinöuetele ja nimetatud direktiivist tulenevatele teistele asjakohastele sätetele.
Alulírott, TOYOTA MOTOR CORPORATION nyilatkozom, hogy a TMIMB-3 megfelel a vonatkozó alapvetö követelményeknek és az 1999/5/EC irányelv egyéb előírásainak.
TOYOTA MOTOR CORPORATION týmto vyhlasuje, že TMIMB-3 splňa základné požiadavky a všetky príslušné ustanovenia Smernice 1999/5/ES.
TOYOTA MOTOR CORPORATION tímto prohlašuje, že tento TMIMB-3 je ve shodě se základními požadavky a dalšími příslušnými ustanoveními směrnice 1999/5/ES.
TOYOTA MOTOR CORPORATION izjavlja, da je ta TMIMB-3 v skladu z bistvenimi zahtevami in ostalimi relevantnimi določili direktive 1999/5/ES.
Šiuo TOYOTA MOTOR CORPORATION deklaruoja, kad šis TMIMB-3 atitinka esminius reikalavimus ir kitas 1999/5/EB Direktyvos nuostatas.
Ar šo TOYOTA MOTOR CORPORATION deklarē, ka TMIMB-3 atbilst Direktīvas 1999/5/EK būtiskajām prasībām un citiem ar to saistītajiem noteikumiem.
Niniejszym TOYOTA MOTOR CORPORATION oświadcza, że TMIMB-3 jest zgodny z zasadniczymi wymogami oraz pozostałymi stosownymi postanowieniami Dyrektywy 1999/5/EC.
Hér með lýsir TOYOTA MOTOR CORPORATION yfir því að TMIMB-3 er í samræmi við grunnkröfur og aðrar kröfur, sem gerðar eru í tilskipun 1999/5/EC.
TOYOTA MOTOR CORPORATION erklærer herved at utstyret TMIMB-3 er i samsvar med de grunnleggende krav og øvrige relevante krav i direktiv 1999/5/EF.

С настоящето, TOYOTA MOTOR CORPORATION, декларира, че TMIMB-3 е в съответствие със съществените изисквания и другите приложими разпоредби на Директива 1999/5/EC.

Prin prezenta, TOYOTA MOTOR CORPORATION, declară că aparatul TMIMB-3 este în conformitate cu cerințele esențiale și cu alte prevederi pertinente ale Directivei 1999/5/CE.

Ovim, TOYOTA MOTOR CORPORATION, izjavljuje da ovaj TMIMB-3 je usklađen sa bitnim zahtjevima i drugim relevantnim odredbama Direktive 1999/5/EC.

Nepermjet kesaj, TOYOTA MOTOR CORPORATION, deklaroi qe ky TMIMB-3 eshte ne pajtim me kerkesat thelbesore dhe dispozitat e tjera perkatese te Direktives 1999/5/EC.

Ovim TOYOTA MOTOR CORPORATION, izjavljuje da je TMIMB-3 u skladu s bitnim zahtjevima i drugim relevantnim odredbama Direktive 1999/5/EC i Pravilnika o RiTT opremi (NN 25/2012).

Ovim, TOYOTA MOTOR CORPORATION, deklarirše da je TMIMB-3 u skladu sa osnovnim zahtevima i ostalim relevantnim odredbama Direktive 1999/5/EC.

İşbu belge ile TOYOTA MOTOR CORPORATION, bu TMIMB-3 ürününün 1999/5/EC Yönetmeliği'nin temel gerekliliklerine ve diğer ilgili hükümlerine uygun olduğunu beyan eder.



ВНИМАНИЕ!

■ **Для обеспечения правильной работы системы**

Не изменяйте и не демонтируйте систему. В случае изменения или демонтажа правильная работа системы не может быть гарантирована.

Система двойного запирания*

Несанкционированный доступ в автомобиль предотвращается путем отключения функции отпирания дверей как изнутри, так и снаружи автомобиля.

Автомобили, оборудованные данной системой, снабжены наклейками на стеклах обеих передних дверей.

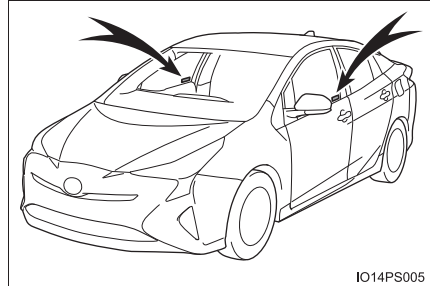

IO14PS005

Активация системы двойного запирания

Установите переключатель POWER в режим выключения, попросите всех пассажиров выйти из автомобиля и убедитесь, что все двери закрыты.

Использование функции входа:

Дважды коснитесь области датчика на наружной ручке двери водителя или переднего пассажира (если она оборудована датчиком) с интервалом не более 5 секунд.

Использование пульта беспроводного дистанционного управления:

Дважды нажмите кнопку  с интервалом не более 5 секунд.

Отключение системы двойного запирания

Использование функции входа: удерживайте наружную ручку двери на стороне водителя или переднего пассажира (при наличии датчика).

Использование пульта беспроводного дистанционного управления: нажмите  .



ПРЕДУПРЕЖДЕНИЕ

■ Меры предосторожности при использовании системы двойного запирания

Не включайте систему двойного запирания, когда в автомобиле находятся люди, поскольку двери невозможно открыть изнутри автомобиля.

*: При наличии

Охранная система*

Охранная система

При обнаружении проникновения в автомобиль охранная система подает световые и звуковые сигналы.

Если охранная система включена, она срабатывает в следующих случаях:

- Запертую дверь или багажное отделение отпирают или открывают способом, отличным от использования функции входа или пульта беспроводного дистанционного управления. (Двери снова автоматически запираются.)
- Открыт капот.
- Датчик вторжения (при наличии) обнаруживает движение внутри автомобиля. (Взломщик проник в автомобиль.)

Активация охранной системы

Закройте двери и капот и запирайте все двери с помощью функции входа или пульта беспроводного дистанционного управления. Система включится автоматически через 30 секунд.

При активации системы индикатор перестает гореть постоянно и начинает мигать.

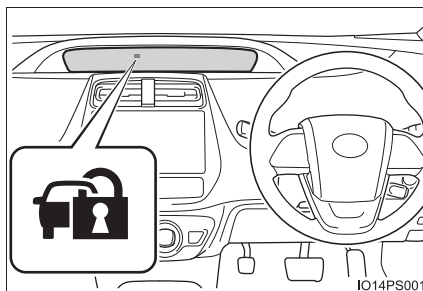

Отключение охранной системы или выключение ее сигналов

Для отключения охранной системы или выключения ее сигналов выполните одну из нижеприведенных процедур.

- Откройте двери с помощью функции входа или пульта беспроводного дистанционного управления.
- Запустите гибридную систему. (Охранная система отключается или ее сигналы выключаются через несколько секунд.)

*: При наличии

■ Обслуживание системы

Охранная система автомобиля не требует обслуживания.

■ Что нужно проверить перед запираем автомобиля

Во избежание неожиданного срабатывания охранной системы и похищения автомобиля убедитесь в следующем.

- В автомобиле никого нет.
- Перед активацией охранной системы закрыты боковые окна и люк (при наличии).
- В автомобиле не осталось ценных или личных вещей.

■ Срабатывание охранной системы

Охранная система может срабатывать в приведенных ниже случаях.
(Выключение сигналов отключает охранную систему.)

- Отпирание дверей механическим ключом.

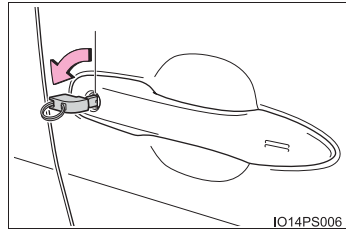

- Человек, находящийся внутри автомобиля, открывает дверь или капот либо отпирает автомобиль при помощи внутренней кнопки блокировки двери.

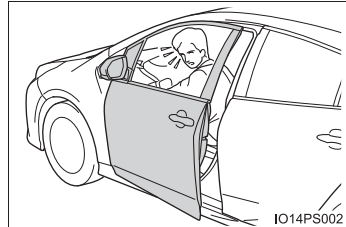

- 12-вольтовая аккумуляторная батарея перезаряжена или заменена при запортом автомобиле. (→стр. 687)

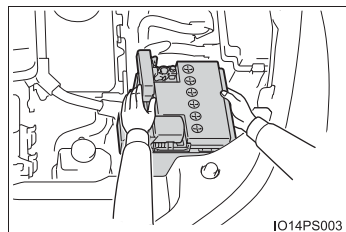

■ Запирание дверей, связанное с охранной системой

В перечисленных ниже случаях, в зависимости от ситуации, дверь может автоматически запереться для предотвращения несанкционированного проникновения в автомобиль:

- Когда оставшийся в автомобиле человек отпирает дверь и активируется сигнализация охранной системы.
- Когда активируется сигнализация охранной системы, а оставшийся в автомобиле человек отпирает дверь.
- При подзарядке или замене 12-вольтной аккумуляторной батареи

**ВНИМАНИЕ!****■ Для обеспечения правильной работы системы**

Не изменяйте и не демонтируйте систему. В случае изменения или демонтажа правильная работа системы не может быть гарантирована.

Датчик вторжения (при наличии)

Датчик вторжения обнаруживает проникновение в автомобиль или движение в автомобиле.

Данная система предназначена для отпугивания и предотвращения автомобильного воровства, но не гарантирует абсолютную защиту от всех видов вторжения.

■ Настройка датчика вторжения



Датчик вторжения включается автоматически при активации охранной системы. (→стр. 100)

■ Отключение датчика вторжения

Если в автомобиле остаются животные или другие подвижные объекты, перед включением охранной системы обязательно отключите датчик вторжения, так как он будет реагировать на движение внутри автомобиля.

- 1 Установите переключатель POWER в положение выключения.

На многофункциональном дисплее в течение прибл. 4 секунд отображается сообщение с запросом, требуется ли отключить датчика вторжения.

- 2 Нажмите  или  на переключателе управления приборами на рулевом колесе, выберите "Да" и нажмите .

Если эта операция не будет выполнена в течение прибл. 5 секунд, сообщение автоматически выключается и датчик вторжения не отключается.

Датчик вторжения включается каждый раз, когда переключатель POWER переводится в режим ON.

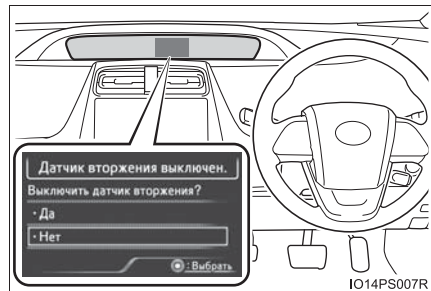

■ Если сообщение с запросом отключения датчика вторжения не отображается

Это сообщение может не отображаться, если отображается другое сообщение. В таком случае переведите переключатель POWER в режим ON, следуйте инструкциям на дисплее и снова выключите переключатель POWER.

■ Отключение и автоматическое повторное включение датчика вторжения

- Даже если датчик вторжения отключен, охранная система все еще включена.
- После того как датчик вторжения отключен, нажатие переключателя POWER или отпирание дверей с помощью функции входа или беспроводного дистанционного управления снова включает датчик вторжения.
- Датчик вторжения автоматически снова включается при отключении охранной системы.

■ Сведения о датчике вторжения

Этот датчик может привести к срабатыванию охранной системы в приведенных ниже случаях:

- В автомобиле находятся люди или животные.

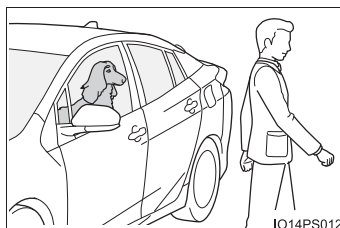

- Открыты боковое окно или люк (при наличии).

В таком случае датчик может срабатывать в следующих случаях:

- Ветер или перемещение внутри автомобиля таких объектов, как листья или насекомые
- Ультразвуковые волны, излучаемые такими устройствами, как датчики вторжения других автомобилей
- Перемещение людей снаружи автомобиля

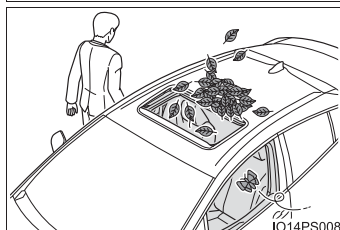

- В автомобиле находятся подвижные предметы (например, висящий аксессуар или одежда на крючках).

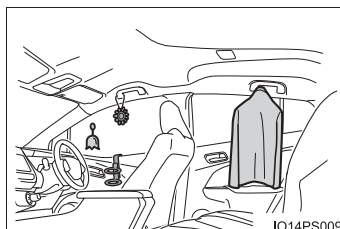

- Автомобиль поставлен на стоянку в месте, где имеются сильные вибрации или шумы, например в гараже.

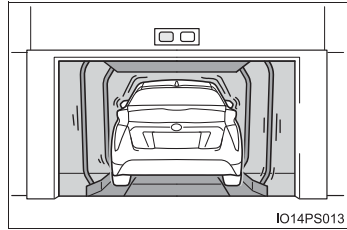

- С автомобиля удаляется снег или лед, в результате чего возникают многократные толчки или вибрация автомобиля.

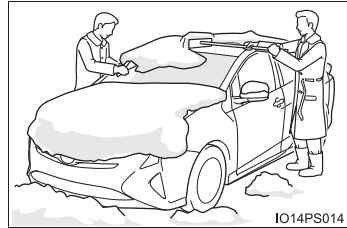

- Автомобиль находится в автоматической мойке или в мойке высоким давлением.
- Автомобиль подвержен толчкам, таким как удары града, громовые раскаты или другие повторяющиеся толчки или вибрация.



ВНИМАНИЕ!

■ Для обеспечения правильной работы датчика вторжения

- Для обеспечения правильной работы датчиков не касайтесь и не закрывайте их.

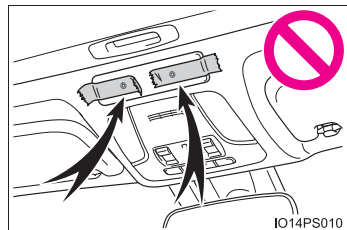

- Не распыляйте освежители воздуха или другие продукты непосредственно в отверстия датчиков.

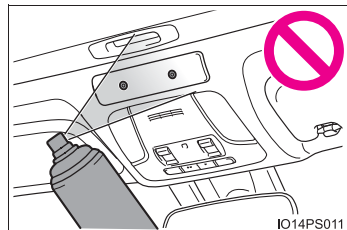

- При установке любых других аксессуаров, кроме оригинальных деталей Toyota, или при наличии посторонних предметов между сиденьями водителя и переднего пассажира эффективность работы датчиков может снизиться.

2. Комбинация приборов	
Комбинированный прибор	108
Контрольные лампы и индикаторы	117
Главный дисплей.....	124
Многофункциональный дисплей	133
Индикация на ветровом стекле.....	164
Контроль расхода энергии/ экран расходомера	171

Комбинированный прибор

В этом большом приборе используются 2 жидкокристаллических дисплея для отображения такой информации, как состояние автомобиля, состояние движения и расход топлива.

Вид комбинированного прибора

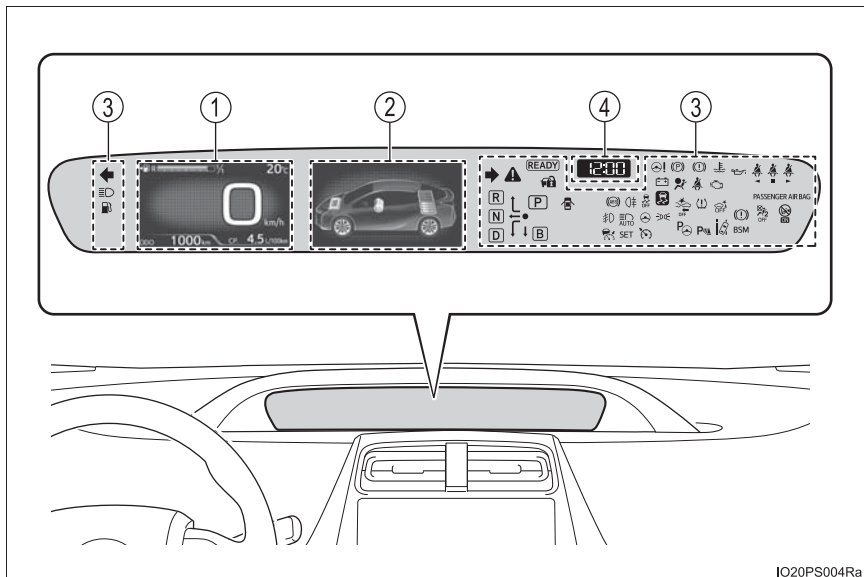

IO20PS004Ra

Отображаемые единицы измерения зависят от региона использования автомобиля.

① Главный дисплей (→стр. 124)

На главном дисплее отображается основная информация, связанная с вождением, такая как скорость автомобиля и оставшееся количество топлива.

② Многофункциональный дисплей (→стр. 133)

На многофункциональном дисплее отображается информация, повышающая удобство эксплуатации автомобиля (например, состояние работы гибридной системы и журнал расхода топлива). Кроме того, рабочие параметры систем помощи при вождении и параметры отображения на комбинированном приборе можно изменять, переключившись на экран настроек.

③ Контрольные лампы и индикаторы (→стр. 117)





Контрольные лампы и индикаторы загораются или мигают для указания на неполадки автомобиля или состояние работы его систем.

④ Часы (→стр. 114)

Операции с комбинированным прибором



С помощью расположенных на рулевом колесе переключателей управления прибором можно переключать экраны и изменять настройки функций, отображаемых на экране.

① При каждом нажатии этой кнопки индикация расстояния переключается между одометром, маршрутными счетчиками и т. п.; также переключается информация о расходе топлива для каждого из этих расстояний. (→стр. 128)

② Кнопками , ,  и  выполняются такие операции, как прокрутка экрана*, переключение содержимого дисплея* и перемещение курсора.

③ Эта кнопка используется для выполнения таких операций, как выбор текущего пункта или включение и выключение.

④ При нажатии на дисплее отображается предыдущий экран.

*: На экранах, на которых возможна прокрутка или переключение содержимого, отображаются значки, показывающие способ выполнения операции (например,  и ).

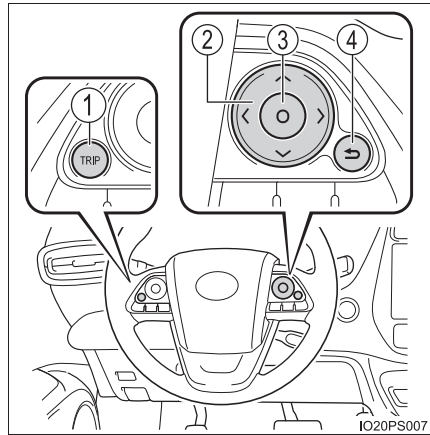

Управление подсветкой комбинации приборов

▶ Автомобили с левым рулем

При нажатии переключателей яркость подсветки комбинации приборов изменяется следующим образом.

Яркость подсветки комбинации приборов, которую можно выбирать, зависит от того, включены ли задние габаритные фонари, и от уровня освещенности. (→стр. 115)

① Темнее

② Ярче

При нажатии переключателей на главном дисплее отображается экран (всплывающий экран*) контроля уровня регулировки.

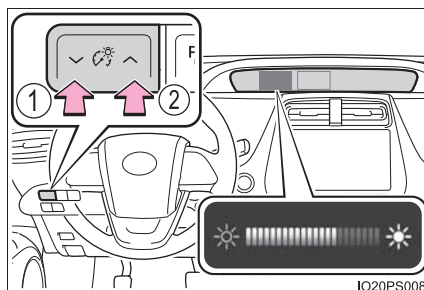





*: Вскоре после завершения операции всплывающий экран закрывается. Кроме того, этот всплывающий экран можно включать и выключать в настройках "Настр. прибор". (→стр. 160)



▶ Автомобили с правым рулем

Настройка яркости подсветки комбинации приборов производится на экране  многофункционального дисплея. (→стр. 157)

Яркость подсветки комбинации приборов, которую можно выбирать, зависит от того, включены ли задние габаритные фонари, и от уровня освещенности. (→стр. 115)

1 Кнопкой  или  переключателей управления приборами на экране  выберите пункт .

2 Нажмите  для отображения курсора.

3 Кнопкой  или  переключателей управления приборами отрегулируйте яркость подсветки комбинации приборов.

① Темнее

② Ярче

После завершения регулировки нажмите  для возврата к предыдущему экрану.

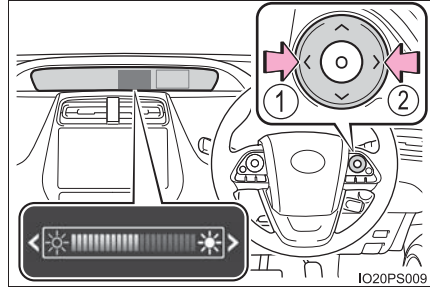

Автоматически отображаемая информация

Некоторая информация отображается автоматически в зависимости от положения переключателя питания, состояния автомобиля и т. п.

■ При запуске гибридной системы

При запуске гибридной системы на 2 дисплеях отображается приветственная анимация.

После завершения анимации на дисплеях отображается обычный экран.

Приветственная анимация отменяется в любой из следующих ситуаций.

- Когда рычаг управления трансмиссией переведен в положение, отличающееся от положения P
- Когда включена простая интеллектуальная система помощи при парковке (при наличии)

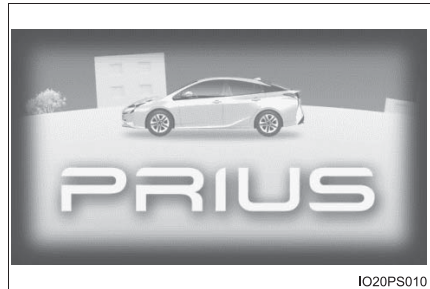

■ После заправки (при наличии)

Когда после заправки переключатель POWER переводится в режим ON, на многофункциональном дисплее отображается экран задания цены на бензин*.

После заправки обязательно задавайте цену на бензин, чтобы обеспечить правильную работу функции “Экономия (эколог.)” (→стр. 146).

Настройки функции “Экономия (эколог.)” можно изменить в параметрах “Настр. прибор”. (→стр. 160)

*: Если при заправке добавлено очень мало топлива, этот экран может не отображаться. (→стр. 132)

■ Во время работы систем помощи при вождении

При использовании таких систем помощи при вождении, как динамический радарный круиз-контроль* (→стр. 351, 366) и система LDA* (→стр. 334), в зависимости от ситуации на многофункциональном дисплее автоматически отображается информация, относящаяся к каждой из систем.

Сведения об отображаемой информации и содержании дисплея см. в объяснениях к каждой системе.

*: При наличии

■ При наличии предупреждений об автомобиле

Если выбрано неправильное положение рычага управления трансмиссией или возникла неполадка в какой-либо из систем автомобиля, на многофункциональном дисплее отображается предупреждение (или изображение).

Если отображается предупреждение, следуйте указаниям на экране. (→стр. 637)

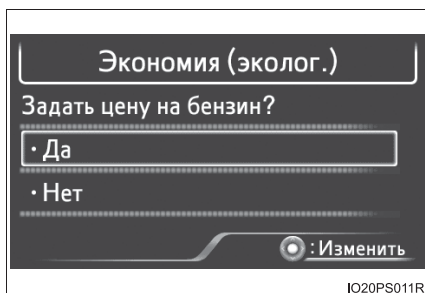

■ При выключении переключателя POWER (автомобили с датчиком вторжения).

На многофункциональном дисплее отображается экран выбора включения или выключения датчика вторжения. (→стр. 103)

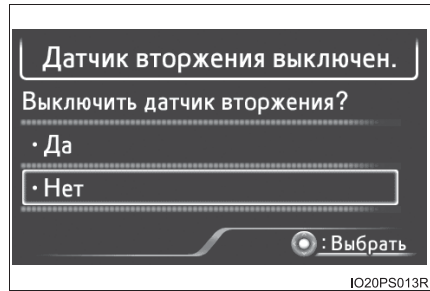

■ При остановке гибридной системы

С момента включения гибридной системы и до момента ее выключения на многофункциональном дисплее с интервалом приблизительно 30 секунд отображаются время в пути, пройденное расстояние, средний расход топлива и счетчик экологического движения (→стр. 140, 154).

- ① Время поездки с момента запуска гибридной системы
- ② Расстояние, пройденное с момента запуска гибридной системы
- ③ Средний расход топлива после запуска гибридной системы



- ④ Результат счетчика экологического движения и совет
- ⑤ Индикация для каждого пункта счетчика экологического движения (→стр. 140, 154)

Установка часов

Установка времени производится на экране



многофункционального дисплея (→стр. 157).

■ Установка времени

1 Кнопкой или переключателей управления приборами на экране выберите пункт .

2 Нажмите для отображения курсора.

3 Кнопкой или на переключателе управления приборами выберите положение курсора, затем кнопкой или измените настройку.

Если выбран 12-часовой формат, отображается значок “12H”; если выбран 24-часовой формат, отображается индикатор “24H”.

После настройки минут часы автоматически начинают работать с 00 секунд.

После изменения настроек нажмите для возврата к предыдущему экрану.



■ Сброс индикации минут

1 Кнопкой или переключателей управления приборами на экране выберите пункт .

2 Нажмите .

Индикация минут изменяется на “00”.*

*: Например 1:00 – 1:29 → 1:00

1:30 – 1:59 → 2:00

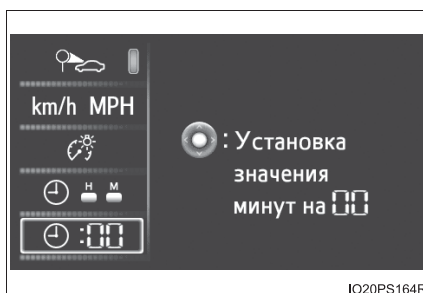

■ Подсветка приборов и дисплея включается в следующих случаях

Переключатель POWER находится в режиме ON.

■ Регулировка яркости подсветки комбинации приборов (→стр. 110)

- Уровни яркости, которые можно выбирать, зависят от того, включены ли задние габаритные фонари, и от уровня освещенности, как показано в приведенной ниже таблице.

	Задние габаритные фонари выключены	Задние габаритные фонари включены
В ярком месте	2 уровня*	2 уровня*
В темном месте		22 уровня

*: На экране настройки отображаются 22 уровня яркости. Однако настройка яркости будет самой яркой, когда выбран уровень, отличающийся от 1-го (самого темного). Если выбран уровень, отличный от 1-го или 22-го, когда задние габаритные фонари включены в темном месте, настройка яркости комбинации приборов будет соответствовать выбранному уровню.

- При включении задних фонарей, когда снаружи автомобиля темно, яркость подсветки комбинации приборов уменьшается. Однако если установлена минимальная или максимальная яркость подсветки комбинации приборов (1-й или 22-й уровень яркости подсветки комбинации приборов), яркость подсветки не уменьшается даже при включении задних габаритных фонарей.

■ При отсоединении и последующем присоединении клемм 12-вольтовой батареи

Настройки часов будут сброшены.

■ Настройки календаря

Если запись календаря была прервана из-за замены 12-вольтовой батареи, разрядки 12-вольтовой батареи и т. п., после поворота переключателя POWER в режим ON после техобслуживания на многофункциональном дисплее автоматически отображается экран проверки настроек календаря.



- Если дата не задана, невозможно правильное сохранение записей о расходе топлива. Если отображается экран проверки настроек календаря, обязательно задавайте настройки.

(→стр. 157)

- Пока не будут заданы настройки календаря, экран проверки отображается каждый раз, когда переключатель POWER переводится в режим ON.
- После задания данных календаря их можно изменить в параметрах "Настр. прибор". (→стр. 160)

■ Жидкокристаллический дисплей

На дисплее могут быть видны небольшие темные или светлые точки. Это явление характерно для жидкокристаллических дисплеев и не препятствует работе с дисплеем.

■ Всплывающий экран

Некоторые функции, такие как переключатель режимов движения и система кондиционирования воздуха, связаны с операциями и открывают всплывающие экраны на многофункциональном дисплее. Если всплывающие экраны этих функций не желательны, их можно отключить в параметрах “Настр. прибор”.

(→стр. 160)

⚠ ПРЕДУПРЕЖДЕНИЕ

■ Чтобы избежать аварии

Не располагайте на комбинации приборов какие-либо предметы и не наклеивайте наклейки. Они могут отражаться в дисплее, загромождать дисплей или ухудшать обзор дисплея, что может стать причиной аварии.

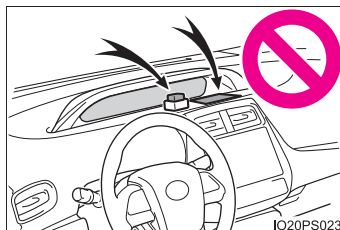

■ Меры предосторожности при движении

С целью обеспечения безопасности во время движения избегайте работы с переключателями управления приборами и не смотрите на многофункциональный дисплей в течение длительного времени. Остановите автомобиль и затем используйте переключатель управления приборами. Несоблюдение этих рекомендаций может привести к неверному управлению рулевым колесом и, как следствие, к аварии.

⚠ ВНИМАНИЕ!

■ Работа информационного дисплея при низкой температуре

Перед использованием жидкокристаллического информационного дисплея сначала прогрейте салон автомобиля. В условиях слишком низких температур экран дисплея может работать медленно и смена информации на дисплее будет происходить с задержкой.

Контрольные лампы и индикаторы

Контрольные лампы и индикаторы информируют водителя о состоянии различных систем автомобиля.



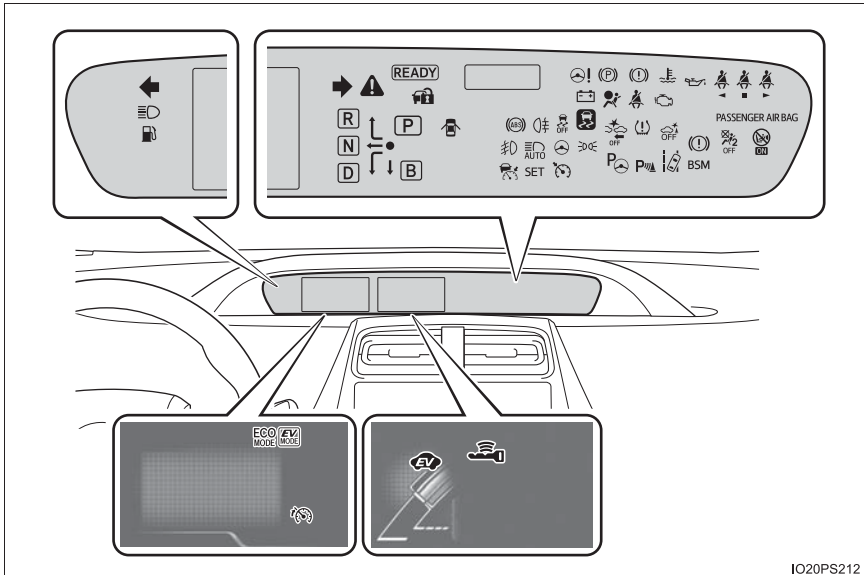

Для пояснительных целей на следующей иллюстрации все индикаторы и контрольные лампы показаны во включенном состоянии.



Контрольные лампы

Контрольные лампы информируют водителя о сбоях в работе различных систем автомобиля.

Контрольные лампы			Стр.
*1		Контрольная лампа тормозной системы (красная)	стр. 627
*1		Контрольная лампа тормозной системы (желтая)	стр. 627
*1		Контрольная лампа системы зарядки	стр. 627
*1		Контрольная лампа низкого давления масла в двигателе	стр. 628
*1		Индикатор неисправности	стр. 628
*1		Контрольная лампа системы SRS	стр. 628
*1		Контрольная лампа антиблокировочной тормозной системы (ABS)	стр. 628
*1		Контрольная лампа системы электроусилителя рулевого управления (красная/желтая)	стр. 628
*1, 2		Контрольная лампа PCS (при наличии)	стр. 629
*1		Индикатор пробуксовывания	стр. 630
*1		Контрольная лампа высокой температуры охлаждающей жидкости	стр. 630
*1, 2		Индикатор ICS OFF (при наличии)	стр. 631
		Контрольная лампа открытой двери	стр. 631
		Контрольная лампа низкого уровня топлива	стр. 631

Контрольные лампы			Стр.
		Индикатор напоминания о ремне безопасности водителя и переднего пассажира	стр. 631
		Индикатор напоминания о ремнях безопасности задних пассажиров	стр. 631
*1		Сводная контрольная лампа	стр. 631
*1		Контрольная лампа давления в шинах (при наличии)	стр. 632

*1: Эти индикаторы загораются при переводе переключателя POWER в режим ON и указывают на выполнение самопроверки системы. Они гаснут после включения гибридной системы или по прошествии нескольких секунд. Если какие-либо индикаторы не загораются или не гаснут, соответствующая система может быть неисправной. Автомобиль необходимо проверить у авторизованного дилера или в ремонтной мастерской Toyota либо в другой организации, имеющей соответствующую квалификацию и оснащение.



*2: Лампа мигает, указывая на неисправность.

Индикаторы

Индикаторы информируют водителя о рабочем состоянии различных систем автомобиля.

Индикаторы			Стр.
		Индикатор указателей поворота	стр. 285
		Индикатор задних фонарей	стр. 287
		Индикатор стояночного тормоза	стр. 286
		Индикатор дальнего света фар	стр. 288
		Индикатор противотуманных фар	стр. 296
		Индикатор задних противотуманных фонарей	стр. 296

Индикаторы		Стр.	
		Индикатор охранной системы	стр. 94, 100
		Индикатор "READY"	стр. 268
		Индикаторы режима трансмиссии	стр. 278
*1, 2		Индикатор пробуксовывания	стр. 470
*1, 3		Индикатор VSC OFF	стр. 471
		Индикатор круиз-контроля	стр. 361, 375, 380
		Индикатор динамического радарного круиз-контроля (при наличии)	стр. 351, 366
		Индикатор круиз-контроля "SET"	стр. 351, 366, 380
*1, 3		Контрольная лампа PCS (при наличии)	стр. 324
		Индикатор LDA (при наличии)	стр. 339
		Индикатор рулевого управления (при наличии)	стр. 340
*1		Индикатор автоматического дальнего света фар (при наличии)	стр. 292
		Индикатор BSM (при наличии)	стр. 390
		Индикатор системы помощи при парковке Toyota (при наличии)	стр. 405
*1, 3		Индикатор ICS OFF (при наличии)	стр. 419

Индикаторы			Стр.
*1		Индикатор S-IPA (при наличии)	стр. 435
*1		Индикатор "PASSENGER AIR BAG"	стр. 54





*1: Эти индикаторы загораются при переводе переключателя POWER в режим ON и указывают на выполнение самопроверки системы. Они гаснут после включения гибридной системы или по прошествии нескольких секунд. Если какие-либо индикаторы не загораются или не гаснут, соответствующая система может быть неисправной. Автомобиль необходимо проверить у авторизованного дилера или в ремонтной мастерской Toyota либо в другой организации, имеющей соответствующую квалификацию и оснащение.

*2: Индикатор мигает, указывая на работу системы.

*3: Индикатор включается при отключении системы.





Индикаторы и символы, отображаемые на дисплее

■ Главный дисплей

Индикаторы			Стр.
		Индикатор режима движения EV	стр. 275
*		Индикатор "ECO MODE"	стр. 385
*		Индикатор "PWR MODE"	стр. 385
		Индикатор EV	стр. 139
		Индикатор ограничителя скорости (при наличии)	стр. 387

*: Отображаемый индикатор изменяется в зависимости от текущего режима движения.

■ Многофункциональный дисплей (отображение символов*)

Отображаемый символ		Стр.
	Интеллектуальная система входа и запуска	стр. 268
	Система приоритета торможения/система Drive-Start Control/система Intelligent Clearance Sonar (при наличии)	стр. 632
	LDA (система предупреждения о выходе за пределы полосы с рулевым управлением) (при наличии)	стр. 632
		стр. 334

*: Эти символы отображаются вместе с сообщением. Кроме того, показанные здесь символы служат только для примера; могут отображаться другие символы в зависимости от содержимого многофункционального дисплея.

■ Индикатор BSM (монитора слепых зон) наружных зеркал заднего вида (при наличии) (→стр. 390)

- Индикаторы также отображаются в наружных зеркалах заднего вида.
- Для проверки работоспособности индикаторы BSM в наружных зеркалах заднего вида загораются в следующих ситуациях:

- Если переключатель POWER находится в режиме ON, функция BSM

включается на экране  на многофункциональном дисплее.

- Если функция BSM включена на экране  на многофункциональном дисплее, переключатель POWER переводится в режим ON.

Если система работает правильно, индикаторы наличия автомобиля в слепой зоне (BSM), расположенные на наружных зеркалах заднего вида, погаснут через несколько секунд.

Если индикаторы BSM в наружных зеркалах заднего вида не загораются или не гаснут, в системе возможна неисправность.

В этом случае автомобиль необходимо проверить у авторизованного дилера или в ремонтной мастерской Toyota либо в другой организации, имеющей соответствующую квалификацию и оснащение.

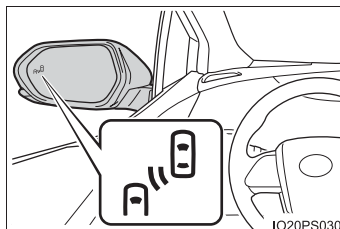

**ПРЕДУПРЕЖДЕНИЕ****■ Если не загорается контрольная лампа одной из систем обеспечения безопасности движения**

Если при запуске гибридной системы не загорается контрольная лампа какой-либо из систем обеспечения безопасности движения (например, ABS или SRS), это может означать, что соответствующая система находится в неработоспособном состоянии. Следовательно, она не сможет защитить Вас при столкновении, что может привести к смертельному исходу или тяжелым травмам. В этом случае немедленно произведите осмотр автомобиля у любого авторизованного дилера или в ремонтной мастерской Toyota либо в другой организации, имеющей соответствующую квалификацию и оснащение.

**ВНИМАНИЕ!****■ Во избежание повреждения двигателя и его деталей**

Если загорелась или мигает контрольная лампа температуры охлаждающей жидкости, это может указывать на перегрев двигателя. В таком случае немедленно остановите автомобиль в безопасном месте и проверьте двигатель после того, как он полностью охладится. (→стр. 693)

Главный дисплей

На главном дисплее отображается основная информация, такая как скорость автомобиля и оставшееся количество топлива. Кроме того, отображаемую информацию можно переключать в соответствии с предпочтениями пользователя.

Отображаемая информация (автомобили без системы RSA [Road Sign Assist, система информирования о дорожных знаках] и ограничителя скорости)

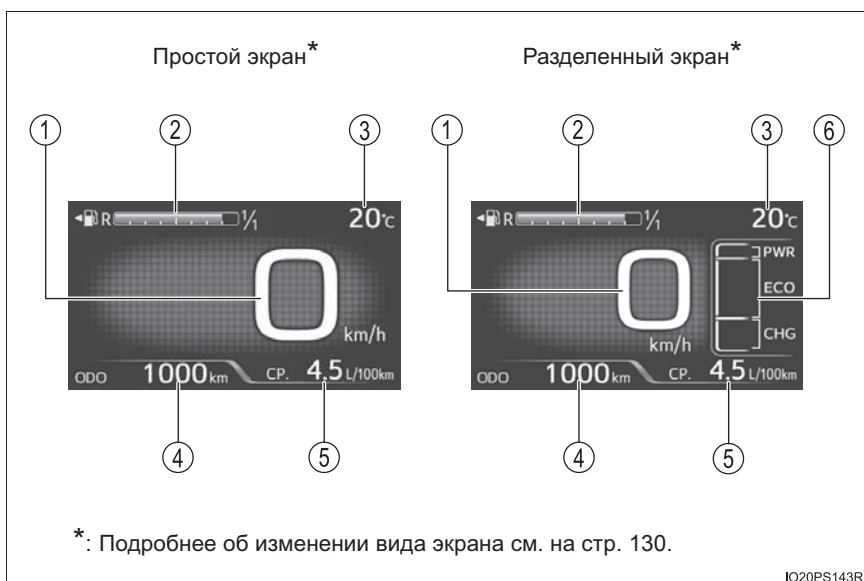

Отображаемые единицы измерения зависят от региона использования автомобиля.

① Спидометр

Показывает скорость автомобиля.

② Указатель уровня топлива

Показывает количество топлива, остающегося в баке.

③ Температура наружного воздуха

Показывает температуру наружного воздуха в диапазоне от -40 до 50 °С.

Индикация температуры мигает приблизительно 10 секунд, когда температура наружного воздуха опускается приблизительно до 3 °С или ниже, затем она перестает мигать.

④ Индикация пройденного расстояния (одометр/маршрутные счетчики/запас хода)

Может отображаться возможный запас хода, оцениваемый по пройденному расстоянию и текущему оставшемуся количеству топлива. (→стр. 128)

⑤ Индикация среднего расхода топлива

Может отображаться средний расход топлива, связанный с содержимым индикации пройденного расстояния. (→стр. 128)

⑥ Дополнительный экран

Если для главного дисплея выбран режим разделенного экрана, может отображаться такая информация, как индикатор гибридной системы и текущий расход топлива. (→стр. 130)

Отображаемая информация (автомобили с системой RSA [Road Sign Assist, система информирования о дорожных знаках] и/или ограничителем скорости)

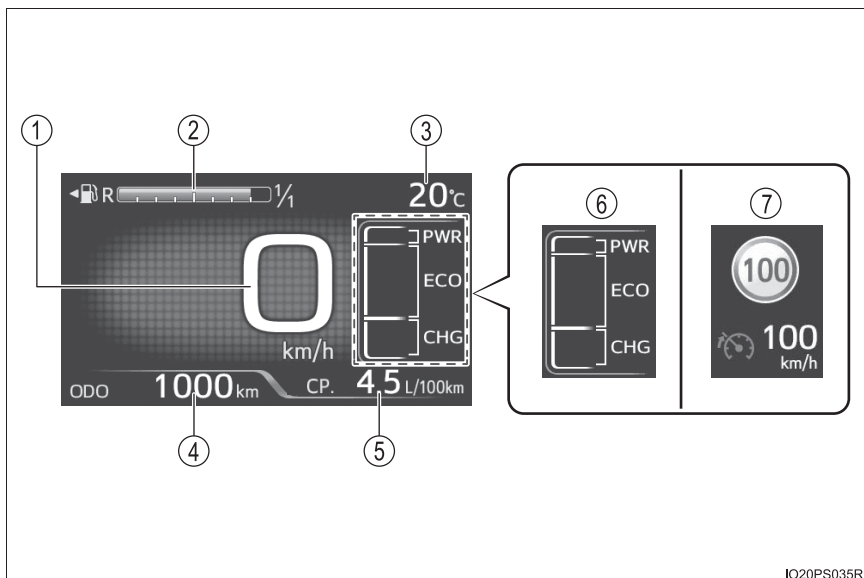

Отображаемые единицы измерения зависят от региона использования автомобиля.

① Спидометр

Показывает скорость автомобиля.

② Указатель уровня топлива

Показывает количество топлива, остающегося в баке.

③ Температура наружного воздуха

Показывает температуру наружного воздуха в диапазоне от -40 до 50°C.

Индикация температуры мигает приблизительно 10 секунд, когда температура наружного воздуха опускается приблизительно до 3°C или ниже, затем она перестает мигать.

④ Индикация пройденного расстояния (одометр/маршрутные счетчики/запас хода)

Может отображаться возможный запас хода, оцениваемый по пройденному расстоянию и текущему оставшемуся количеству топлива. (→стр. 128)

⑤ Индикация среднего расхода топлива

Может отображаться средний расход топлива, связанный с содержимым индикации пройденного расстояния. (→стр. 128)

⑥ Дополнительный экран (если система RSA и ограничитель скорости выключены)

Может отображаться такая информация, как индикатор гибридной системы и текущий расход топлива. (→стр. 130)

⑦ Дополнительный экран (если система RSA и/или ограничитель скорости включены)

Отображается информация, относящаяся к системе RSA* или ограничителю скорости. (→стр. 346, 387)

*: Если информация системы RSA отображается на экране



многофункционального дисплея (→стр. 156), на дополнительном экране эта информация не отображается.

Переключение индикации пройденного расстояния и среднего расхода топлива

Каждый раз при нажатии кнопки  индикация пройденного расстояния и расхода топлива изменяется в следующем порядке от 1 до 6:

- ① Индикация пройденного расстояния
- ② Индикация среднего расхода топлива

После отображения вариантов с 1 по 6 производится возврат к варианту 1.

Отображаемое значение среднего расхода топлива является ориентировочным.

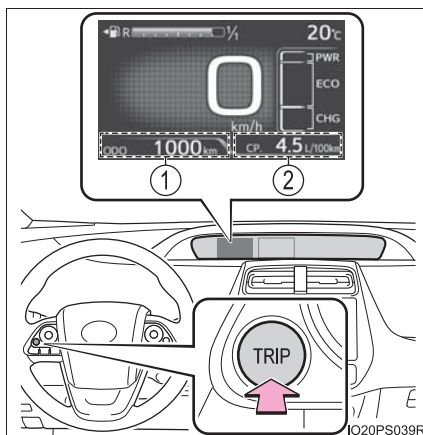

	① Индикация пройденного расстояния	② Индикация среднего расхода топлива
1	ODO (Одометр) Общий пробег	Средний расход топлива после последнего сброса Средний расход топлива после последнего сброса* ¹
2	TRIP A (Маршрутный счетчик A) Пробег с момент последнего сброса* ¹	Средний расход топлива для TRIP A Средний расход топлива после сброса TRIP A* ¹
3	TRIP B (Маршрутный счетчик B) Пробег с момент последнего сброса* ¹	Средний расход топлива для TRIP B Средний расход топлива после сброса TRIP B* ¹
4	 (Пробег с момента запуска гибридной системы) Пробег с момента запуска гибридной системы* ²	Средний расход топлива после запуска гибридной системы Средний расход топлива после запуска гибридной системы* ²
5	 (Пробег на оставшемся топливе) Приблизительное расстояние, которое может проехать автомобиль с учетом текущего количества оставшегося топлива	Пустой экран
6	Пустой экран	Пустой экран









*1: Если нажать  и удерживать, когда отображается этот пункт, производится сброс информации.

*2: Этот пункт сбрасывается при каждом запуске гибридной системы.



Переключение режима отображения (автомобили без системы RSA [Road Sign Assist, система информирования о дорожных знаках] и/или ограничителя скорости)

Для главного дисплея можно выбрать простой или разделенный экран.

Если выбран режим разделенного экрана, на дополнительном экране может отображаться различная информация помимо содержимого простого экрана.

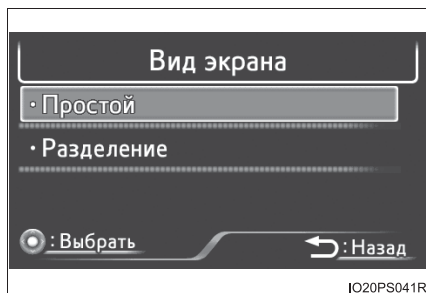
- 1 Выберите настройку “Настр. приб” () на экране  на многофункциональном дисплее, затем нажмите  . (→стр. 157)
- 2 Нажмите  или  на переключателях управления приборами для выбора “Вид экрана”.
- 3 Нажмите  для вызова экрана настроек.
- 4 Кнопкой  или  на переключателях управления приборами выберите режим отображения.



- 5 Нажмите  .
Главный дисплей переключается в выбранный режим отображения.
Нажмите  для возврата к предыдущему экрану.



Переключение содержимого, отображаемого на дополнительном экране

- ▶ Автомобили без системы RSA [Road Sign Assist, система информирования о дорожных знаках] и ограничителя скорости

Если для главного экрана выбрано разделенное отображение, можно выбирать содержимое дополнительного экрана.



- ▶ Автомобили с системой RSA [Road Sign Assist, система информирования о дорожных знаках] и/или ограничителем скорости

Если система RSA и/или ограничитель скорости отключены, можно выбирать содержимое дополнительного экрана.



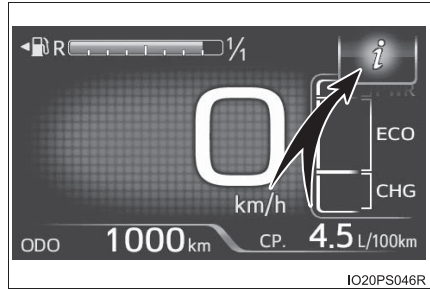

- 1 Кнопкой  или  на переключателе управления приборами выберите дополнительный экран.

Когда выбран дополнительный экране, на нем отображается значок

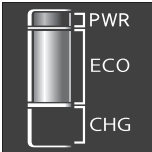
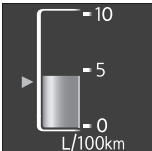

- 2 Кнопкой  или  на переключателях управления приборами выберите элемент для отображения.

Может отображаться один из следующих 3 элементов.

Отображаемая информация	Сведения
	<p>Индикатор гибридной системы</p> <p>Отображается удобный индикатор гибридной системы. Подробнее о показаниях индикатора гибридной системы см. на стр. 138.</p>
	<p>Текущий расход топлива</p> <p>Отображается текущий расход топлива во время движения.</p> <ul style="list-style-type: none"> Значок  указывает значение, отображаемое индикатором среднего расхода топлива (→стр. 128). При переключении вида индикации среднего расхода топлива также изменяется положение значка . При сбросе среднего расхода топлива положение значка  изменяется на 0.
	<p>Состояние гибридного аккумулятора (тяговой батареи)</p> <p>Отображается та же информация, что и в состоянии гибридного аккумулятора (тяговой батареи) на мониторе расхода энергии. (→стр. 137)</p>

■ Отображение температуры наружного воздуха

- В следующих ситуациях может отображаться неверное значение температуры наружного воздуха или изменение показаний может происходить дольше, чем обычно.
 - При остановке или движении на низкой скорости (менее 20 км/ч)
 - При резком изменении наружной температуры (при въезде в гараж, туннель и т. п. или выезде из них)
- Значок “-” или “E” означает возможное наличие неисправности в системе.

Обратитесь к авторизованному дилеру или в ремонтную мастерскую Toyota либо в другую организацию, имеющую соответствующую квалификацию и оснащение.

■ Пробег на оставшемся топливе

- Это расстояние определяется на основании среднего расхода топлива. Поэтому фактическое расстояние, которое может проехать автомобиль, может отличаться от отображаемого на дисплее.
- При добавлении в бак небольшого количества топлива показания могут остаться прежними.

При заправке установите переключатель POWER в режим выключения. Если заправка осуществляется без перевода переключателя POWER в режим выключения, индикация может не обновиться.

■ Переключение режима движения (→стр. 385)

При переключении режима движения изменяется вид индикатора режима движения и на многофункциональном дисплее отображается анимация*.

Кроме того, цвет фона главного дисплея, монитора контроля расхода энергии (→стр. 387) и индикатора гибридной системы (→стр. 138) изменяется, как указано ниже.

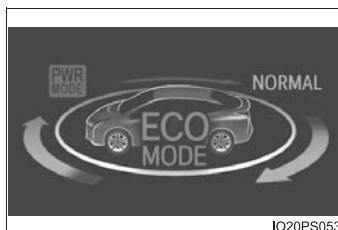

Режимы движения	Цвет фона
Обычный режим	Зеленый
Режим повышенной мощности	Красный
Режим экологичного движения	Синий

*: Анимацию, отображаемую при изменении режима движения, можно отключить в параметрах “Настр. прибор”. (→стр. 160)



Многофункциональный дисплей

Может отображаться различная информация об автомобиле, включая состояние работы всех систем и данные, относящиеся к экологичному вождению. Также можно изменить настройки каждой из систем в соответствии с предпочтениями пользователя.

Отображаемая информация

Информацию, относящуюся к каждому значку в верхней части многофункционального дисплея, можно вывести на экран, выбрав соответствующий значок с помощью переключателей управления приборами.

Значки отображаются при нажатии

 или  на переключателях управления приборами, затем вскоре после нажатия переключателя они выключаются.

Экраны, связанные с функциями автомобиля, могут автоматически отображаться в зависимости от состояния работы соответствующих функций.

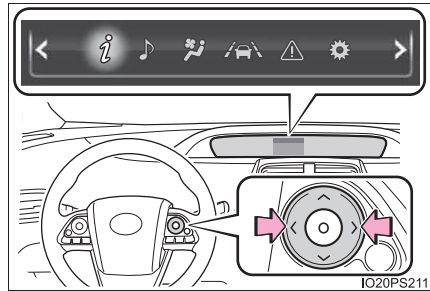



Значки меню	Содержание	Стр.
	<p>Информация о движении Отображается монитор расхода энергии, который показывает состояние работы гибридной системы, или другая информация, такая как расход топлива.</p>	стр. 135
	<p>Индикация, связанная с аудиосистемой Отображаются настройки аудиосистемы.</p>	стр. 151
	<p>Экран настроек системы кондиционирования воздуха Можно изменять настройки системы кондиционирования воздуха.</p>	стр. 152
	<p>Информация систем помощи при вождении Отображается информация, относящаяся к системам помощи при вождении, таким как LDA (система предупреждения о выходе за пределы полосы с подруливанием)^{*1} и динамический радарный круиз-контроль^{*1}.</p>	стр. 156
	<p>Отображение предупреждений^{*2} Отображаются предупреждения.</p>	стр. 156
	<p>Отображение настроек Можно изменять настройки функций автомобиля, индикацию приборов и т. д.</p>	стр. 157

*1: При наличии

*2: При наличии предупреждения, которое можно отобразить, цвет изменяется на янтарный.





Основные операции

- 1 Кнопкой  или  на переключателях управления приборами выберите значок требуемого пункта.



Выбранный значок выделяется, и дисплей переключается на информационный экран.

Если для главного дисплея выбрано разделенное отображение или функции RSA (Road Sign Assist, система информирования о дорожных знаках)* и ограничитель скорости* отключены, можно также выбирать дополнительный экран главного дисплея. (→стр. 130)

*: При наличии

- 2 Кнопкой  или  на переключателях управления приборами выберите содержание экрана.

- 3 Нажимайте  на экранах, когда требуется выбрать или подтвердить пункт.



На экранах с несколькими вкладками нажатием  выбирается индикация вкладки, а отображение экрана можно изменять, нажимая  или  на переключателях управления приборами.



- 4 Нажмите  для возврата к предыдущему экрану.



Информация о движении

Если выбран значок , нажимая кнопку  или  на переключателях управления приборами можно выводить на экран следующую информацию.

- Контроль расхода энергии (→стр. 136)
- Индикатор гибридной системы (→стр. 138)
- “Расход топлива” (→стр. 142)
- “Информ. монитор” (→стр. 145)
- “Экономия (эколог.)” (→стр. 146)
- “Исп. экол. режима” (→стр. 149)

◆ Контроль расхода энергии

Монитор контроля расхода энергии можно использовать для проверки состояния движения автомобиля, состояния работы гибридной системы и состояния регенерации энергии.

При передаче энергии отображается стрелка, а перемещение яркой точки показывает направление передачи энергии. Если энергия не передается, яркая точка не отображается.

- ① Бензиновый двигатель
- ② Электромотор (тяговый мотор)
- ③ Гибридный аккумулятор (тяговая батарея)
- ④ Шина
- ⑤ Яркая точка, показывающая передачу энергии

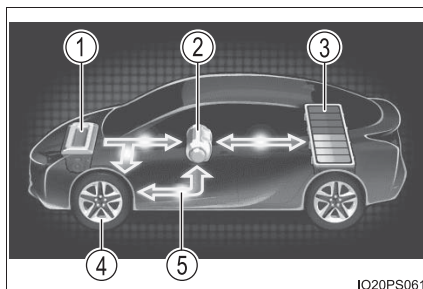

Для примера на рисунке показаны все стрелки, но фактический вид экрана может быть другим.

(Пример изображения на дисплее)

- Когда заряжается гибридный аккумулятор (тяговая батарея), яркая точка движется в направлении ③.
- Во время движения яркая точка движется от ① или ② (или от обоих источников, в зависимости от ситуации) к ④.*
- Во время движения изображение шин вращается.

*: Отображение зависит от состояния движения.

■ Состояние гибридного аккумулятора (тяговой батареи)

- Индикатор показывает один из 8 уровней в зависимости от оставшегося заряда гибридного аккумулятора (тяговой батареи).

- ① Низкий уровень
- ② Высокий уровень

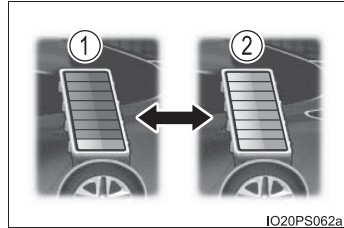

- Состояние гибридного аккумулятора (тяговой батареи) также отображается на следующем экране, но содержимое индикации одинаковое.

- Дополнительный экран главного дисплея (→стр. 131)
- Индикатор гибридной системы (→стр. 138)
- Индикация на ветровом стекле (при наличии) (→стр. 164)

- Степень заряда гибридного аккумулятора (тяговой батареи) автоматически контролируется гибридной системой. Поэтому даже если электроэнергия вырабатывается за счет рекуперативного торможения или с помощью бензинового двигателя, отображаемая величина заряда гибридного аккумулятора (тяговой батареи) может не достигать максимального уровня (уровень 8). Однако это не является признаком неисправности.

■ Предупреждение об оставшемся заряде гибридного аккумулятора (тяговой батареи)

- Если во время движения степень заряда гибридного аккумулятора (тяговой батареи) опускается ниже фиксированного значения, периодически подается звуковой сигнал. Если оставшийся заряд снизится еще больше, звуковой сигнал звучит непрерывно.
- Когда на многофункциональном дисплее отображается предупреждающее сообщение и подается звуковой сигнал, следуйте указаниям на экране по устранению неисправности.

◆ Индикатор гибридной системы

Индикация изменяется в соответствии с нажатием педали акселератора и показывает текущее состояние движения и состояние регенерации энергии.

Индикатор гибридной системы может отображаться на дополнительном экране главного дисплея (→стр. 131) и на ветровом стекле (при наличии такой индикации) (→стр. 164).

■ Чтение показаний индикатора

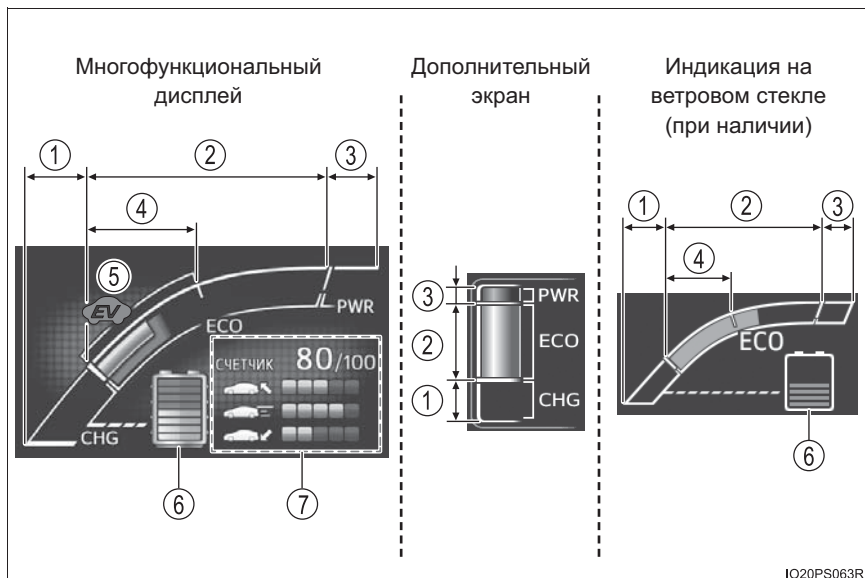

① Область зарядки

Показывает, что происходит накопление энергии за счет рекуперативной зарядки.

② Область экологичного движения

Показывает, что автомобиль движется в режиме экологичного движения.

③ Область повышенной мощности

Показывает, что автомобиль вышел из режима экологичного движения (при движении на полной мощности и т. д.)

④ Область режима гибридного экологичного движения*¹

Показывает, что мощность бензинового двигателя используется не очень часто.

Бензиновый двигатель автоматически останавливается и запускается в различных ситуациях.

⑤ Индикатор EV*2, 3

Индикатор EV загорается, когда автомобиль движется с использованием только электромотора (тягового мотора) или бензиновый двигатель остановлен.

⑥ Состояние гибридного аккумулятора (тяговой батареи)

→стр. 137

⑦ Счетчик экологичного движения

→стр. 140

- Удерживая индикатор в области экологичного движения, можно сделать движение более экологически благоприятным.
- Область зарядки показывает состояние рекуперации*4. Рекуперируемая энергия используется для зарядки гибридного аккумулятора (тяговой батареи).

*1: Не отображается на дополнительном экране.

*2: Не отображается на дополнительном экране или на ветровом стекле.

*3: Функцию индикатора EV можно отключить в параметрах “Настр. прибор”. (→стр. 160)

*4: При использовании в данном руководстве термин “рекуперация” означает преобразование энергии, выработанной при движении автомобиля, в электрическую энергию.

■ “Упр. ЭКО-акселер.”

В области экологичного движения отображается синяя зона, которая может использоваться как рекомендуемый диапазон использования педали акселератора в соответствии с такими условиями, как начало движения и движение с постоянной скоростью.

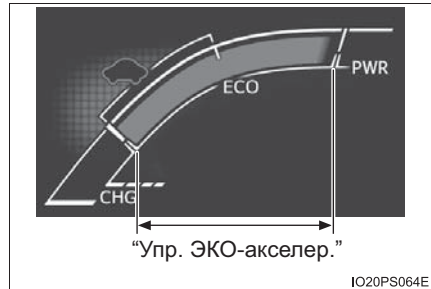

Индикация “Упр. ЭКО-акселер.” изменяется в зависимости от состояния движения (например, начало движения или движение с постоянной скоростью).

Проще всего обеспечить экологичную манеру вождения, нажимая педаль акселератора во время движения таким образом, чтобы оставаться в диапазоне “Упр. ЭКО-акселер.”. (→стр. 246)

Функцию “Упр. ЭКО-акселер.” можно отключить в параметрах “Настр. прибор”. (→стр. 160)

■ Счетчик экологичного движения

Состояние движения для указанных ниже 3 ситуаций оценивается по 5-бальной шкале: плавный разгон в начале движения (“Эко-старт”), движение без резких ускорений (“Эко при движ.”) и плавная остановка (“Эко-стоп”). Каждый раз при остановке автомобиля отображается результат относительно идеальных 100 баллов.

- ① Результат оценки
- ② Состояние “Эко-старт”
- ③ Состояние “Эко при движ.”
- ④ Состояние “Эко-стоп”



Чтение показаний полосок индикатора:

Оценка	Низкая*	Высокая
Полоски индикатора		

*: Для пунктов, не имеющих текущей оценки, индикатор показывает 0.

- Оценка экологичного движения сбрасывается каждый раз при начале движения автомобиля, чтобы начать новую оценку.
- Когда рычаг управления трансмиссией находится в положении Р, отображается только увеличенная область оценки экологичности движения. При выводе рычага управления трансмиссией из положения Р восстанавливается нормальная индикация.
- После остановки гибридной системы отображается общая текущая оценка и совет по повышению оценки. (→стр. 113)

■ Условия остановки работы каждой из функций

- Индикатор гибридной системы перестает работать в следующих ситуациях.
 - Не горит индикатор “READY”.
 - Рычаг управления трансмиссией не находится в положении D или B.
- Оценка экологичности движения и “Упр. ЭКО-акселер.” перестают работать в следующих ситуациях.
 - Не работает индикатор гибридной системы.
 - Используется круиз-контроль (при наличии) или динамический радарный круиз-контроль (при наличии).
 - Используется система ограничения скорости (при наличии), и скорость автомобиля приблизительно равна или выше ограничения скорости.

■ Счетчик экологичного движения

- После начала движения счетчик экологичного движения не начинает работу, пока скорость автомобиля не превысит приблизительно 20 км/ч.
- Помимо состояния движения автомобиля, счетчик экологичного движения оценивает состояние использования системы кондиционирования воздуха (→стр. 154). Оценка, отображается при остановке гибридной системы, представляет собой общий результат состояния движения после запуска гибридной системы и состояния использования системы кондиционирования воздуха.

◆ “Расход топлива”

Изменения среднего расхода топлива после запуска гибридной системы можно проверять с шагом 5 минут либо 1 км*¹ или 1 миля*² пробега. Кроме того, можно проверять журнал среднего расхода топлива за каждый месяц, переключившись на экран “Ежемес”.

*1: Если заданная скорость отображается в “км/ч”

*2: Если заданная скорость отображается в “МРН” (при наличии)

■ Чтение показаний экрана

В качестве примера показан экран “5 мин”. Однако базовый способ чтения одинаков для всех экранов журнала расхода топлива.

- ① Текущий средний расход топлива (желтая индикация)*¹

При превышении числа записей (каждые 5 мин, каждый 1 км*² или 1 миля*³ и т.д.) текущий отображаемый журнал смещается влево, при этом самая старая запись удаляется.

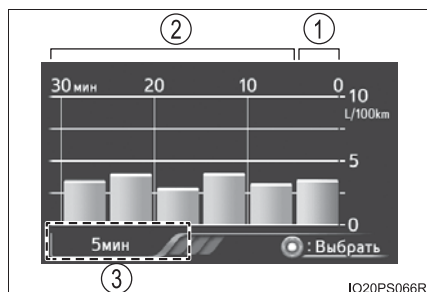

- ② Запись среднего расхода топлива за прошлые периоды (зеленая индикация)
- ③ Индикация вкладки

Отображаются типы “Расход топлива”.

*1: В случае отображения “Ежемес” выводится средний расход топлива за текущий месяц.



*2: Если заданная скорость отображается в “км/ч”

*3: Если заданная скорость отображается в “МРН” (при наличии)

■ Типы записей “Расход топлива”



- ▶ Если заданная скорость отображается в “km/h”

Индикация вкладки	Записываемая информация	Записываемый диапазон
“5 мин”	Средний расход топлива за каждые 5 минут*1	Последние 30 минут
“1km”	Средний расход топлива за каждый 1 км*1	Последние 15 км пробега
“5km”	Средний расход топлива за каждые 5 км*1	Последние 30 км пробега
“Ежемес”	Средний расход топлива за текущий месяц*2, 3	Записи за последние 4 месяца и этот же месяц предыдущего года

- *1: Эта запись сбрасывается при каждой остановке гибридной системы.
- *2: Когда отображается вкладка “Ежемес”, для максимального значения графика можно задать один из 3 уровней (10 л/100 км, 6 л/100 км и 3 л/100 км) с помощью кнопки  или  переключателей управления приборами.
- *3: Запись “Ежемес” можно сбросить на экране параметров “Настр. приб”. (→стр. 160)

- Если заданная скорость отображается в “MPH” (при наличии)



Индикация вкладки	Записываемая информация	Записываемый диапазон
“5 мин”	Средний расход топлива за каждые 5 минут*1	Последние 30 минут
“1 miles”	Средний расход топлива за каждую милю*1	Последние 15 миль пробега
“5 miles”	Средний расход топлива за каждые 5 миль*1	Последние 30 миль пробега
“Ежемес”	Средний расход топлива за текущий месяц*2, 3	Записи за последние 4 месяца и этот же месяц предыдущего года

- *1: Эта запись сбрасывается при каждой остановке гибридной системы.
- *2: Когда отображается вкладка “Ежемес”, для максимального значения графика можно задать один из 3 уровней (150 миль на галлон, 100 миль на галлон и 50 миль на галлон) с помощью кнопки  или  переключателей управления приборами.
- *3: Запись “Ежемес” можно сбросить на экране параметров “Настр. прибор”. (→стр. 160)

■ Переключение экрана журнала расхода топлива

- 1 Когда отображается экран “Расход топлива”, нажмите .

Выбирается индикация вкладок, и можно изменять содержимое экрана.

- 2 Кнопкой  или  на переключателях управления приборами выберите содержание экрана.

Каждый раз при нажатии кнопки  дисплей изменяется в следующем порядке:

- Если заданная скорость отображается в “km/h”

“5 мин”, “1km”, “5km” и “Ежемес”*. При нажатии кнопки  переключение производится в обратном порядке.

- Если заданная скорость отображается в “MPH” (при наличии)

“5 мин”, “1 miles”, “5 miles” и “Ежемес”*. При нажатии кнопки  переключение производится в обратном порядке.

*: После пункта “Ежемес” производится возврат на вкладку “5 мин”.

■ Настройки календаря

→стр. 162

◆ “Информ. монитор”

Отображается такая информация, как время в пути и средняя скорость автомобиля, которые привязаны к текущей индикации пройденного расстояния. (→стр. 128)

① Текущее содержание экрана

Отображаемая информация показывает, на какой записи движения основано текущее отображаемое содержание.

② “Пройденное время”



③ “Средн. скорость”

④ “Коефф. EV”



Для отображаемого пройденного расстояния выводится расстояние, пройденное только на электрической тяге (в процентах).

При каждом нажатии кнопки  изменяется тип пройденного расстояния (→стр. 128) и, соответственно, содержимое “Информ. монитор”, как указано ниже.

Индикация пройденного расстояния	①	Содержание “Информ. монитор”
ODO	После сброса	Информация с момента последнего сброса*1
TRIP A	TRIP A	Информация на основе записи движения для маршрутного счетчика TRIP A*2
TRIP B	TRIP B	Информация на основе записи движения для маршрутного счетчика TRIP B*2
	После запуска	Информация с момента запуска гибридной системы*3
		
Пустой экран		

*1: При сбросе среднего расхода топлива (→стр. 129) индикация “Информ. монитор” также сбрасывается.

*2: При сбросе маршрутного счетчика (→стр. 129) индикация “Информ. монитор” также сбрасывается.

*3: Этот пункт сбрасывается при каждом запуске гибридной системы.

◆ “Экономия (эколог.)” (при наличии)

Информация для пунктов “Цена бенз.”*¹ и “Сравн.расх.” регистрируется в параметрах “Настр. прибор” (→стр. 160) и позволяет отображать 2 типа информации, связанных с расходом топлива.

▶ “ЭКОНОМИЯ”

Если введена информация об автомобиле, используемом для сравнения расхода топлива (“Сравн.расх.”), когда расход топлива для этого автомобиля в соответствии с пробегом по маршрутному счетчику*² больше, чем для сравниваемого автомобиля, отображается оценка*³ суммы экономии на топливе.

▶ “ЗАТРАТЫ”

Если информация об автомобиле, используемом для сравнения расхода топлива (“Сравн.расх.”), не введена, оценка*³ суммы экономии на топливе отображается в соответствии с пробегом по маршрутному счетчику.*²

*¹: Для отображения записей “ЭКОНОМИЯ” и “ЗАТРАТЫ” требуется информация “Цена бенз.”.

*²: Индикацию можно переключать с журнала пробега на журнал за месяц. (→стр. 148)

*³: Отображаемое значение является ориентировочным и может отличаться от фактического значения.

■ Чтение показаний индикатора

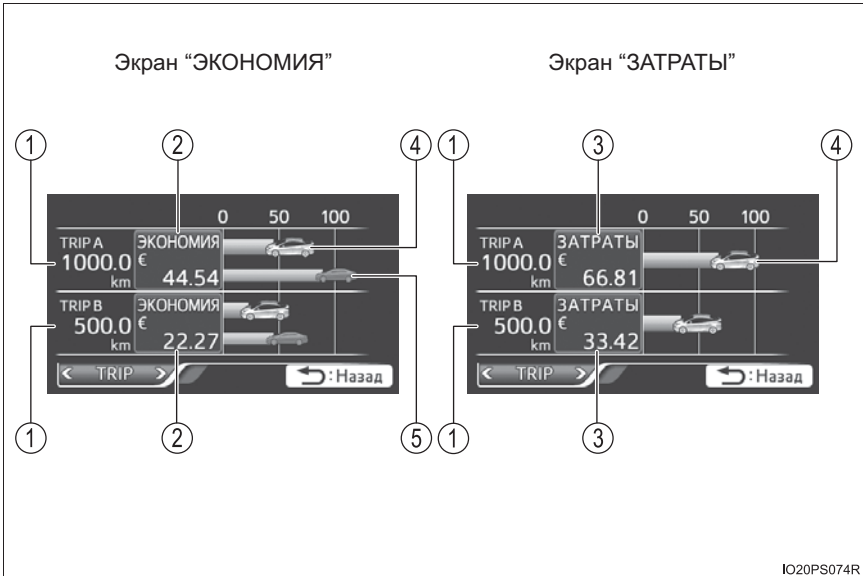



Отображаемые единицы измерения зависят от региона использования автомобиля.

- ① Расстояние, пройденное по маршрутному счетчику*
- ② Оценка экономии на расходе топлива для отображаемого пройденного расстояния*
- ③ Оценка затрат на топливо для текущего отображаемого расстояния*
- ④ Оценка затрат на топливо для отображаемого в текущий момент расстояния (Ваш автомобиль)*
- ⑤ Оценка затрат на топливо для отображаемого в текущий момент расстояния (автомобиль для сравнения)*

*: При сбросе маршрутного счетчика (→стр. 129) индикация "Экономия (эколог.)" также сбрасывается.

■ Проверка ежемесячной записи

Индикацию можно переключать в режим “TRIP” или “Ежемес”, нажав кнопку  при выбранной вкладке, затем нажимая кнопку  или  переключателей управления приборами.

С помощью экрана “Ежемес” можно проверять ежемесячные записи для параметров “ЭКОНОМИЯ” и “ЗАТРАТЫ”.

Записи за последние 5 месяцев можно отображать, нажимая кнопку  переключателей управления приборами при выбранной индикации вкладки “Ежемес”.

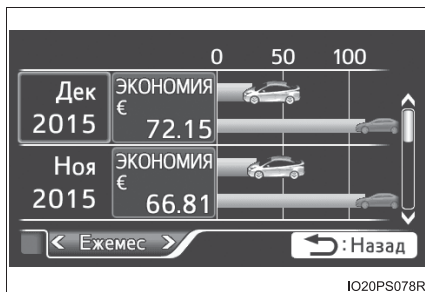

Чтобы сбросить содержимое записей “Ежемес”, выполните “Сброс журн.” в параметрах “Настр. приб” (→стр. 160).

◆ “Исп. экол. режима”

Журнал пройденного расстояния и среднего расхода топлива можно отображать в виде таблицы по дням (“Ежедн.”) или месяцам (“Ежемес”).

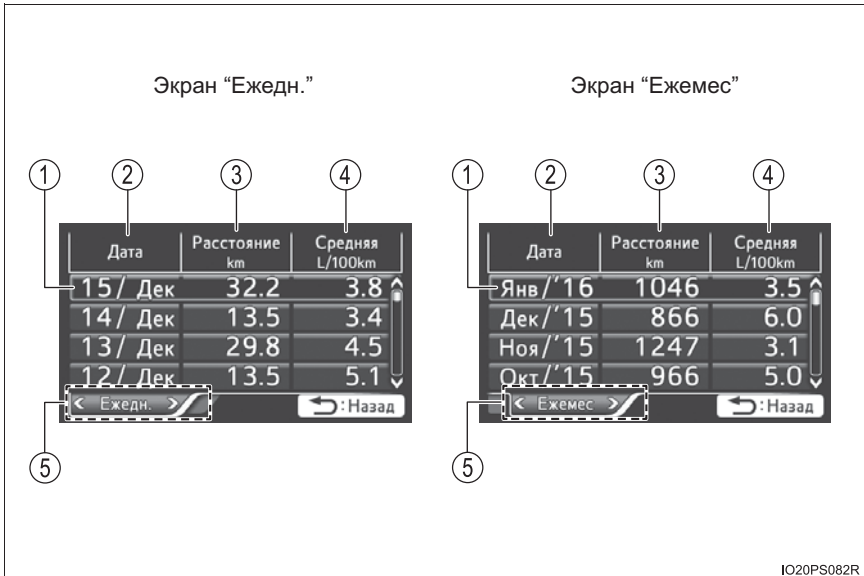

■ Чтение показаний индикатора



- ① Запись дня/месяца
- ② Дата/месяц сохраненной информации
- ③ Общий пробег за день/месяц
- ④ Средний расход топлива за день/месяц
- ⑤ Индикация вкладки

Индикацию можно переключать в режим “Ежедн.” или “Ежемес”, нажав кнопку для ввода условия выбора, затем нажимая кнопку или переключателей управления приборами.

■ Проверка журнала

Когда выбран каждый из экранов, с помощью кнопки  или  на переключателях управления приборами можно выводить на экран прошлые записи из указанных ниже диапазонов.

Отображаемый экран	Отображаемая информация	Сохраненная информация
“Ежедн.”	4 отчета	До 32 отчетов (8 экранов)
“Ежемес”		До 24 отчетов (6 экранов)

- При превышении указанного выше количества записей самая старая информация удаляется.
- Чтобы очистить журнал, выполните “Сброс журн.” в параметрах “Настр. приб” (→стр. 160). (Информацию “Ежедн.” и “Ежемес” можно сбрасывать независимо.)

■ Настройки календаря





→стр. 162



Индикация аудиосистемы

Отображается информация о выбранном на данный момент источнике аудио.

Приведенная иллюстрация является только примером и может отличаться от фактического экрана.

Для переключения источника аудио нажмите  для вызова экрана выбора источника аудио, кнопкой  или  переключателей управления приборами выберите требуемый источник звука, затем нажмите .

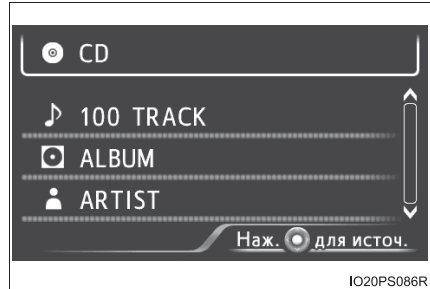

Для прекращения выбора источника аудио нажмите  на экране выбора источника аудио.





Экран настроек системы кондиционирования воздуха

На этом экране можно проверить состояние системы кондиционирования воздуха и изменить настройки системы кондиционирования воздуха при помощи переключателей управления приборами.

На экране настроек системы кондиционирования воздуха кнопками  или  на переключателях управления приборами изменяйте содержимое экрана.

Подробнее о функциях системы кондиционирования воздуха см. на стр. 484.

■ Индикация на экране и пункты настройки, которые можно изменять







Пункт		Настройки		
①	Счетчик экологического движения (оценка для системы кондиционирования воздуха)	→стр. 154		
②	Настройка температуры	Изменяется в соответствии с нажимаемыми переключателями управления приборами*1		
③	Режимы подачи наружного воздуха и рециркуляции воздуха в салоне	 (Режим подачи наружного воздуха)	 (Режим рециркуляции воздуха)	
④	Скорость вращения вентилятора	От 1 до 7		
⑤	“НАСТРОЙКИ КЛИМАТ-К.”	“Станд.”	“ЕСО”	“БЫСТР.”
⑥	Режим S-FLOW	“Вкл (Приор. вод.)”*2	“Вкл (Пер.сиденье)”*2	“Выкл (Все сиденья)”

*1: Отображается “LO”, если температура настраивается на нижнее значение, и “HI”, если температура настраивается на верхнее значение.

*2: Доступные режимы различаются в зависимости от наличия пассажира.
(→стр. 486)

■ Настройка параметров

- Нажмите  для отображения курсора.
- Кнопкой  или  на переключателях управления приборами выберите требуемый задаваемый элемент.
- Кнопкой  или  на переключателях управления приборами выберите устанавливаемый элемент или значение.

■ Счетчик экологичного движения (оценка для системы кондиционирования воздуха)

Текущее состояние использования системы кондиционирования воздуха оценивается по 5-бальной шкале экологичности.

Оценка изменяется в зависимости от состояния использования системы кондиционирования воздуха. При выключении переключателя POWER отображается общая текущая оценка движения*¹ и рекомендация*² по использованию системы кондиционирования воздуха. (→стр. 113)

① Низкая оценка*³

② Высокая оценка

Для получения высокой оценки избегайте излишнего использования системы кондиционирования воздуха, используйте ее с настройками, соответствующими температуре наружного воздуха и количеству пассажиров, а также с соответствующим режимом S-FLOW (→) и "НАСТРОЙКИ КЛИМАТ-К".

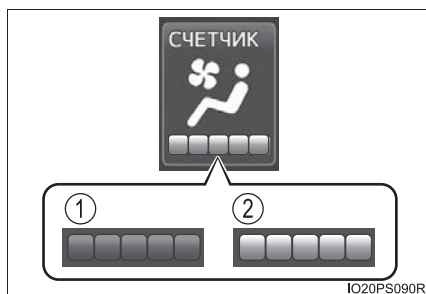

*1: Оценка экологичности (оценка A/C) не вычисляется приблизительно в течение 1 минуты после перевода переключателя POWER в режим ON.

*2: В некоторых ситуациях эта рекомендация может не отображаться.



*3: Для пунктов, не имеющих экологической оценки (оценка A/C), выводится значение 0.

■ Использование переключателей на панели управления системой кондиционирования воздуха

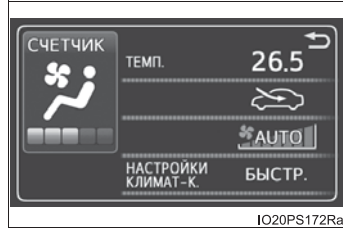
- Если при использовании переключателей управления системой кондиционирования воздуха на многофункциональном дисплее отображается любой другой экран, кроме экрана настроек системы кондиционирования воздуха, выводится всплывающий экран настроек этой системы. Однако этот всплывающий экран не позволяет изменять настройки системы кондиционирования воздуха.



- Всплывающий экран, отображаемый при изменении настроек системы кондиционирования воздуха при помощи переключателей системы кондиционирования воздуха, можно отключить в параметрах “Настр. приб”. (→стр. 160)
- ## ■ Счетчик экологичного движения (оценка для системы кондиционирования воздуха)

- В оценке учитывается настройка указанных ниже функций системы кондиционирования воздуха.
 - Настройка температуры
 - Настройка скорости вращения вентилятора
 - Режимы подачи наружного воздуха и рециркуляции воздуха в салоне
 - Кнопка “A/C”
 - Режим S-FLOW
 - “НАСТРОЙКИ КЛИМАТ-К.”
- Оценка экологичности (оценка A/C) вычисляется в соответствии с температурой наружного воздуха и температурой в салоне автомобиля. Поэтому даже если для системы кондиционирования воздуха всегда используются одинаковые настройки, оценка будет изменяться в зависимости от сезона и погоды.
- Если система кондиционирования воздуха не используется или установлен режим подачи воздуха   или , оценка экологичности (оценка A/C) не вычисляется. (Поскольку система кондиционирования воздуха не оценивается, состояние ее использования не отражается в общем результате оценки экологичности.)
- Функция оценки экологичности (оценка A/C) помогает выбрать настройку системы кондиционирования воздуха, снижающую расход топлива; эта функция не обеспечивает одновременно комфорт и низкий расход топлива.



Информация систем помощи при вождении

Отображается состояние работы систем помощи при вождении, таких как LDA (система предупреждения о выходе за пределы полосы с подруливанием) (при наличии) и динамический радарный круиз-контроль (при наличии), а также предупреждения.

Подробнее о функциях помощи при вождении см. на странице с описанием соответствующей функции.

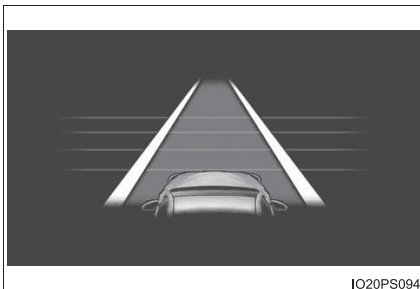



IO20PS094



Отображение предупреждений

Можно проверить предупреждения, которые отображались с момента установки переключателя POWER в режим ON.

Если отображалось несколько предупреждений, их можно переключать с помощью кнопки  или  на переключателях управления приборами.

Сброшенные предупреждения и некоторые из предупреждений не отображаются. Кроме того, при отсутствии предупреждений, которые можно проверить, на дисплее указывается, что сообщения отсутствуют.



IO20PS158R



Отображение настроек

Рабочие параметры систем помощи при вождении и параметры отображения на комбинированном приборе можно изменять.

Такие системы помощи при вождении, как система PCS (Pre-Crash Safety system, система предаварийной безопасности) (при наличии) и монитор слепых зон (при наличии), можно включать и выключать простым нажатием кнопки . Следите, чтобы случайно не отключить эти системы.

■ Процедура задания

- 1 На экране кнопкой или на переключателе управления приборами выберите пункт, который требуется изменить, и нажмите .

Если на экране настройки функция включается или выключается либо изменяется ее чувствительность, настройка изменяется при каждом нажатии кнопки .

Для функций с возможностью выбора параметров отображается экран настройки.



- 2 Когда отображается экран настройки, выберите настройку или требуемое значение (время и т.п.) с помощью переключателей управления приборами.*1, 2

В случае выбираемых параметров или значений настройки выберите требуемую настройку или значение, затем нажмите .

Для остановки выбора нажмите кнопку .



При отображении экрана проверки настройки выберите продолжение или отмену и нажмите .









*1: В зависимости от пунктов после выбора пункта может отобразиться следующий экран настройки.

*2: Для элементов, которые задают уровень настройки или время, после задания элемента экран настройки отображается, пока не будет нажата кнопка .

■ Таблица настроек

Пункт	Настройки	Результат настройки
 *1	“Вкл”	Включение и выключение функции подруливания системы LDA. (→стр. 345)
	“Выкл”	
 *1	“Высок.”	Переключение чувствительности системы LDA к отклонению от полосы движения. (→стр. 345)
	“Станд.”	
 *1	“Вкл”	Включение и выключение системы PCS (Pre-Crash Safety system, система предаварийной безопасности). (→стр. 324)
	“Выкл”	
 *1	Большое	Переключение времени подачи предупреждения системой PCS (Pre-Crash Safety system, система предаварийной безопасности). (→стр. 324)
	Среднее	
	Малое	
 *1	“Вкл”	Включение и выключение датчиков системы помощи при парковке Toyota. (→стр. 405)
	“Выкл”	
 *1	“Вкл”	Включение и выключение системы Intelligent Clearance Sonar. (→стр. 419)
	“Выкл”	
 *1	“Вкл”	Включение и выключение монитора слепых зон. (→стр. 391)
	“Выкл”	
 *1	“Вкл”	Включение и выключение в системе LDA функции предупреждения о раскачивании автомобиля. (→стр. 345)
	“Выкл”	
 *1	“Высок.”	Переключение чувствительности системы LDA для предупреждения о раскачивании автомобиля. (→стр. 345)
	“Станд.”	
	“Низ”	
 *1	Высота	Изменение положения и яркости индикации на ветровом стекле. (→стр. 166)
	Яркость	
 *1	“Вкл”	Включение и выключение системы RSA (Road Sign Assist, система информирования о дорожных знаках). (→стр. 347)
	“Выкл”	

Пункт	Настройки	Результат настройки
 *1	“km/h” (км/ч)	Переключение единиц измерения скорости для отображения на экране.
	“MPH”	
 *2	Яркость подсветки приборов	Изменение яркости подсветки комбинации приборов. (→стр. 110)
	Установка часов	Установка часов. (→стр. 114)
		
	Параметры меню “Настр. приб”: →стр. 160	
	Параметры меню “Индивид. настройка автомоб.”: →стр. 717	

*1: При наличии

*2: Только автомобили с правым рулем

■ Параметры меню “Настр. приб” ()

Пункт	Настройки	Результат настройки	
“Вид экрана”*1	“Простой”	Переключение режима отображения главного дисплея. (→стр. 130)	
	“Разделение”		
“ВЫКЛЮЧИТЬ ЭКРАН”*2	“Да”	Выключение многофункционального дисплея.	
	“Нет”		
“Индикатор сист. HV” (→стр. 138)	“Упр. ЭКО-акселер.”	“Вкл”	Включение и выключение функции “Упр. ЭКО-акселер.”.
		“Выкл”	
	“Индикатор EV Вкл/Выкл”	“Вкл”	Включение и выключение светового индикатора EV.
		“Выкл”	
“Вспл. экран”	“Освещ. пан.”*3	“Вкл”	Включение и выключение отображения выбранного элемента на многофункциональном дисплее.
		“Выкл”	
	“Цена бенз.”*1	“Вкл”	
		“Выкл”	
	“Настройки климата”	“Вкл”	
		“Выкл”	
	“Круиз-конт.”	“Вкл”	
		“Выкл”	
	“Настр. HUD”*1	“Вкл”	
		“Выкл”	
	“Режим движ.”	“Вкл”	
		“Выкл”	
“Язык”*4	“English” (английский)	Переключение языка, отображаемого на экране.	
	“Français” (французский)		
	“Español” (испанский)		
	“Deutsch” (немецкий)		
	“Italiano” (итальянский)		
	“русский” (русский)		
	“Türkçe” (турецкий)		

Пункт	Настройки	Результат настройки	
“КАЛЕНДАРЬ”	День/Месяц/Год	Изменение даты, используемой для записи данных расхода топлива.	
“Экономия (эколог.)” ^{*1} (→стр. 146)	“Цена бенз.”	Регистрация данных, используемых для расчета и записи данных функции “Экономия (эколог.)”.	
	“Сравн.расх.”		
“Сброс журн.”	“Ежемес.расх”	“Да”	Удаление данных функции “Расход топлива (Ежемес)”. (→стр. 142)
		“Нет”	
	“Эколог. (Ежемес)” ^{*1}	“Да”	Удаление данных функции “Эколог. (Ежемес)”. (→стр. 146)
		“Нет”	
	“Эко-ежедн.”	“Да”	Удаление данных функции “Эко-ежедн.”. (→стр. 149)
		“Нет”	
	“Эко-ежемес.”	“Да”	Удаление данных функции “Эко-ежемес.”. (→стр. 149)
		“Нет”	
“Инициализ-я”	“Да”	Восстановление исходных значений настроек комбинации приборов.	
	“Нет”		

*1: При наличии

*2: Если этот экран выключается, при нажатии  снова открывается экран настройки.

*3: Только автомобили с левым рулем

*4: Список доступных отображаемых языков зависит от региона продажи.

■ Настраиваемые параметры

- Настраиваемые параметры пунктов “Настр. приб” и “Индивид. настройка автоб.” недоступны во время движения и не могут быть изменены. Кроме того, экраны настройки временно отменяются в указанных ниже ситуациях.
 - Отображается предупреждение.
 - Автомобиль начинает движение.
- Настройки функций, отсутствующих на автомобиле, не отображаются.
- Если функция выключена, относящиеся к ней настройки недоступны для выбора.

■ Настройки календаря

- Настройки календаря связаны с записанными данными функций “Расход топлива (Ежемес)” (→стр. 142) и “Исп. экол. режима” (→стр. 149). При изменении даты календаря каждая запись обрабатывается указанным ниже образом:

Изменение даты	Запись функции “Расход топлива (Ежемес)”	Запись функции “Исп. экол. режима”
Дата изменена на дату в будущем	Не очищается*	Не очищается*
Дата изменена на дату перед последним месяцем	Очищается	Все очищается
Дата изменена на более раннюю дату в пределах текущего месяца	Не очищается	Очищаются только данные “Ежедн.”

*: Для незаписанной информации месяца или даты устанавливаются значения “0” или “0.0”.

- Когда записанное содержимое записи функции “Расход топлива (Ежемес)” изменяется в связи с изменением настроек календаря, информация “Ежемес” в записи функции “Экономия (эколог.)” (→стр. 146) также изменяется (при наличии).

**ПРЕДУПРЕЖДЕНИЕ****■ Меры предосторожности при настройке дисплея**

Поскольку при настройке дисплея гибридная система должна работать, автомобиль необходимо припарковать в месте с нормальной вентиляцией. В замкнутом пространстве, например в гараже, выхлопные газы, включая опасный угарный газ (СО), могут накапливаться и проникать в салон автомобиля. Это может привести к смерти или серьезному ущербу здоровью.

**ВНИМАНИЕ!****■ Во время настройки дисплея**

Во избежание разряда 12-вольтовой аккумуляторной батареи при выполнении персональной настройки гибридная система автомобиля должна работать.

Индикация на ветровом стекле*

На ветровом стекле перед водителем могут отображаться текущая скорость движения автомобиля и индикатор гибридной системы. Кроме того, могут отображаться различные данные, помогающие водителю в управлении автомобилем.

Переключатели операций и отображаемая информация

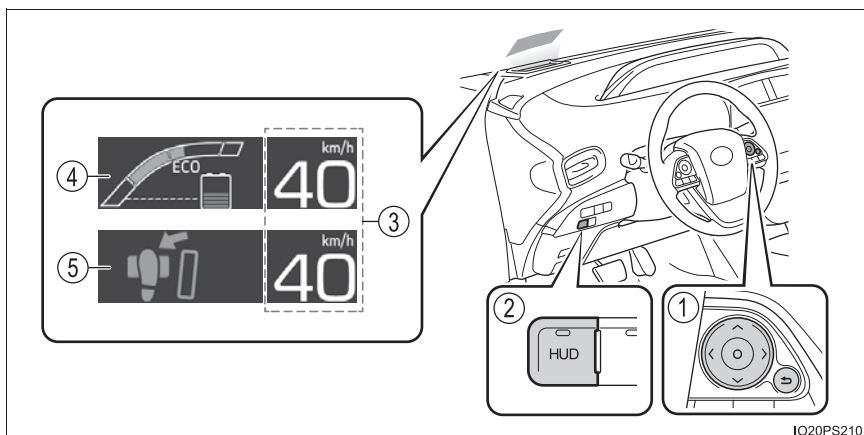

Отображаемые единицы измерения зависят от региона использования автомобиля.

① Переключатели управления приборами

Эти переключатели используются для настройки расположения и яркости отображения на ветровом стекле. (→стр. 166)

② Переключатель “HUD” (Head-up display, индикация на ветровом стекле) (→стр. 165)

③ Отображение скорости движения автомобиля

Автомобили с правым рулем:

на экране скорости автомобиля отображается единица измерения скорости.

④ Индикатор гибридной системы (→стр. 138)

⑤ Вставка (→стр. 167)

На вставке отображается информация от каждой системы помощи при вождении в соответствии с условиями движения.

*: При наличии

Переключатель “HUD” (Head-up display, индикация на ветровом стекле)

Переключатель “HUD” можно использовать для включения и отключения индикации на ветровом стекле или для переключения отображаемой информации.

■ Когда индикация на ветровом стекле отключена

Нажатие переключателя “HUD” приводит к включению индикации на ветровом стекле.

Загорается индикатор на переключателе “HUD”.

На многофункциональном дисплее автоматически отображается экран настройки расположения и яркости индикации на ветровом стекле. (→стр. 166)

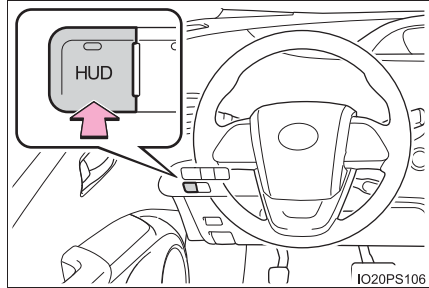

■ Когда индикация на ветровом стекле включена

Отображаемые данные можно переключать, нажимая переключатель “HUD”.

- ① Отображение скорости движения автомобиля
- ② Отображение скорости движения автомобиля и индикатор гибридной системы*
- ③ Отображение выключено (индикация на ветровом стекле отключена)

Подробнее об индикаторе гибридной системы см. стр. 138.

Индикатор на переключателе “HUD” гаснет.

*: Когда отображается вставка каждой из систем помощи при вождении, индикатор гибридной системы временно гаснет.

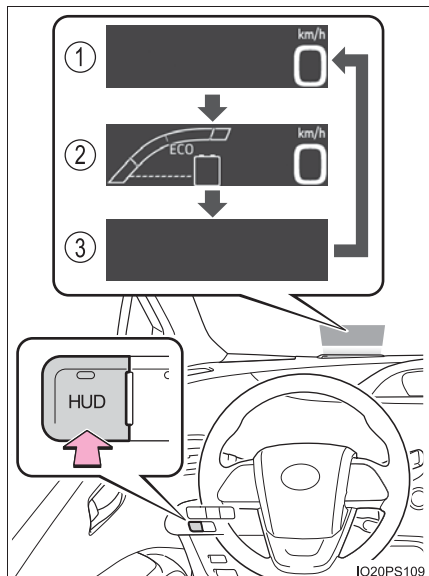

Настройка расположения и яркости индикации на ветровом стекле

Для улучшения видимости индикации на ветровом стекле можно настроить ее расположение и яркость.

- 1 Отображение экрана настройки на многофункциональном дисплее.

Когда индикация на ветровом стекле включена:



Выберите **HUD** на экране  многофункционального дисплея и затем нажмите . (→стр. 157)



Когда индикация на ветровом стекле отключена:

При нажатии переключателя “HUD” автоматически отображается экран настройки расположения и яркости индикации на ветровом стекле.*1

Если операция настройки не выполняется в течение приблизительно 6 секунд*2, производится возврат на предыдущий экран многофункционального дисплея.

- 2 Настройка расположения и яркости индикации на ветровом стекле при помощи переключателей управления приборами.

При нажатии переключателей  или  изменяется расположение индикации на ветровом стекле.

При нажатии переключателей  или  изменяется яркость индикации на ветровом стекле.

При нажатии переключателя  производится возврат на предыдущий экран многофункционального дисплея.

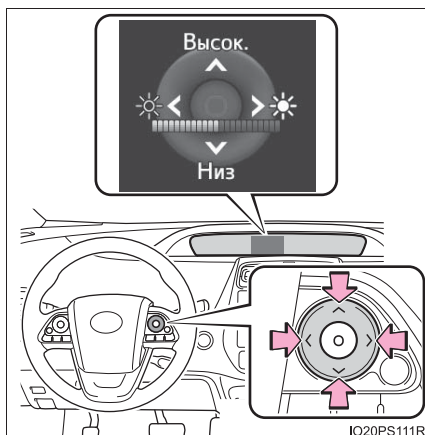

*1: Эта функция может быть отключена. (→стр. 160)

*2: Экран настройки может внезапно выключиться, если на дисплее отображается предупреждающее сообщение.

Вставка**■ Вставки с информацией систем помощи при вождении**

Вставки связаны с операциями следующих систем и используются для отображения на ветровом стекле некоторых данных, отображаемых на многофункциональном дисплее.

Система	Отображаемая информация
PCS (Pre-Crash Safety system, система предаварийной безопасности)* (→стр. 319)	Предупреждение перед столкновением
LDA (система предупреждения о выходе за пределы полосы с рулевым управлением)* (→стр. 334)	Отображение работы функции предупреждения о выходе за пределы полосы
	Предупреждение о том, что руки убраны с рулевого колеса
	Предупреждение о раскачивании
Динамический радарный круиз-контроль в полном диапазоне скоростей* (→стр. 351)	Предупреждение о сближении
Динамический радарный круиз-контроль* (→стр. 366)	
RSA (Road Sign Assist, система информирования о дорожных знаках)* (→стр. 346)	Дорожные знаки, дополнительные знаки и т.п.
Intelligent Clearance Sonar* (→стр. 417)	Отображение операции (отображение символов)

*: При наличии

■ Вставка сводной контрольной лампы

Когда горит или мигает сводная контрольная лампа (→стр. 631), на ветровом стекле отображается вставка с данными для информирования водителя.

Когда сводная контрольная лампа горит или мигает, проверьте сообщение, отображаемое на многофункциональном дисплее, и выполните соответствующую процедуру устранения неисправностей. (→стр. 637)

Автомобили с правым рулем:

на экране скорости автомобиля отображается сводная контрольная лампа.

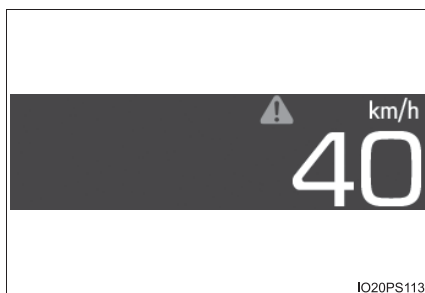

■ Включение/выключение индикации на ветровом стекле

Когда индикация на ветровом стекле выключена при помощи переключателя “HUD”, она не отображается, пока переключатель “HUD” не будет нажат еще раз для ее включения. (Индикация на ветровом стекле не связана с положением переключателя POWER.)

■ Яркость отображения

- Яркость индикации на ветровом стекле автоматически настраивается в соответствии с состоянием фар (включены/выключены) и яркостью окружающей области.
- Когда яркость индикации на ветровом стекле настроена на определенный уровень, при остановке автомобиля яркость автоматически уменьшается. После начала движения автомобиля и достижения им скорости, составляющей 5 км/ч или больше, автоматически возвращается предыдущее значение яркости.

■ Отображение скорости движения автомобиля

В условиях крайне низких температур показание спидометра и значение скорости движения автомобиля на ветровом стекле могут немного различаться.

■ Индикация на ветровом стекле

Через солнечные очки, особенно поляризованные, индикация на ветровом стекле может выглядеть темной и плохо различимой.

■ При отключении 12-вольтовой аккумуляторной батареи

Параметры персональной настройки индикации на ветровом стекле будут сброшены.



ПРЕДУПРЕЖДЕНИЕ

■ Перед использованием индикации на ветровом стекле

- Убедитесь в том, что расположение и яркость изображения на ветровом стекле не мешают безопасному вождению. При неправильной настройке расположения или яркости изображение может перекрывать обзор водителю, что может привести к аварии и, как следствие, к смертельному исходу или тяжелой травме.
- Во время вождения автомобиля не смотрите на индикацию на ветровом стекле в течение продолжительного времени, так как Вы можете не заметить пешеходов, предметы на дороге и т.п., находящиеся перед Вашим автомобилем.

 **ВНИМАНИЕ!****■ Во избежание повреждения компонентов**

- Не располагайте напитки рядом с проектором индикации на ветровое стекло. При попадании на проектор жидкости возможно возникновение электрических неполадок.
- Не ставьте ничего на проектор индикации на ветровое стекло и не наклеивайте на него наклейки.
Это может привести к помехам индикации.
- Не прикасайтесь к внутренним частям проектора индикации на ветровое стекло и не вставляйте внутрь острые предметы.
Это может привести к механическим повреждениям.

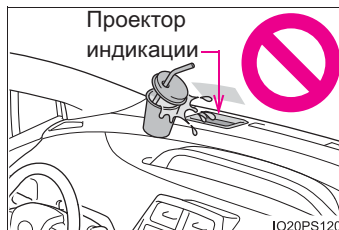

Контроль расхода энергии/экран расходомера

Состояние автомобиля отображается на многофункциональном дисплее и экране аудиосистемы.

◆ Многофункциональный дисплей

→стр. 133

◆ Экран аудиосистемы

Вызовите экран контроля расхода энергии, информации о поездке или данных о предыдущих периодах.

▶ Тип А



- 1 Нажмите кнопку “CAR”.
- 2 Выберите “Контроль расх. Энергии”, “Информация о поездке” или “Последняя запись”.



▶ Тип В

- 1 Нажмите кнопку “APPS”.
- 2 Выберите “Есо”.

Контроль расхода энергии

► Тип А

Экран аудиосистемы	
Если автомобиль приводится в движение электромотором (тяговым мотором)	 The screenshot shows a 3D model of a car chassis. On the left side, there is a vertical menu with four icons: a checkered flag, a battery, a car with a lightning bolt, and a car with a lightning bolt and a battery. The car with a lightning bolt icon is highlighted with a white border. Below the icons is a back arrow icon and the text "Контроль расх. энергии".
Если автомобиль приводится в движение и бензиновым двигателем, и электромотором (тяговым мотором)	 The screenshot is identical to the one above, but the battery icon in the vertical menu is highlighted with a white border.
Если автомобиль приводится в движение бензиновым двигателем	 The screenshot is identical to the one above, but the car with a lightning bolt icon in the vertical menu is highlighted with a white border.

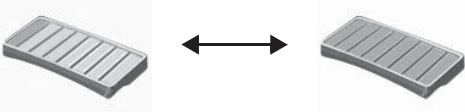

	Экран аудиосистемы
<p>Если в автомобиле происходит зарядка гибридного аккумулятора (тяговой батареи)</p>	 
<p>Если отсутствует поток энергии</p>	
<p>Состояние гибридного аккумулятора (тяговой батареи)</p>	<p>Низкий заряд Полный заряд</p> 

Эти иллюстрации представлены только в качестве примеров и могут несколько отличаться от реальных условий.

► Тип В

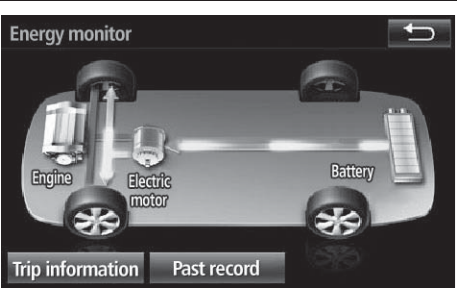
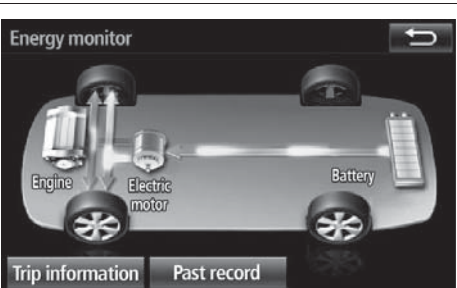
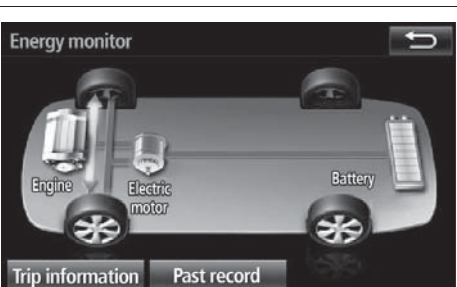
При отображении экрана “Trip information” или “Past record” выберите “Energy”.

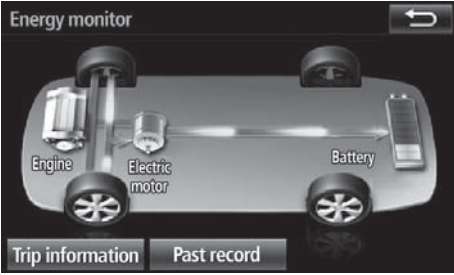
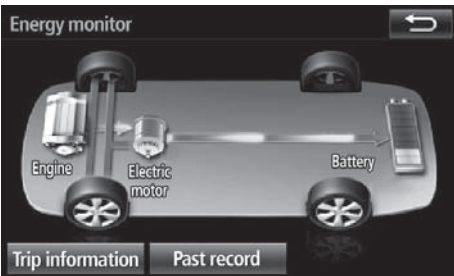
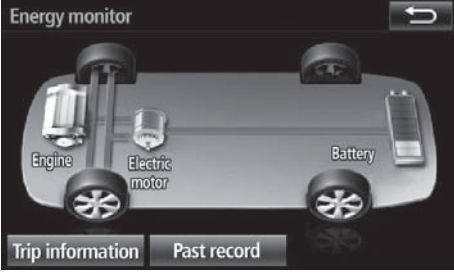
Экран аудиосистемы	
<p>Если автомобиль приводится в движение электромотором (тяговым мотором)</p>	 <p>The screenshot shows the 'Energy monitor' interface with a top-left back arrow. A top-down view of the car chassis is displayed. The 'Electric motor' is highlighted with a white glow. Labels 'Engine', 'Electric motor', and 'Battery' are visible. At the bottom, there are two buttons: 'Trip information' and 'Past record'.</p>
<p>Если автомобиль приводится в движение и бензиновым двигателем, и электромотором (тяговым мотором)</p>	 <p>The screenshot shows the 'Energy monitor' interface with a top-right back arrow. A top-down view of the car chassis is displayed. Both the 'Engine' and 'Electric motor' are highlighted with a white glow. Labels 'Engine', 'Electric motor', and 'Battery' are visible. At the bottom, there are two buttons: 'Trip information' and 'Past record'.</p>
<p>Если автомобиль приводится в движение бензиновым двигателем</p>	 <p>The screenshot shows the 'Energy monitor' interface with a top-right back arrow. A top-down view of the car chassis is displayed. The 'Engine' is highlighted with a white glow. Labels 'Engine', 'Electric motor', and 'Battery' are visible. At the bottom, there are two buttons: 'Trip information' and 'Past record'.</p>

Экран аудиосистемы	
<p>Если в автомобиле происходит зарядка гибридного аккумулятора (тяговой батареи)</p>	 
<p>Если отсутствует поток энергии</p>	
<p>Состояние гибридного аккумулятора (тяговой батареи)</p>	<p style="text-align: center;">Низкая Полный заряд</p> 

Эти иллюстрации представлены только в качестве примеров и могут несколько отличаться от реальных условий.

Расход топлива

■ Информация о поездке

▶ Тип А

- ① Средняя скорость автомобиля
- ② Запас хода
- ③ Предыдущее показание расхода топлива в минуту
- ④ Текущий расход топлива
- ⑤ Сброс данных о поездке
- ⑥ Прошедшее время
- ⑦ Рекуперация энергии за последние 15 минут
Один символ **E** обозначает 30 Вт·ч.
Выводится до 5 символов.
- ⑧ Появляется экран “Контроль расх. Энергии”
- ⑨ Появляется экран “Последняя запись”



IO20PS123RUb

► Тип В

Если экран “Trip information” не появляется, выберите “Trip information”.

- ① Сброс данных о поездке
- ② Предыдущее показание расхода топлива в минуту
- ③ Текущий расход топлива
- ④ Рекуперация энергии за последние 15 минут

Один символ **E** обозначает 30 Вт·ч.

Выводится до 5 символов.

- ⑤ Появляется экран “Energy monitor”
- ⑥ Появляется экран “Past record”
- ⑦ Запас хода
- ⑧ Прошедшее время
- ⑨ Средняя скорость автомобиля

Значения среднего расхода топлива за последние 15 минут разделяются цветом на предыдущие средние значения и средние значения, полученные с момента последней установки переключателя POWER в режим ON. Отображаемое значение среднего расхода топлива является ориентировочным.

Иллюстрации представлены только в качестве примеров и могут несколько отличаться от реальных условий.

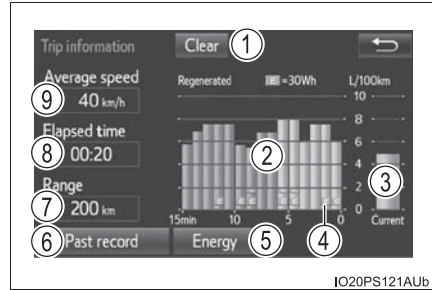

■ Данные о предыдущих периодах

► Тип А

- ① Минимальный зафиксированный расход топлива
- ② Предыдущее значение расхода топлива
- ③ Текущий расход топлива
- ④ Сброс данных о предыдущих периодах
- ⑤ Обновление данных о предыдущих периодах
- ⑥ Появляется экран “Контроль расх. Энергии”
- ⑦ Появляется экран “Информация о поездке”

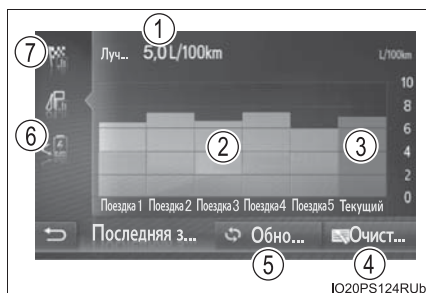

► Тип В

Если экран “Past record” не появляется, выберите “Past record”.

- ① Сброс данных о предыдущих периодах
- ② Минимальный зафиксированный расход топлива
- ③ Предыдущее значение расхода топлива
- ④ Текущий расход топлива
- ⑤ Обновление данных о предыдущих периодах
- ⑥ Появляется экран “Energy monitor”
- ⑦ Появляется экран “Trip information”

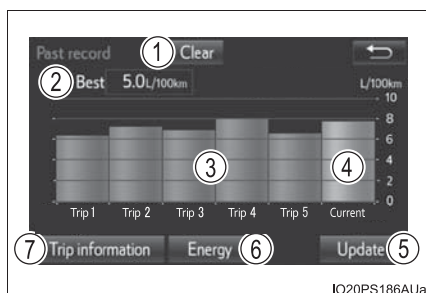

Эти иллюстрации представлены только в качестве примеров и могут несколько отличаться от реальных условий.

■ Сброс данных

- Выбор “Очистить” на экране “Информация о поездке” приведет к сбросу данных информации о поездке.
- Выбор “Очистить” на экране “Последняя запись” приведет к сбросу данных о расходе топлива в предыдущие периоды времени.

■ Обновление данных о предыдущих периодах

Выбор “Обновить” на экране “Последняя запись” приведет к обновлению данных о предыдущих периодах.

Кроме того, одновременно с этим будет выполнен сброс данных о среднем расходе топлива на многофункциональном дисплее.

■ Запас хода

Показывает расчетное максимальное расстояние, которое автомобиль может проехать на топливе, имеющемся в баке.

Это расстояние определяется на основании среднего расхода топлива. Поэтому фактическое расстояние, которое может проехать автомобиль, может отличаться от отображаемого на дисплее.

3-1. Информация о ключах	
Ключи	182
3-2. Открывание, закрывание и запирание дверей	
Боковые двери.....	187
Дверь багажного отделения	193
Интеллектуальная система входа и запуска	198
3-3. Регулировка сидений	
Передние сиденья.....	218
Задние сиденья	220
Подголовники.....	223
3-4. Регулировка рулевого колеса и зеркал	
Рулевое колесо	226
Внутреннее зеркало заднего вида.....	228
Наружные зеркала заднего вида.....	230
3-5. Открывание и закрывание окон и люка	
Окна с электроприводом стеклоподъемников	233
Люк	238

Ключи

Ключи

К автомобилю прилагаются перечисленные ниже ключи.

- ① Электронные ключи
 - Управление интеллектуальной системой входа и запуска (→стр. 198)
 - Выполнение функции беспроводного дистанционного управления
- ② Механические ключи
- ③ Бирка с номером ключа

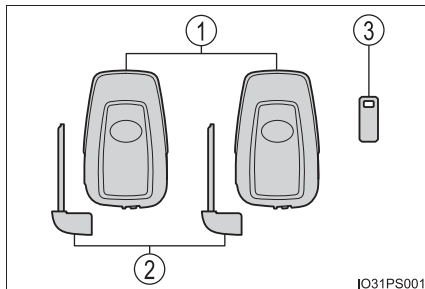

IO31PS001

Беспроводное дистанционное управление

- ① Запирание всех дверей (→стр. 188)
- ② Закрытие боковых окон и люка (при наличии)* (→стр. 188)
- ③ Отпирание всех дверей (→стр. 188)
- ④ Открытие боковых окон и люка (при наличии)* (→стр. 188)

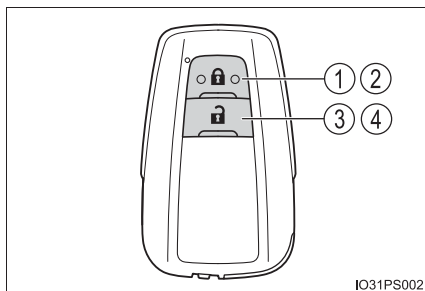

IO31PS002

*: Эти параметры должны настраиваться любым авторизованным дилером или в ремонтной мастерской Toyota либо в другой организации, имеющей соответствующее оснащение и квалификацию.

Использование механического ключа

Для извлечения механического ключа сдвиньте рычаг фиксатора и извлеките ключ.

Механический ключ можно вставить только в одной ориентации, так как канавки расположены только на одной стороне ключа. Если ключ не вставляется в цилиндр замка, переверните ключ и снова попробуйте вставить его.

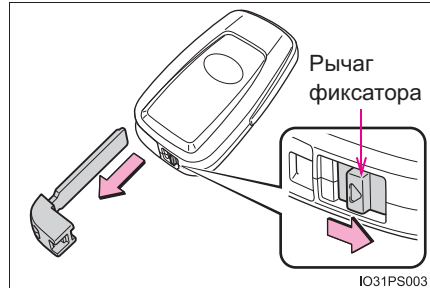

После использования механического ключа уберите его в электронный ключ. Носите механический ключ вместе с электронным. Если разряжен элемент питания электронного ключа или неправильно работает система входа, потребуются механический ключ. (→стр. 684)

■ Если утеряны механические ключи от автомобиля

Новые оригинальные механические ключи можно изготовить у авторизованного дилера или в ремонтной мастерской Toyota либо в другой организации, имеющей соответствующую квалификацию и оснащение – для этого потребуются запасной механический ключ и номер ключа, выбитый на бирке с номером ключа. Храните бирку в надежном месте, например в бумажнике, но не в автомобиле.

■ В салоне самолета

Находясь в салоне самолета, не нажимайте никакие кнопки на электронном ключе. Если электронные ключи находятся в сумке и т.п., убедитесь, что кнопки не могут оказаться случайно нажатыми. При нажатии кнопки электронный ключ излучает радиоволны, которые могут помешать работе систем самолета.

■ Разрядка элемента питания электронного ключа

- Стандартный срок службы элемента питания составляет 1–2 года.
- В случае снижения заряда элемента питания при остановке гибридной системы в салоне звучит тревожный сигнал и на многофункциональном дисплее отображается сообщение.
- Поскольку электронный ключ постоянно принимает радиоволны, элемент питания разряжается, даже если электронный ключ не используется. Ниже приведены признаки, указывающие на то, что элемент питания электронного ключа может быть разряжен. При необходимости замените элемент питания. (→стр. 602)

- Интеллектуальная система входа и запуска или функция беспроводного дистанционного управления не работает.
- Уменьшается поле обнаружения.
- Светодиодный индикатор на ключе не загорается.

Элемент питания можно заменить самостоятельно (→стр. 602). Однако, поскольку существует опасность повреждения электронного ключа, замену рекомендуется производить у любого авторизованного дилера или в ремонтной мастерской Toyota либо в другой организации, имеющей соответствующую квалификацию и оснащение.

- Во избежание ухудшения эффективности работы не оставляйте электронный ключ в радиусе 1 м от перечисленных ниже электронных устройств, генерирующих магнитное поле:
 - Телевизоры
 - Персональные компьютеры
 - Мобильные телефоны, беспроводные телефоны и устройства зарядки аккумуляторов
 - Настольные лампы
 - Индукционные плиты

■ **Если отображается сообщение о состоянии электронного ключа или режиме переключателя POWER**

Для предотвращения оставления электронного ключа в салоне автомобиля, покидания автомобиля без перевода переключателя POWER в положение выключения или забирания пассажирами ключа из автомобиля и т.п. на многофункциональном дисплее может отобразиться сообщение, напоминающее пользователю проверить состояние электронного ключа или режим переключателя POWER. В этих случаях немедленно следуйте инструкциям на экране.

■ **Если на многофункциональном дисплее отображается сообщение “Низкий заряд элемента питания ключа.”**

Низкий уровень заряда элемента питания электронного ключа. Замените элемент питания электронного ключа. (→стр. 602)

■ **Замена элемента питания электронного ключа**

→стр. 602

■ **Проверка количества зарегистрированных ключей**

Можно проверить количество ключей, уже зарегистрированных в автомобиле. Обратитесь к авторизованному дилеру или в ремонтную мастерскую Toyota либо в другую организацию, имеющую надлежащую квалификацию и оснащение.

■ **Если на многофункциональном дисплее отображается сообщение “Зарег.новый ключ Обрат. к дилеру”**

Это сообщение будет отображаться каждый раз, когда открывается дверь водителя при отпирании дверей снаружи приблизительно в течение 10 дней после регистрации нового электронного ключа.

Если отображается это сообщение, но у Вас нет зарегистрированного нового электронного ключа, обратитесь к любому авторизованному дилеру или в ремонтную мастерскую Toyota либо в другую организацию, имеющую соответствующую квалификацию и оснащение, чтобы они проверили, зарегистрирован ли неизвестный электронный ключ (кроме тех, которые есть у Вас).

■ **Если используется неправильный ключ**

Цилиндр замка свободно вращается для изоляции внутреннего механизма.

**ВНИМАНИЕ!****■ Во избежание повреждения ключа**

- Не допускайте падения ключей, не подвергайте их сильным ударам и не изгибайте их.
- Не подвергайте ключи длительному воздействию высоких температур.
- Не допускайте намокания ключей и не мойте их в ультразвуковой мойке и т.п.
- Не прикрепляйте ключи к металлическим или намагниченным предметам, а также не кладите ключи рядом с такими предметами.
- Не разбирайте ключи.
- Не наклеивайте наклейки и т.п. на поверхность электронного ключа.
- Не кладите ключи рядом с предметами, генерирующими магнитные поля (например, телевизорами, аудиосистемами и индукционными плитами), или медицинским электрическим оборудованием (например, оборудованием для низкочастотной терапии).
- Не кладите ключи рядом с медицинским электрическим оборудованием, таким как оборудование для низкочастотной терапии или оборудование для УВЧ-терапии, и не проходите медицинское обследование с ключами, находящимися вблизи Вашего тела.

■ Ношение электронного ключа с собой

Не подносите электронный ключ ближе чем на 10 см к включенным электроприборам. Радиоволны, излучаемые электроприборами, находящимися в радиусе 10 см от электронного ключа, могут вызвать помехи, что приведет к неправильной работе ключа.

■ В случае неисправности интеллектуальной системы входа и запуска либо других проблем, связанных с ключом

Произведите осмотр автомобиля и всех его электронных ключей у авторизованного дилера или в ремонтной мастерской Toyota, либо в другой организации, имеющей соответствующую квалификацию и оснащение.

■ В случае потери электронного ключа

При утере электронного ключа от автомобиля риск кражи автомобиля значительно возрастает. Немедленно обратитесь со всеми оставшимися электронными ключами, предоставленными Вам с автомобилем, к авторизованному дилеру или в ремонтную мастерскую Toyota, либо в другую организацию, имеющую соответствующую квалификацию и оснащение.

Боковые двери

Автомобиль можно отпереть и запереть с помощью функции входа, беспроводного дистанционного управления или переключателей запираения дверей.

Запираение и отпираение дверей снаружи

◆ Интеллектуальная система входа и запуска

Поднесите электронный ключ для включения этой функции.

- ① Для отпираения всех дверей прикоснитесь к ручке двери водителя или ручке двери переднего пассажира, оборудованной датчиком (при наличии).

Обязательно коснитесь датчика с обратной стороны ручки.

После запираения дверей их нельзя отпереть в течение 3 секунд.

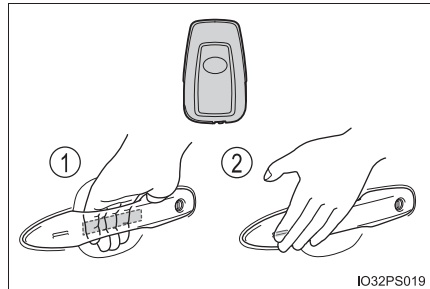

- ② Коснитесь датчика запираения (располагается на поверхности ручки передней двери) для запираения дверей.

Убедитесь в том, что дверь надежно заперта.

◆ Беспроводное дистанционное управление

① Запирание всех дверей

Убедитесь в том, что дверь надежно заперта.

Нажмите и удерживайте, чтобы закрыть боковые окна и люк (при наличии).*

② Отпирание всех дверей

Нажмите и удерживайте, чтобы открыть боковые окна и люк (при наличии).*

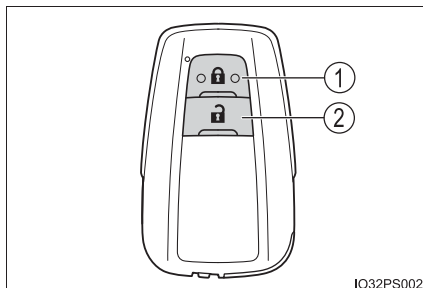

*: Эти параметры должны настраиваться любым авторизованным дилером или в ремонтной мастерской Toyota либо в другой организации, имеющей соответствующее оснащение и квалификацию.

■ Рабочие сигналы

Индикаторы аварийных сигналов мигают, указывая на то, что двери были заперты/отперты. (заперты: один раз; отперты: дважды).

■ Функция защиты

Если не открыть дверь в течение приблизительно 30 секунд после отпирания автомобиля, то функция защиты автоматически запирает автомобиль.

■ Когда дверь не может быть заперта даже прикосновением пальцем к датчику запираения, расположенному на поверхности ручки двери

Когда дверь не может быть заперта даже прикосновением пальцем к датчику запираения, расположенному на поверхности ручки двери, коснитесь датчика запираения ладонью.

Если на руках перчатки, снимите их.

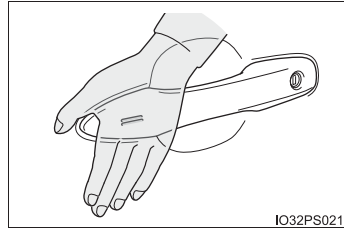

■ Сигнал незакрытой двери

Если дверь закрыта не полностью, то при попытке запереть ее в течение 5 секунд звучит непрерывный сигнал. Полностью закройте дверь, чтобы прервать звучание сигнала, и запирайте автомобиль еще раз.

■ Включение охранной системы (при наличии)

Запираение дверей приведет к включению охранной системы. (→стр. 100)

■ Если интеллектуальная система входа и запуска или функция беспроводного дистанционного управления работает неверно

- Используйте механический ключ для запираения и отпирания дверей. (→стр. 684)
- Замените элемент питания ключа новым, если его заряд исчерпан. (→стр. 602)

Запираение и отпираение дверей изнутри

◆ Переключатели запираения дверей

- ① Запираение всех дверей
- ② Отпираение всех дверей

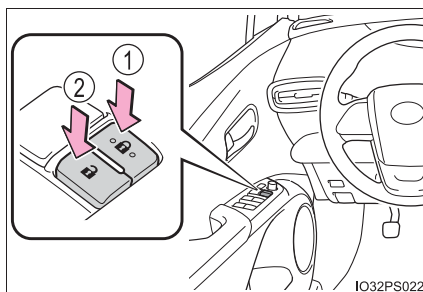

◆ Внутренние кнопки блокировки дверей

- ① Запираение двери
- ② Отпираение двери

Дверь водителя и дверь переднего пассажира (только для некоторых моделей) можно открыть, потянув за внутреннюю ручку, даже если кнопки блокировки дверей находятся в положении блокировки.

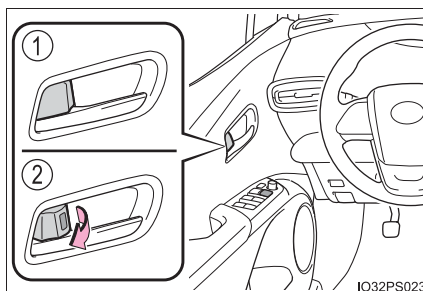

Запираение передних дверей снаружи без ключа

- 1 Переместите внутреннюю кнопку блокировки двери в положение блокировки.
- 2 Закройте дверь, потянув при этом за ее ручку.

Дверь не может быть заперта, если переключатель POWER находится в режиме ACCESSORY или ON либо если внутри автомобиля находится электронный ключ.

Ключ может быть не распознан, и дверь может запереться.

Блокировка задней боковой двери в целях безопасности детей

При включении блокировки эту дверь нельзя открыть изнутри.

- ① Разблокировка
- ② Блокировка

Эта блокировка служит для того, чтобы дети не могли открыть задние двери. Для блокировки обеих задних дверей переведите переключатели блокировки вниз.



■ Использование механического ключа

Двери можно также запереть и отпереть с помощью механического ключа. (→стр. 684)

■ Предупреждающий звуковой сигнал открытой двери

Если скорость автомобиля достигает 5 км/ч, мигает сводная контрольная лампа и подается звуковой сигнал, что указывает на неполное закрытие двери (дверей). На многофункциональном дисплее отображаются открытая дверь (открытые двери).

■ Условия, влияющие на работу интеллектуальной системы входа и запуска или систему беспроводного дистанционного управления

→стр. 201

■ Персональная настройка

Настройки можно изменить (например, сигнал операции).
(Персонально настраиваемые функции: →стр. 717)

 **ПРЕДУПРЕЖДЕНИЕ****■ Чтобы избежать аварии**

При вождении автомобиля соблюдайте приведенные ниже меры предосторожности.

Невыполнение этих требований может привести к тому, что дверь откроется и пассажир выпадет, что, в свою очередь, может стать причиной тяжелой травмы или смертельного исхода.

- Убедитесь, что все двери закрыты надлежащим образом.
- Не тяните за внутренние ручки дверей во время движения.
Будьте особенно осторожны с дверью водителя и дверью переднего пассажира (только для некоторых моделей), так как они могут быть открыты даже в том случае, если внутренняя кнопка блокировки дверей находится в положении запираания.
- Если на задних сиденьях сидят дети, включите защитную функцию блокировки задних дверей.

■ При открывании или закрывании двери

Проверьте обстановку снаружи автомобиля – не стоит ли автомобиль на уклоне, достаточно ли места для открытия двери, нет ли сильного ветра. Открывая или закрывая дверь, крепко держите ее ручку, чтобы быть готовым к любым непредвиденным движениям.

■ При использовании пульта беспроводного дистанционного управления для управления люком или окнами с электроприводом стеклоподъемников (при наличии)

Окна с электроприводом стеклоподъемников или люк можно открывать/закрывать, только убедившись, что никто из пассажиров не рискует быть прищемленным боковым окном или люком. Кроме того, не позволяйте детям пользоваться пультом беспроводного дистанционного управления. Иначе дети и другие пассажиры могут быть прищемлены окном с электроприводом стеклоподъемника или люком.

Дверь багажного отделения

Дверь багажного отделения можно отпирать/запирать и открывать/закрывать в соответствии со следующими процедурами.

◆ Интеллектуальная система входа и запуска (при наличии)

Поднесите электронный ключ для включения этой функции.

- ① Запирание всех дверей
Убедитесь в том, что дверь надежно заперта.
- ② Отпирание всех дверей
После запирания дверей их нельзя отпереть в течение 3 секунд.

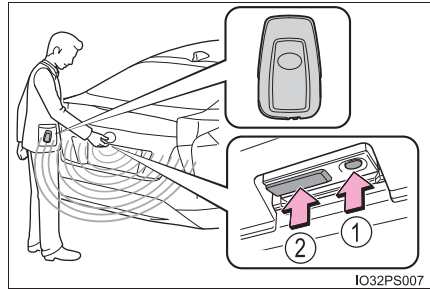

◆ Беспроводное дистанционное управление

→стр. 188

◆ Переключатели запирания дверей

→стр. 190

Открывание двери багажного отделения снаружи автомобиля

Поднимите дверь багажного отделения, нажав вверх на переключатель открывания двери багажного отделения.

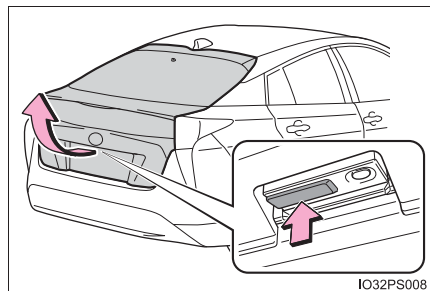

При закрывании двери багажного отделения

Опустите дверь багажного отделения за ручку и обязательно нажмите на нее снаружи, чтобы закрыть ее.

Закрывая дверь багажного отделения с помощью ручки, следите за тем, чтобы не тянуть дверь багажного отделения в сторону.

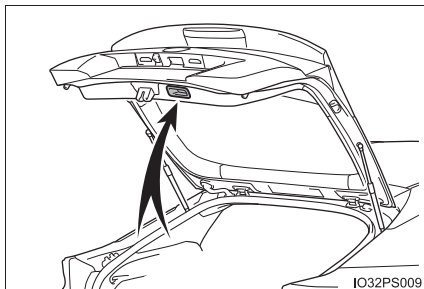

■ Фонарь освещения багажного отделения

Освещение багажного отделения включается при открывании двери багажного отделения, если включен выключатель освещения багажного отделения.

- ① Выключение
- ② Включение

При переключателе POWER, переведенном в положение выключения, фонари автоматически выключаются через 20 минут.

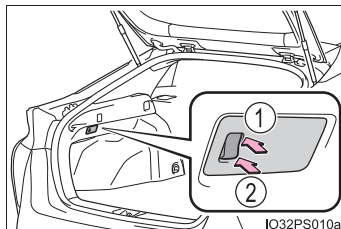

■ Если устройство открывания двери багажного отделения не работает

Дверь багажного отделения можно отпереть изнутри.

- 1 Снимите крышку.

Во избежание повреждений оберните жало отвертки тканью.

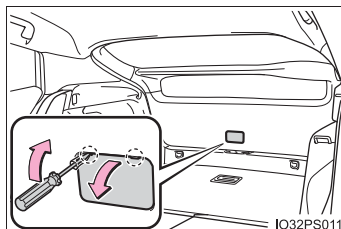

- 2 Передвиньте рычаг.

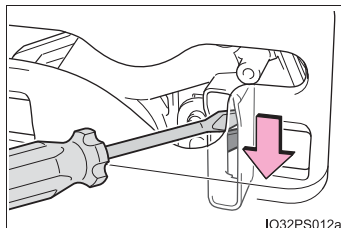

 **ПРЕДУПРЕЖДЕНИЕ**

Соблюдайте перечисленные ниже меры предосторожности.

Несоблюдение этих мер может стать причиной тяжелой травмы или смертельного исхода.

■ Перед началом движения

- Убедитесь, что дверь багажного отделения полностью закрыта. Если дверь багажного отделения закрыта не полностью, во время движения она может неожиданно открыться и задеть за окружающие предметы или может выпасть багаж, что может привести к аварии.
- Не позволяйте детям играть в багажном отделении. Если ребенок случайно закроется в багажном отделении, он может получить тепловой удар или другие травмы.
- Не разрешайте детям открывать и закрывать дверь багажного отделения. Дверь багажного отделения может неожиданно открыться и прищемить руки, голову или шею ребенка.

■ Важные замечания относительно движения

- Во время движения держите дверь багажного отделения закрытой. Если оставить дверь багажного отделения открытой, она может задеть за окружающие предметы или может неожиданно выпасть багаж, что может привести к аварии.
- Никогда не позволяйте никому сидеть в багажном отделении. В случае внезапного торможения, внезапной смены направления движения или столкновения эти люди могут погибнуть или получить тяжелые травмы.

■ Обращение с дверью багажного отделения

Соблюдайте следующие меры предосторожности.

В противном случае можно прищемить какие-нибудь части тела и получить тяжелую травму вплоть до смертельного исхода.

- Перед тем как открывать дверь багажного отделения, уберите с нее тяжести, например снег и лед. В противном случае дверь багажного отделения может открыться, а потом упасть и снова захлопнуться.
- Открывая или закрывая дверь багажного отделения, тщательно проверьте, нет ли каких-либо помех.
- Если рядом находятся люди, убедитесь в их безопасности и предупредите их о том, что собираетесь открывать или закрывать дверь багажного отделения.
- Будьте осторожны, открывая или закрывая дверь багажного отделения в ветреную погоду, так как сильный ветер может резко переместить ее.

ПРЕДУПРЕЖДЕНИЕ

■ Обращение с дверью багажного отделения

- Если дверь багажного отделения открыта не полностью, она может внезапно захлопнуться. На уклоне дверь багажного отделения труднее открывать и закрывать, чем на горизонтальной поверхности, поэтому следите, чтобы она неожиданно не открылась или не закрылась сама по себе. Перед использованием багажного отделения убедитесь в том, что дверь багажного отделения полностью открыта и надежно зафиксирована.

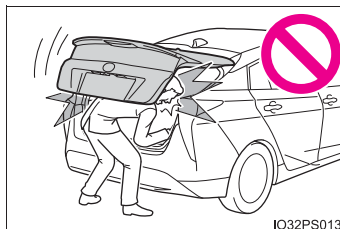

- Закрывая дверь багажного отделения, будьте особенно внимательны, чтобы не прищемить пальцы и другие части тела.

- Закрывая дверь багажного отделения, слегка нажмите на ее наружную поверхность. Если для полного закрывания двери багажного отделения использовать ее ручку, можно прищемить руки.

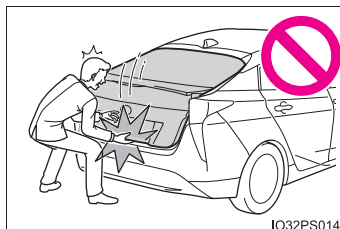

- Не тяните за упор двери багажного отделения, чтобы закрыть ее, и не опирайтесь на упор двери багажного отделения.

В противном случае можно прищемить руки или повредить упор двери багажного отделения, что приведет к несчастному случаю.

- Если к двери багажного отделения прикреплен держатель велосипеда или подобный тяжелый предмет, открытая дверь может захлопнуться, прищемив руки, голову или шею человека и причинив травму. При установке на дверь багажного отделения аксессуаров рекомендуется использовать оригинальные детали Toyota.

⚠ ВНИМАНИЕ!**■ Упоры двери багажного отделения**

Дверь багажного отделения оснащена упорами, удерживающими ее на месте.

Соблюдайте следующие меры предосторожности.

В противном случае упоры двери багажного отделения могут быть повреждены и перестанут работать.

- Не закрепляйте на штоках упоров посторонние предметы, такие как наклейки, пластиковые листы или клейкие материалы.
- Не дотрагивайтесь до штока упора перчатками или другими предметами из ткани.
- Не устанавливайте на дверь багажного отделения никакие аксессуары, кроме оригинальных деталей Toyota.
- Не беритесь за упоры руками и не прикладывайте к ним боковых усилий.

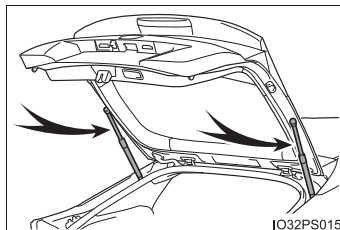

Интеллектуальная система входа и запуска

Указанные ниже действия можно будет выполнить, просто имея ключ при себе, например в кармане. Водитель должен всегда иметь при себе электронный ключ.

- Запирание и отпирание дверей (→стр. 187)
- Запирание и отпирание двери багажного отделения (при наличии) (→стр. 193)
- Запуск гибридной системы (→стр. 268)

■ Размещение антенн

- ① Антенна за пределами кабины (со стороны водителя)*¹
- ② Антенна за пределами салона (со стороны переднего пассажира)*^{1, 2}
- ③ Антенны, находящиеся внутри салона
- ④ Антенна, находящаяся снаружи багажного отделения*²

*1: Приведенный рисунок относится к автомобилю с левым рулем. На автомобилях с правым рулем места установки антенн поменяны местами.

*2: При наличии

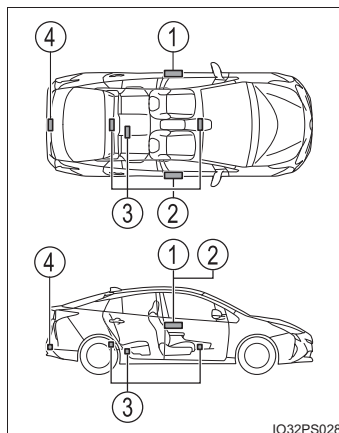

■ Эффективный радиус действия (зона, в которой распознается электронный ключ)

- При запираении или отпирании дверей
Управление системой возможно, когда электронный ключ находится не далее приблизительно 0,7 м от ручки двери водителя, ручки двери переднего пассажира* или переключателя открывания двери багажного отделения*. (Управляются только двери, обнаружившие ключ.)

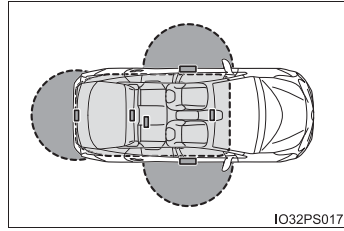

*: При наличии

- При запуске гибридной системы или изменении режимов переключателя POWER
Управление системой возможно, когда электронный ключ находится внутри автомобиля.

■ Предупреждения и звуковые сигналы

Тревожные звуковые сигналы и предупреждающие сообщения, отображаемые на многофункциональном дисплее, предназначены для предотвращения кражи автомобиля и информировании о непредвиденных ситуациях, возникших в результате неправильно выполненной операции. Если отображается предупреждающее сообщение, примите необходимые меры в соответствии с отображаемым сообщением.

Если подаются только тревожные звуковые сигналы, ниже приведены возможные обстоятельства и корректирующие процедуры.

Тревожный сигнал	Ситуация	Процедуры по устранению
Сигнал подается снаружи один раз в течение 5 секунд	Сделана попытка запереть автомобиль при открытой двери.	Закройте все двери и запирайте их заново.
В салоне звучит повторяющийся тревожный сигнал	Переключатель POWER был переведен в режим ACCESSORY при открытой водительской двери (Дверь водителя была открыта, когда переключатель POWER находился в режиме ACCESSORY.)	Переведите переключатель POWER в режим выключения и закройте дверь водителя.

■ Если на многофункциональном дисплее отображается сообщение “Неисправность системы Entry & Start. См. Руководство для владельца.”

Система может быть неисправна. Автомобиль необходимо немедленно проверить у авторизованного дилера или в ремонтной мастерской Toyota либо в другой организации, имеющей соответствующую квалификацию и оснащение.



■ **Функция экономии энергии аккумуляторной батареи**

Включается функция экономии энергии для предотвращения разрядки элемента питания электронного ключа и 12-вольтовой аккумуляторной батареи автомобиля, когда автомобиль не эксплуатируется в течение длительного времени.

- В перечисленных ниже ситуациях может потребоваться некоторое время, чтобы интеллектуальная система входа и запуска произвела отпирание дверей.
 - Электронный ключ находится в радиусе приблизительно 2 м от автомобиля не менее 10 минут.
 - Интеллектуальная система входа и запуска не использовалась в течение 5 или более дней.
- Если интеллектуальная система входа и запуска не использовалась в течение 14 или более дней, отпирание дверей, за исключением двери водителя, невозможно. В этом случае для того чтобы отпереть двери, возьмитесь за ручку двери водителя либо воспользуйтесь пультом беспроводного дистанционного управления или механическим ключом.

■ **Функция экономии энергии электронного ключа**

При включенном режиме экономии энергии разрядка элемента питания минимизируется путем прекращения приема радиоволн электронным ключом.

Дважды нажмите  , нажимая и удерживая  . Проверьте, что индикатор электронного ключа мигнул 4 раза.

Во время работы режима экономии энергии использование интеллектуальной системы входа и запуска невозможно. Для отмены функции нажмите любую кнопку электронного ключа.

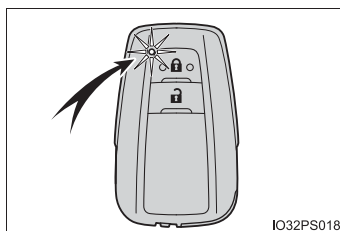

1032PS018

■ Условия, влияющие на работу системы

В интеллектуальной системе входа и запуска, системе беспроводного дистанционного управления и иммобилайзере используются слабые электромагнитные волны. В перечисленных ниже ситуациях возможно нарушение связи между электронным ключом и автомобилем, приводящее к сбоям в работе интеллектуальной системы входа и запуска двигателя, а также к сбоям беспроводного дистанционного управления и системы иммобилайзера двигателя. (Способы действий в таких ситуациях: →стр. 684)

- Когда разряжен элемент питания электронного ключа
- Рядом с телевышкой, электростанцией, автозаправочной станцией, радиостанцией, большим дисплеем, аэропортом и в других местах, где возможен высокий уровень радиоволн или электромагнитных помех
- Электронный ключ касается или закрыт одним из следующих металлических предметов
 - Карточки с алюминиевой фольгой
 - Пачки сигарет с алюминиевой фольгой внутри
 - Металлические кошельки или сумки
 - Монеты
 - Металлические грелки для рук
 - Носители информации, например CD-диски или DVD-диски
- Если рядом используется другой беспроводной ключ (генерирующий радиоволны)
- При хранении электронного ключа вместе со следующими устройствами, излучающими радиоволны
 - Портативный радиоприемник, мобильный телефон, беспроводной телефон или иное беспроводное устройство связи
 - С электронным или беспроводным ключом от другого автомобиля, излучающим радиоволны
 - С персональными компьютерами или карманными компьютерами (КПК)
 - С цифровыми аудиоплеерами
 - С портативными игровыми системами
- Если на заднее стекло нанесена тонировка с содержанием металла или закреплены металлические предметы
- Если электронный ключ находится рядом с зарядным устройством или электронными устройствами

■ Примечание к функции входа

- Даже если электронный ключ находится в пределах эффективного радиуса действия (в областях обнаружения), в указанных ниже случаях система может не работать должным образом:
 - При запираании или отпираании дверей электронный ключ находится слишком близко к окну или наружной ручке двери, близко к земле или слишком высоко.
 - При запуске гибридной системы или изменении режимов переключателя POWER электронный ключ находится на панели приборов, на полу, в карманах дверей или в перчаточном ящике.
- При выходе из автомобиля не оставляйте электронный ключ на панели приборов или рядом с карманами дверей. В зависимости от условий приема радиоволн система может ошибочно определить, что электронный ключ находится снаружи салона, и запереть дверь, в то время как электронный ключ останется внутри салона.
- Пока электронный ключ находится в пределах эффективного радиуса действия, двери могут быть заперты или отперты любым человеком.
- Даже когда электронный ключ не находится внутри автомобиля, запуск гибридной системы может оказаться возможным, если электронный ключ находится около окна.
- Двери могут отпереться, если электронный ключ находится в пределах эффективного радиуса действия, а на ручку двери попадет большое количество воды, например во время дождя или мытья автомобиля. (Через 30 секунд дверь будет заперта автоматически, если в течение этого периода двери не открывали и не закрывали.)
- Если для запираания дверей используется беспроводное дистанционное управление, когда рядом с автомобилем находится электронный ключ, то существует вероятность того, что дверь может не отпереться при использовании функции входа. (В этом случае воспользуйтесь беспроводным дистанционным управлением.)
- Прикосновение к перчатках к датчику запираания дверей может привести к запаздыванию или к невыполнению операции запираания. Снимите перчатки и вновь прикоснитесь к датчику запираания.
- Для некоторых моделей: при запираании с помощью датчика запираания сигнал распознавания отображается не более двух раз подряд. После этого сигналы распознавания не подаются.
- При попадании воды на ручку двери, когда электронный ключ находится в пределах эффективного радиуса действия, двери могут многократно запираются и отпираются. В этом случае следуйте описанным ниже корректирующим процедурам перед мойкой автомобиля.
 - Уберите электронный ключ не менее чем на 2 м от автомобиля. (Следите за тем, чтобы ключ не был похищен.)
 - Включите режим экономии энергии для электронного ключа с целью отключения интеллектуальной системы входа и запуска. (→стр. 200)

- Если во время мойки автомобиля электронный ключ находится внутри автомобиля и на ручку двери попала вода, на многофункциональном дисплее может отобразиться сообщение, а снаружи автомобиля подается звуковой сигнал. Для выключения сигнала запирайте все двери.
- Датчик запираания может работать неправильно при контакте со льдом, снегом, грязью и т.п. Очистите датчик запираания и прикоснитесь к нему вновь.
- Если быстро войти в область эффективного радиуса действия или резко потянуть за ручку двери, то двери могут не отпереться. В таком случае верните ручку двери в исходное положение и вновь потяните за ручку после того, как убедитесь, что двери отперлись.
- Если в зоне обнаружения находится еще один ключ, на отпирание двери после захвата дверной ручки может потребоваться немного больше времени.

■ Если автомобиль не эксплуатируется в течение длительного периода времени

- Для предотвращения кражи автомобиля не оставляйте электронный ключ в пределах 2 м от автомобиля.
- Интеллектуальную систему входа и запуска можно отключить заранее. (→стр. 717)

■ Для правильной работы системы

Следите за тем, чтобы при работе с системой электронный ключ был у Вас. Не приближайте электронный ключ слишком близко к автомобилю при управлении системой снаружи автомобиля.

В зависимости от положения и условий хранения электронного ключа он может быть неправильно опознан, и система может не сработать. (Возможно случайное срабатывание охранной сигнализации, или может не работать защита дверного замка.)

■ В случае неполадок в работе интеллектуальной системы входа и запуска

- Запираение и отпирание дверей: используйте механический ключ. (→стр. 684)
- Запуск гибридной системы: →стр. 685

■ Персональная настройка

Настройки (например, интеллектуальной системы входа и запуска) могут быть изменены. (Персонально настраиваемые функции: →стр. 717)

■ Если интеллектуальная система входа и запуска отключена в персональных настройках

- Запираение и отпирание дверей: используйте пульт беспроводного дистанционного управления или механический ключ. (→стр. 188, 684)
- При запуске гибридной системы или изменении режимов переключателя POWER: →стр. 685
- Остановка гибридной системы: →стр. 269

■ Сертификация интеллектуальной системы входа и запуска двигателя

<p>Hereby, Tokai Rika Co., Ltd., declares that this BA2KP is in compliance with the essential requirements and other relevant provisions of Directives 1999/5/EC.</p>
<p>Tokai Rika Co., Ltd. vakuuttaa täten että BA2KP tyyppinen laite on direktiivin 1999/5/EY oleellisten vaatimusten ja sitä koskevien direktiivin muiden ehtojen mukainen.</p>
<p>Hierbij verklaart Tokai Rika Co., Ltd. dat het toestel BA2KP in overeenstemming is met de essentiële eisen en de andere relevante bepalingen van richtlijn 1999/5/EG.</p>
<p>Par la présente Tokai Rika Co., Ltd. déclare que l'appareil BA2KP est conforme aux exigences essentielles et aux autres dispositions pertinentes de la directive 1999/5/CE.</p>
<p>Härmed intygar Tokai Rika Co., Ltd. att denna BA2KP står i överensstämmelse med de väsentliga egenskapskrav och övriga relevanta bestämmelser som framgår av direktiv 1999/5/EG.</p>
<p>Undertegnede Tokai Rika Co., Ltd. erklærer herved, at følgende udstyr BA2KP overholder de væsentlige krav og øvrige relevante krav i direktiv 1999/5/EF.</p>
<p>Hiermit erklärt Tokai Rika Co., Ltd., dass sich das Gerät BA2KP in Übereinstimmung mit den grundlegenden Anforderungen und den übrigen einschlägigen Bestimmungen der Richtlinie 1999/5/EG befindet.</p>
<p>ΜΕ ΤΗΝ ΠΑΡΟΥΣΑ Tokai Rika Co., Ltd. ΔΗΛΩΝΕΙ ΟΤΙ ΒΑ2ΚΡ ΣΥΜΜΟΡΦΩΝΕΤΑΙ ΠΡΟΣ ΤΙΣ ΟΥΣΙΩΔΕΙΣ ΑΠΑΙΤΗΣΕΙΣ ΚΑΙ ΤΙΣ ΛΟΙΠΕΣ ΣΧΕΤΙΚΕΣ ΔΙΑΤΑΞΕΙΣ ΤΗΣ ΟΔΗΓΙΑΣ 1999/5/ΕΚ.</p>
<p>Con la presente Tokai Rika Co., Ltd. dichiara che questo BA2KP è conforme ai requisiti essenziali ed alle altre disposizioni pertinenti stabilite dalla direttiva 1999/5/CE.</p>
<p>Por medio de la presente Tokai Rika Co., Ltd. declara que el BA2KP cumple con los requisitos esenciales y cualesquiera otras disposiciones aplicables o exigibles de la Directiva 1999/5/CE.</p>
<p>Tokai Rika Co., Ltd. declara que este BA2KP está conforme com os requisitos essenciais e outras disposições da Directiva 1999/5/CE.</p>

Hawnhekk, Tokai Rika Co., Ltd., jiddikjara li dan BA2KP jikkonforma mal-ħtiġijiet essenzjali u ma provvedimenti oħrajn relevanti li hemm fid-Dirrettiva 1999/5/EC.
Käesolevaga kinnitab Tokai Rika Co., Ltd. seadme BA2KP vastavust direktiivi 1999/5/EÜ põhinõuetele ja nimetatud direktiivist tulenevatele teistele asjakohastele sätetele.
Alulirott, Tokai Rika Co., Ltd. nyilatkozom, hogy a BA2KP megfelel a vonatkozó alapvető követelményeknek és az 1999/5/EC irányelv egyéb előírásainak.
Tokai Rika Co., Ltd. týmto vyhlasuje, že BA2KP spĺňa základné požiadavky a všetky príslušné ustanovenia Smernice 1999/5/ES.
Tokai Rika Co., Ltd. tímto prohlašuje, že tento BA2KP je ve shodě se základními požadavky a dalšími příslušnými ustanoveními směrnice 1999/5/ES.
Tokai Rika Co., Ltd. izjavlja, da je ta BA2KP v skladu z bistvenimi zahtevami in ostalimi relevantnimi določili direktive 1999/5/ES.
Šiuo Tokai Rika Co., Ltd. deklaruoja, kad šis BA2KP atitinka esminius reikalavimus ir kitas 1999/5/EB Direktyvos nuostatas.
Ar šo Tokai Rika Co., Ltd. deklarē, ka BA2KP atbilst Direktīvas 1999/5/EK būtiskajām prasībām un citiem ar to saistītajiem noteikumiem.
Niniejszym Tokai Rika Co., Ltd. oświadcza, że BA2KP jest zgodny z zasadniczymi wymogami oraz pozostałymi stosownymi postanowieniami Dyrektywy 1999/5/EC.
Hér með lýsir Tokai Rika Co., Ltd. yfir því að BA2KP er í samræmi við grunnkröfur og aðrar kröfur, sem gerðar eru í tilskipun 1999/5/EC.
Tokai Rika Co., Ltd. erklærer herved at utstyret BA2KP er i samsvar med de grunnleggende krav og øvrige relevante krav i direktiv 1999/5/EF.
С настоящето, Tokai Rika Co., Ltd., декларира, че BA2KP е в съответствие със съществените изисквания и другите приложими разпоредби на Директива 1999/5/EC.
Prin prezenta, Tokai Rika Co., Ltd., declară că aparatul BA2KP este în conformitate cu cerințele esențiale și cu alte prevederi pertinente ale Directivei 1999/5/CE.

Ovim, Tokai Rika Co., Ltd., izjavljuje da ovaj BA2KP je usklađen sa bitnim zahtjevima i drugim relevantnim odredbama Direktive 1999/5/EC.

Nepermjet kesaj, Tokai Rika Co., Ltd., deklaroi qe ky BA2KP eshte ne pajtim me kerkesat thelbesore dhe dispozitat e tjera perkatese te Direktives 1999/5/EC.

Ovim Tokai Rika Co., Ltd., izjavljuje da je BA2KP u skladu s bitnim zahtjevima i drugim relevantnim odredbama Direktive 1999/5/EC i Pravilnika o RiTT opremi (NN 25/2012).

Ovim, Tokai Rika Co., Ltd., deklarirše da je BA2KP u skladu sa osnovnim zahtevima i ostalim relevantnim odredbama Direktive 1999/5/EC.

İşbu belge ile Tokai Rika Co., Ltd., bu BA2KP ürününün 1999/5/EC Yönetmeliği'nin temel gerekliliklerine ve diğer ilgili hükümlerine uygun olduğunu beyan eder.

The DECLARATION of CONFORMITY (DoC) is available at the following address:

<http://www.tokai-rika.co.jp/pc>



Hereby, Tokai Rika Co., Ltd., declares that this BC2UM is in compliance with the essential requirements and other relevant provisions of Directives 1999/5/EC.
Tokai Rika Co., Ltd. vakuuttaa täten että BC2UM tyyppinen laite on direktiivin 1999/5/EY oleellisten vaatimusten ja sitä koskevien direktiivin muiden ehtojen mukainen.
Hierbij verklaart Tokai Rika Co., Ltd. dat het toestel BC2UM in overeenstemming is met de essentiële eisen en de andere relevante bepalingen van richtlijn 1999/5/EG.
Par la présente Tokai Rika Co., Ltd. déclare que l'appareil BC2UM est conforme aux exigences essentielles et aux autres dispositions pertinentes de la directive 1999/5/CE.
Härmed intygar Tokai Rika Co., Ltd. att denna BC2UM står i överensstämmelse med de väsentliga egenskapskrav och övriga relevanta bestämmelser som framgår av direktiv 1999/5/EG.
Undertegnede Tokai Rika Co., Ltd. erklærer herved, at følgende udstyr BC2UM overholder de væsentlige krav og øvrige relevante krav i direktiv 1999/5/EF.
Hiermit erklärt Tokai Rika Co., Ltd., dass sich das Gerät BC2UM in Übereinstimmung mit den grundlegenden Anforderungen und den übrigen einschlägigen Bestimmungen der Richtlinie 1999/5/EG befindet.
ΜΕ ΤΗΝ ΠΑΡΟΥΣΑ Tokai Rika Co., Ltd. ΔΗΛΩΝΕΙ ΟΤΙ BC2UM ΣΥΜΜΟΡΦΩΝΕΤΑΙ ΠΡΟΣ ΤΙΣ ΟΥΣΙΩΔΕΙΣ ΑΠΑΙΤΗΣΕΙΣ ΚΑΙ ΤΙΣ ΛΟΙΠΕΣ ΣΧΕΤΙΚΕΣ ΔΙΑΤΑΞΕΙΣ ΤΗΣ ΟΔΗΓΙΑΣ 1999/5/ΕΚ.
Con la presente Tokai Rika Co., Ltd. dichiara che questo BC2UM è conforme ai requisiti essenziali ed alle altre disposizioni pertinenti stabilite dalla direttiva 1999/5/CE.
Por medio de la presente Tokai Rika Co., Ltd. declara que el BC2UM cumple con los requisitos esenciales y cualesquiera otras disposiciones aplicables o exigibles de la Directiva 1999/5/CE.
Tokai Rika Co., Ltd. declara que este BC2UM está conforme com os requisitos essenciais e outras disposições da Directiva 1999/5/CE.

Hawnhekk, Tokai Rika Co., Ltd., jiddikjara li dan BC2UM jikkonforma mal-htigijiet essenzjali u ma provvedimenti oħrajn relevanti li hemm fid-Dirrettiva 1999/5/EC.
Käesolevaga kinnitab Tokai Rika Co., Ltd. seadme BC2UM vastavust direktiivi 1999/5/EÜ põhinõuetele ja nimetatud direktiivist tulenevatele teistele asjakohastele sätetele.
Alulírott, Tokai Rika Co., Ltd. nyilatkozom, hogy a BC2UM megfelel a vonatkozó alapvető követelményeknek és az 1999/5/EC irányelv egyéb előírásainak.
Tokai Rika Co., Ltd. týmto vyhlasuje, že BC2UM spĺňa základné požiadavky a všetky príslušné ustanovenia Smernice 1999/5/ES.
Tokai Rika Co., Ltd. tímto prohlašuje, že tento BC2UM je ve shodě se základními požadavky a dalšími příslušnými ustanoveními směrnice 1999/5/ES.
Tokai Rika Co., Ltd. izjavlja, da je ta BC2UM v skladu z bistvenimi zahtevami in ostalimi relevantnimi določili direktive 1999/5/ES.
Šiuo Tokai Rika Co., Ltd. deklaruoja, kad šis BC2UM atitinka esminius reikalavimus ir kitas 1999/5/EB Direktyvos nuostatas.
Ar šo Tokai Rika Co., Ltd. deklarē, ka BC2UM atbilst Direktīvas 1999/5/EK būtiskajām prasībām un citiem ar to saistītajiem noteikumiem.
Niniejszym Tokai Rika Co., Ltd. oświadcza, że BC2UM jest zgodny z zasadniczymi wymogami oraz pozostałymi stosownymi postanowieniami Dyrektywy 1999/5/EC.
Hér með lýsir Tokai Rika Co., Ltd. yfir því að BC2UM er í samræmi við grunnkröfur og aðrar kröfur, sem gerðar eru í tilskipun 1999/5/EC.
Tokai Rika Co., Ltd. erklærer herved at utstyret BC2UM er i samsvar med de grunnleggende krav og øvrige relevante krav i direktiv 1999/5/EF.
С настоящето, Tokai Rika Co., Ltd., декларира, че BC2UM е в съответствие със съществените изисквания и другите приложими разпоредби на Директива 1999/5/EC.
Prin prezenta, Tokai Rika Co., Ltd., declară că aparatul BC2UM este în conformitate cu cerințele esențiale și cu alte prevederi pertinente ale Directivei 1999/5/CE.

Ovim, Tokai Rika Co., Ltd., izjavljuje da ovaj BC2UM je usklađen sa bitnim zahtjevima i drugim relevantnim odredbama Direktive 1999/5/EC.

Nepermjet kesaj, Tokai Rika Co., Ltd., deklaroi qe ky BC2UM eshte ne pajtim me kerkesat thelbesore dhe dispozitat e tjera perkatese te Direktives 1999/5/EC.

Ovim Tokai Rika Co., Ltd., izjavljuje da je BC2UM u sklau s bitnim zahtjevima i drugim relevantnim odredbama Direktive 1999/5/EC i Pravilnika o RiTT opremi (NN 25/2012).

Ovim, Tokai Rika Co., Ltd., deklarise da je BC2UM u skladu sa osnovnim zahtevima i ostalim relevantnim odredbama Direktive 1999/5/EC.

İşbu belge ile Tokai Rika Co., Ltd., bu BC2UM ürününün 1999/5/EC Yönetmeliği'nin temel gerekliliklerine ve diğer ilgili hükümlerine uygun olduğunu beyan eder.

The DECLARATION of CONFORMITY (DoC) is available at the following address:

<http://www.tokai-rika.co.jp/pc>



<p>Hereby, Tokai Rika Co., Ltd., declares that this BR1EW is in compliance with the essential requirements and other relevant provisions of Directives 1999/5/EC.</p>
<p>Tokai Rika Co., Ltd. vakuuttaa täten että BR1EW tyyppinen laite on direktiivin 1999/5/EY oleellisten vaatimusten ja sitä koskevien direktiivin muiden ehtojen mukainen.</p>
<p>Hierbij verklaart Tokai Rika Co., Ltd. dat het toestel BR1EW in overeenstemming is met de essentiële eisen en de andere relevante bepalingen van richtlijn 1999/5/EG.</p>
<p>Par la présente Tokai Rika Co., Ltd. déclare que l'appareil BR1EW est conforme aux exigences essentielles et aux autres dispositions pertinentes de la directive 1999/5/CE.</p>
<p>Härmed intygar Tokai Rika Co., Ltd. att denna BR1EW står i överensstämmelse med de väsentliga egenskapskrav och övriga relevanta bestämmelser som framgår av direktiv 1999/5/EG.</p>
<p>Undertegnede Tokai Rika Co., Ltd. erklærer herved, at følgende udstyr BR1EW overholder de væsentlige krav og øvrige relevante krav i direktiv 1999/5/EF.</p>
<p>Hiermit erklärt Tokai Rika Co., Ltd., dass sich das Gerät BR1EW in Übereinstimmung mit den grundlegenden Anforderungen und den übrigen einschlägigen Bestimmungen der Richtlinie 1999/5/EG befindet.</p>
<p>ΜΕ ΤΗΝ ΠΑΡΟΥΣΑ Tokai Rika Co., Ltd. ΔΗΛΩΝΕΙ ΟΤΙ BR1EW ΣΥΜΜΟΡΦΩΝΕΤΑΙ ΠΡΟΣ ΤΙΣ ΟΥΣΙΩΔΕΙΣ ΑΠΑΙΤΗΣΕΙΣ ΚΑΙ ΤΙΣ ΛΟΙΠΕΣ ΣΧΕΤΙΚΕΣ ΔΙΑΤΑΞΕΙΣ ΤΗΣ ΟΔΗΓΙΑΣ 1999/5/ΕΚ.</p>
<p>Con la presente Tokai Rika Co., Ltd. dichiara che questo BR1EW è conforme ai requisiti essenziali ed alle altre disposizioni pertinenti stabilite dalla direttiva 1999/5/CE.</p>
<p>Por medio de la presente Tokai Rika Co., Ltd. declara que el BR1EW cumple con los requisitos esenciales y cualesquiera otras disposiciones aplicables o exigibles de la Directiva 1999/5/CE.</p>
<p>Tokai Rika Co., Ltd. declara que este BR1EW está conforme com os requisitos essenciais e outras disposições da Directiva 1999/5/CE.</p>
<p>Hawnhekk, Tokai Rika Co., Ltd., jiddikjara li dan BR1EW jikkonforma mal-ħtigijiet essenzjali u ma provvedimenti oħrajn rilevanti li hemm fid-Direttiva 1999/5/EC.</p>

Käesolevaga kinnitab Tokai Rika Co., Ltd. seadme BR1EW vastavust direktiivi 1999/5/EÜ põhinõuetele ja nimetatud direktiivist tulenevatele teistele asjakohastele sätetele.
Alulírott, Tokai Rika Co., Ltd. nyilatkozom, hogy a BR1EW megfelel a vonatkozó alapvető követelményeknek és az 1999/5/EC irányelv egyéb előírásainak.
Tokai Rika Co., Ltd. týmto vyhlasuje, že BR1EW spĺňa základné požiadavky a všetky príslušné ustanovenia Smernice 1999/5/ES.
Tokai Rika Co., Ltd. tímto prohlašuje, že tento BR1EW je ve shodě se základními požadavky a dalšími příslušnými ustanoveními směrnice 1999/5/ES.
Tokai Rika Co., Ltd. izjavlja, da je ta BR1EW v skladu z bistvenimi zahtevami in ostalimi relevantnimi določili direktive 1999/5/ES.
Šiuo Tokai Rika Co., Ltd. deklaruoja, kad šis BR1EW atitinka esminius reikalavimus ir kitas 1999/5/EB Direktyvos nuostatas.
Ar šo Tokai Rika Co., Ltd. deklarē, ka BR1EW atbilst Direktīvas 1999/5/EK būtiskajām prasībām un citiem ar to saistītajiem noteikumiem.
Niniejszym Tokai Rika Co., Ltd. oświadcza, że BR1EW jest zgodny z zasadniczymi wymogami oraz pozostałymi stosownymi postanowieniami Dyrektywy 1999/5/EC.
Hér með lýsir Tokai Rika Co., Ltd. yfir því að BR1EW er í samræmi við grunnkröfur og aðrar kröfur, sem gerðar eru í tilskipun 1999/5/EC.
Tokai Rika Co., Ltd. erklærer herved at utstyret BR1EW er i samsvar med de grunnleggende krav og øvrige relevante krav i direktiv 1999/5/EF.
С настоящето, Tokai Rika Co., Ltd., декларира, че BR1EW е в съответствие със съществените изисквания и другите приложими разпоредби на Директива 1999/5/EC.
Prin prezenta, Tokai Rika Co., Ltd., declară că aparatul BR1EW este în conformitate cu cerințele esențiale și cu alte prevederi pertinente ale Directivei 1999/5/CE.
Ovim, Tokai Rika Co., Ltd., izjavljuje da ovaj BR1EW je usklađen sa bitnim zahtjevima i drugim relevantnim odredbama Direktive 1999/5/EC.

Nepermjet kesaj, Tokai Rika Co., Ltd., deklaroj qe ky BR1EW eshte ne pajtim me kerkesat thelbesore dhe dispozitat e tjera perkatese te Direktives 1999/5/EC.

Ovim Tokai Rika Co., Ltd., izjavljuje da je BR1EW u skladu s bitnim zahtjevima i drugim relevantnim odredbama Direktive 1999/5/EC i Pravilnika o RiTT opremi (NN 25/2012).

Ovim, Tokai Rika Co., Ltd., deklarirše da je BR1EW u skladu sa osnovnim zahtevima i ostalim relevantnim odredbama Direktive 1999/5/EC.

İşbu belge ile Tokai Rika Co., Ltd., bu BR1EW ürününün 1999/5/EC Yönetmeliği'nin temel gerekliliklerine ve diğer ilgili hükümlerine uygun olduğunu beyan eder.

The DECLARATION of CONFORMITY (DoC) is available at the following address:

<http://www.tokai-rika.co.jp/pc>



И005 15

TOYOTA

TOYOTA MOTOR CORPORATION

1, TOYOTA-CHO, TOYOTA, AICHI, 471-8571, JAPAN TEL : +81-565-28-2121

R&TTE Declaration of Conformity

We,

Manufacturer's Name: TOYOTA MOTOR CORPORATION

Manufacturer's Address: 1, Toyota -cho, Toyota, Aichi, 471-8572, Japan

hereby declare under our sole responsibility that the product:

Product Name: LF Oscillator

Product Model: TMLF15-1

to which this declaration relates is in conformity with the essential requirements and other relevant requirements of the R&TTE Directive (1999/5/EC). The product is compliant with the following standards and/or other normative documents:

-Health & safety requirements:	EN 60950-1
-EMC requirements	EN 301 489-01 & EN 301 489-03
-Effective uses of radio spectrum:	EN 300 330-2

Supplementary information:

* CE mark	
* Member states intended for use	EU and EFTA

Date: February 4, 2015

Signature: *Hiroki Okada*
Hiroki Okada

Hereby, TOYOTA MOTOR CORPORATION, declares that this TMLF15-1 is in compliance with the essential requirements and other relevant provisions of Directive 1999/5/EC.

TOYOTA MOTOR CORPORATION vakuuttaa täten että TMLF15-1 tyyppinen laite on direktiivin 1999/5/EY oleellisten vaatimusten ja sitä koskevien direktiivin muiden ehtojen mukainen.

Hierbij verklaart TOYOTA MOTOR CORPORATION dat het toestel TMLF15-1 in overeenstemming is met de essentiële eisen en de andere relevante bepalingen van richtlijn 1999/5/EG.

Par la présente TOYOTA MOTOR CORPORATION déclare que l'appareil TMLF15-1 est conforme aux exigences essentielles et aux autres dispositions pertinentes de la directive 1999/5/CE.

Härmed intygar TOYOTA MOTOR CORPORATION att denna TMLF15-1 står i överensstämmelse med de väsentliga egenskapskrav och övriga relevanta bestämmelser som framgår av direktiv 1999/5/EG.

Undertegnede TOYOTA MOTOR CORPORATION erklærer herved, at følgende udstyr TMLF15-1 overholder de væsentlige krav og øvrige relevante krav i direktiv 1999/5/EF.

Hiermit erklärt TOYOTA MOTOR CORPORATION, dass sich das Gerät TMLF15-1 in Übereinstimmung mit den grundlegenden Anforderungen und den übrigen einschlägigen Bestimmungen der Richtlinie 1999/5/EG befindet.

ΜΕ ΤΗΝ ΠΑΡΟΥΣΑ ΤΟΥΤΑ ΜΟΤΟΡ ΚΟΡΠΟΡΑΤΙΟΝ ΔΗΛΩΝΕΙ ΟΤΙ ΤΜΛΦ15-1 ΣΥΜΜΟΡΦΩΝΕΤΑΙ ΠΡΟΣ ΤΙΣ ΟΥΣΙΩΔΕΙΣ ΑΠΑΙΤΗΣΕΙΣ ΚΑΙ ΤΙΣ ΛΟΙΠΕΣ ΣΧΕΤΙΚΕΣ ΔΙΑΤΑΞΕΙΣ ΤΗΣ ΟΔΗΓΙΑΣ 1999/5/ΕΚ.

Con la presente TOYOTA MOTOR CORPORATION dichiara che questo TMLF15-1 è conforme ai requisiti essenziali ed alle altre disposizioni pertinenti stabilite dalla direttiva 1999/5/CE.

Por medio de la presente TOYOTA MOTOR CORPORATION declara que el TMLF15-1 cumple con los requisitos esenciales y cualesquiera otras disposiciones aplicables o exigibles de la Directiva 1999/5/CE.

TOYOTA MOTOR CORPORATION declara que este TMLF15-1 está conforme com os requisitos essenciais e outras disposições da Directiva 1999/5/CE.

Hawnhekk, TOYOTA MOTOR CORPORATION, jiddikjara li dan TMLF15-1 jikkonforma mal-ħtiġijiet essenzjali u ma provvedimenti oħrajn relevanti li hemm fid-Dirrettiva 1999/5/EC.
Käesolevaga kinnitab TOYOTA MOTOR CORPORATION seadme TMLF15-1 vastavust direktiivi 1999/5/EÜ põhinõuetele ja nimetatud direktiivist tulenevatele teistele asjakohastele sätetele.
Alulírott, TOYOTA MOTOR CORPORATION nyilatkozom, hogy a TMLF15-1 megfelel a vonatkozó alapvető követelményeknek és az 1999/5/EC irányelv egyéb előírásainak.
TOYOTA MOTOR CORPORATION týmto vyhlasuje, že TMLF15-1 spĺňa základné požiadavky a všetky príslušné ustanovenia Smernice 1999/5/ES.
TOYOTA MOTOR CORPORATION tímto prohlašuje, že tento TMLF15-1 je ve shodě se základními požadavky a dalšími příslušnými ustanoveními směrnice 1999/5/ES.
TOYOTA MOTOR CORPORATION izjavlja, da je ta TMLF15-1 v skladu z bistvenimi zahtevami in ostalimi relevantnimi določili direktive 1999/5/ES.
Šiuo TOYOTA MOTOR CORPORATION deklaruoja, kad šis TMLF15-1 atitinka esminius reikalavimus ir kitas 1999/5/EB Direktyvos nuostatas.
Ar šo TOYOTA MOTOR CORPORATION deklarē, ka TMLF15-1 atbilst Direktīvas 1999/5/EK būtiskajām prasībām un citiem ar to saistītajiem noteikumiem.
Niniejszym TOYOTA MOTOR CORPORATION oświadcza, że TMLF15-1 jest zgodny z zasadniczymi wymogami oraz pozostałymi stosownymi postanowieniami Dyrektywy 1999/5/EC.
Hér með lýsir TOYOTA MOTOR CORPORATION yfir því að TMLF15-1 er í samræmi við grunnkröfur og aðrar kröfur, sem gerðar eru í tilskipun 1999/5/EC.
TOYOTA MOTOR CORPORATION erklærer herved at utstyret TMLF15-1 er i samsvar med de grunnleggende krav og øvrige relevante krav i direktiv 1999/5/EF.

С настоящето, TOYOTA MOTOR CORPORATION, декларира, че TMLF15-1 е в съответствие със съществените изисквания и другите приложими разпоредби на Директива 1999/5/EC.

Prin prezenta, TOYOTA MOTOR CORPORATION, declară că aparatul TMLF15-1 este în conformitate cu cerințele esențiale și cu alte prevederi pertinente ale Directivei 1999/5/CE.

Ovim, TOYOTA MOTOR CORPORATION, izjavljuje da ovaj TMLF15-1 je usklađen sa bitnim zahtjevima i drugim relevantnim odredbama Direktive 1999/5/EC.

Nepermjet kesaj, TOYOTA MOTOR CORPORATION, deklaroi qe ky TMLF15-1 eshte ne pajtim me kerkesat thelbesore dhe dispozitat e tjera perkatese te Direktives 1999/5/EC.

Ovim TOYOTA MOTOR CORPORATION, izjavljuje da je TMLF15-1 u skladu s bitnim zahtjevima i drugim relevantnim odredbama Direktive 1999/5/EC i Pravilnika o RiTT opremi (NN 25/2012).

Ovim, TOYOTA MOTOR CORPORATION, deklarirše da je TMLF15-1 u skladu sa osnovnim zahtevima i ostalim relevantnim odredbama Direktive 1999/5/EC.

İşbu belge ile TOYOTA MOTOR CORPORATION, bu TMLF15-1 ürününün 1999/5/EC Yönetmeliği'nin temel gerekliliklerine ve diğer ilgili hükümlerine uygun olduğunu beyan eder.

 ПРЕДУПРЕЖДЕНИЕ**■ Обратите внимание на возможные помехи от электронных устройств**

● Лица с имплантированными кардиостимуляторами, устройствами кардиоресинхронизирующей терапии или имплантированными кардиовертерами-дефибрилляторами должны соблюдать разумную дистанцию от антенн интеллектуальной системы входа и запуска. (→стр. 198) Радиоволны могут негативно повлиять на работу таких устройств. При необходимости функция входа может быть отключена. За подробными сведениями (например, о частоте радиоволн и периоде их излучения) обращайтесь к авторизованному дилеру или в ремонтную мастерскую Toyota либо в другую организацию, имеющую надлежащее оснащение и квалификацию. Затем выясните у своего врача, требуется ли отключить функцию входа.

● Пользователи любых медицинских устройств, помимо имплантированного кардиостимулятора, устройства кардиоресинхронизирующей терапии или имплантированного кардиовертера-дефибриллятора, должны проконсультироваться с производителем о влиянии радиоволн на работу этих устройств.

Радиоволны могут повлиять на работу таких медицинских устройств.

За подробными сведениями об отключении функции входа обращайтесь к авторизованному дилеру или в ремонтную мастерскую Toyota, либо в другую организацию, имеющую надлежащее оснащение и квалификацию.

Передние сиденья

Процедура регулировки

- ① Рычаг регулировки положения сиденья
- ② Рычаг регулировки угла наклона спинки сиденья
- ③ Рычаг регулировки высоты сиденья (со стороны водителя)
- ④ Переключатель регулировки поясничной опоры (со стороны водителя)

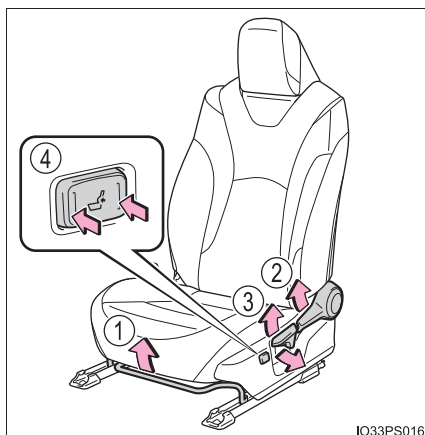

Ю33PS016

■ При регулировке положения сиденья

При регулировке положения сиденья следите за тем, чтобы подголовник не касался потолка.

 ПРЕДУПРЕЖДЕНИЕ**■ При регулировке положения сиденья**

- Регулируйте положение сиденья осторожно, чтобы при перемещении сиденья не травмировать других пассажиров.
- Во избежание травмы не помещайте руки под сиденье и не располагайте их вблизи движущихся деталей.
Механизмом сиденья можно прищемить пальцы или руки.

■ Регулировка сиденья

- Не наклоняйте сиденье больше необходимого, чтобы снизить вероятность выскальзывания из-под поясного ремня безопасности в случае столкновения. Если сиденье наклонено слишком сильно, то во время аварии ремень может соскочить с бедер и с силой сжать живот, а плечевой ремень может попасть на шею, повышая вероятность тяжелой травмы или смертельного исхода. Запрещается регулировать сиденье во время движения автомобиля, поскольку при неожиданном сдвиге сиденья водитель может не справиться с управлением.
- После регулировки сиденья убедитесь в том, что оно зафиксировано.

Задние сиденья

Спинки сидений можно сложить вниз.

Перед складыванием спинок сидений

- 1 Припаркуйте автомобиль в безопасном месте.
Включите стояночный тормоз и переключите трансмиссию в положение Р.
(→стр. 280)
- 2 Отрегулируйте положение переднего сиденья и угол наклона спинки.
(→стр. 218)
В зависимости от положения переднего сиденья откинутая назад спинка сиденья может мешать регулировке заднего сиденья.
- 3 Опустите подголовник заднего сиденья. (→стр. 223)
- 4 Уберите подлокотник заднего сиденья, если он разложен. (→стр. 522)
Этот шаг необходим только при складывании сиденья с левой стороны.

Складывание спинок сидений

Потяните рычаг фиксатора спинки сиденья и откиньте вниз спинку сиденья.

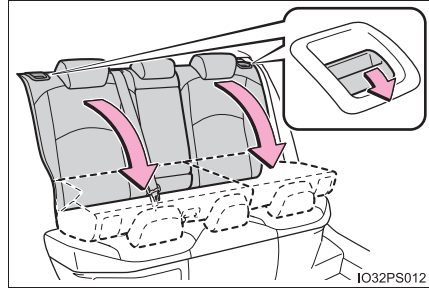

Возврат спинок задних сидений в исходное положение

Во избежание защемления ремней безопасности между сиденьем и внутренними частями автомобиля пропустите ремень автомобиля через направляющую и верните спинку сиденья в исходное положение до фиксации.

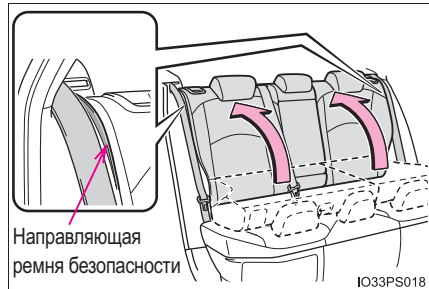

ПРЕДУПРЕЖДЕНИЕ

■ При складывании спинок сидений

Соблюдайте следующие меры предосторожности. Несоблюдение этих мер может стать причиной тяжелой травмы или смертельного исхода.

- Не складывайте спинки сидений во время движения.
- Остановите автомобиль на горизонтальной площадке, поставьте его на стояночный тормоз и установите трансмиссию в положение P.
- Не разрешайте никому сидеть на сложенной спинке сиденья или в багажном отделении во время движения.
- Не позволяйте детям проникать в багажное отделение.
- Не складывайте заднее сиденье, если на нем находится пассажир.
- Будьте осторожны, чтобы Ваши руки или ноги не оказались между движущимися частями или узлами сиденья.
- Не разрешайте детям управлять сиденьем.

⚠ ПРЕДУПРЕЖДЕНИЕ**■ После возврата спинки сиденья в вертикальное положение**

Соблюдайте следующие меры предосторожности. Несоблюдение этих мер может стать причиной тяжелой травмы или смертельного исхода.

- Убедитесь, что спинка сиденья зафиксирована, слегка потянув ее назад и вперед.

Если спинка сиденья не зафиксирована, на рычаге фиксатора спинки сиденья видна красная метка. Убедитесь в том, что красная метка не видна.

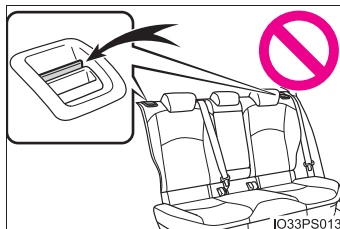

- Убедитесь, что ремни безопасности не перекручены и не зажаты в спинке сиденья.

Подголовники

Подголовники предусмотрены для всех сидений.

Передние сиденья

① Вверх

Потяните подголовники вверх.

② Вниз

Нажмите на подголовник, удерживая нажатой кнопку разблокировки.

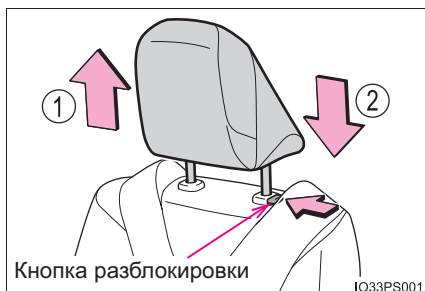

Задние сиденья

■ Задние крайние сиденья

① Вверх

Потяните подголовники вверх.

② Вниз

Нажмите на подголовник, удерживая нажатой кнопку разблокировки.

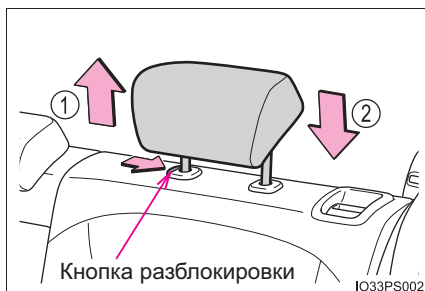

■ Центральное заднее сиденье

① Вверх

Потяните подголовники вверх.

② Вниз

Нажмите на подголовник, удерживая нажатой кнопку разблокировки.

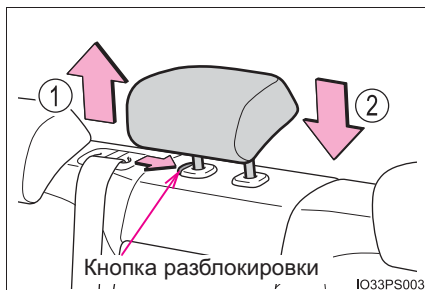

■ Снятие подголовников

Потяните подголовник вверх, удерживая нажатой кнопку разблокировки.

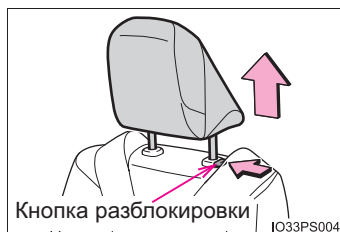

■ Установка подголовников

Выровняйте подголовник относительно установочных отверстий и опустите его вниз до фиксации.

Нажмите и удерживайте кнопку разблокировки при опускании подголовника.



■ Регулировка высоты подголовников (передние сиденья)

Убедитесь в том, что подголовники установлены таким образом, что центр подголовника находится как можно ближе к верхним точкам ушей.

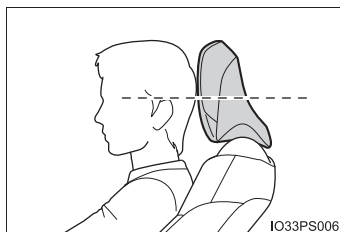

■ Регулировка подголовника заднего сиденья

При эксплуатации обязательно поднимите подголовник на один уровень от сложенного положения.

 ПРЕДУПРЕЖДЕНИЕ**■ Меры предосторожности при обращении с подголовниками**

При обращении с подголовниками соблюдайте приведенные ниже меры предосторожности. Несоблюдение этих мер может стать причиной тяжелой травмы или смертельного исхода.

- Для каждого сиденья используйте спроектированный специально для него подголовник.
- Каждый раз устанавливайте подголовники в нужное положение.
- После настройки подголовников нажмите на них и убедитесь, что они зафиксированы.
- Не водите автомобиль со снятыми подголовниками.

Рулевое колесо

Процедура регулировки

- 1 Возьмитесь за рулевое колесо и нажмите рычаг вниз.

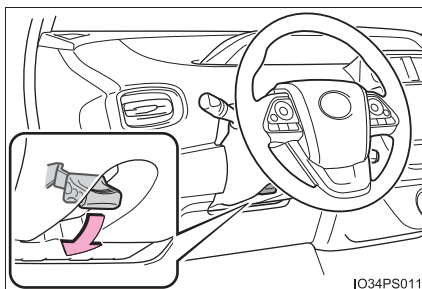

- 2 Выберите идеальное положение рулевого колеса, перемещая его по горизонтали и вертикали.

После завершения регулировки потяните рычаг вверх, чтобы надежно закрепить рулевое колесо.

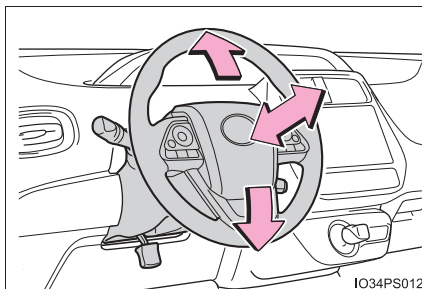

Звуковой сигнал

Для подачи звукового сигнала нажмите на символ  или рядом с ним.

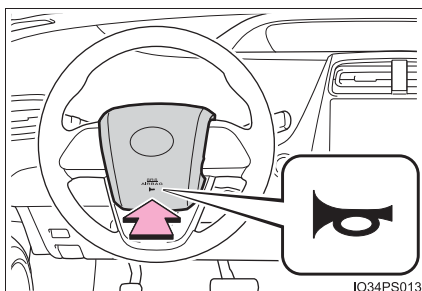

■ После регулировки рулевого колеса

Убедитесь в том, что рулевое колесо надежно зафиксировано.

Звуковой сигнал не будет подаваться, если рулевое колесо не зафиксировано.

**ПРЕДУПРЕЖДЕНИЕ****■ Меры предосторожности при движении**

Не регулируйте рулевое колесо во время движения.

В результате этого водитель может потерять контроль над автомобилем и попасть в аварию, что может стать причиной тяжелой травмы или смертельного исхода.

■ После регулировки рулевого колеса

Убедитесь в том, что рулевое колесо надежно зафиксировано.

В противном случае рулевое колесо может внезапно переместиться, что, в свою очередь, может привести к аварии и гибели или получению серьезной травмы.

Внутреннее зеркало заднего вида

Положение зеркала заднего вида можно регулировать, чтобы обеспечить достаточный обзор назад.

Регулировка высоты установки зеркала заднего вида (автомобили с внутренним зеркалом заднего вида с защитой от ослепления с ручной регулировкой)

Высоту установки зеркала заднего вида можно регулировать в соответствии с посадкой водителя.

Отрегулируйте высоту установки зеркала заднего вида, сдвигая его вверх и вниз.

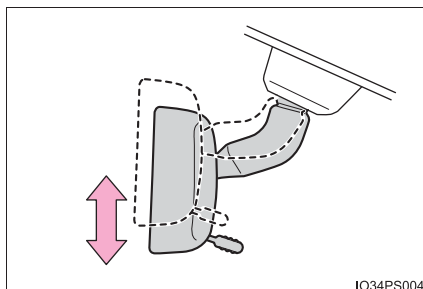

IO34PS004

Функция защиты от ослепления

▶ Внутреннее зеркало заднего вида с защитой от ослепления с ручной регулировкой

С помощью рычага можно ослабить силу отраженного света от фар следующего позади автомобиля.

- ① Обычное положение
- ② Положение защиты от ослепления

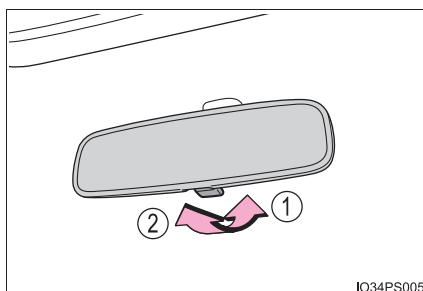

IO34PS005

- ▶ Внутреннее зеркало заднего вида с автоматической защитой от ослепления

Яркость отраженного света автоматически уменьшается в зависимости от уровня яркости фар следующего позади автомобиля.

Изменение режима функции автоматической защиты от ослепления

Включение/выключение

Когда функция автоматической защиты от ослепления включена, горит индикатор.

Функция переключается в режим ON всякий раз, когда переключатель POWER переводится в режим ON.

При нажатии кнопки функция защиты от ослепления во внутреннем зеркале заднего вида переключается в режим OFF. (Индикатор также выключается.)

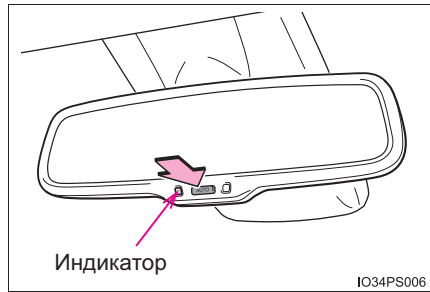

- Для предотвращения ошибок датчика (автомобили с внутренним зеркалом заднего вида с автоматической защитой от ослепления)

Для обеспечения правильной работы датчиков не касайтесь и не закрывайте их.

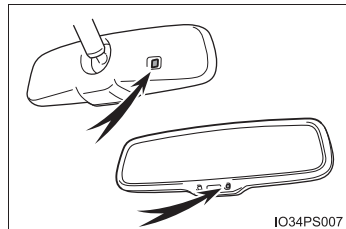

ПРЕДУПРЕЖДЕНИЕ

Не регулируйте положение зеркала во время движения.

В результате этого водитель может потерять контроль над автомобилем и попасть в аварию, что может стать причиной тяжелой травмы или смертельного исхода.

Наружные зеркала заднего вида

Процедура регулировки

- 1 Чтобы выбрать зеркало для регулировки, поверните переключатель.

- ① Левое
- ② Правое

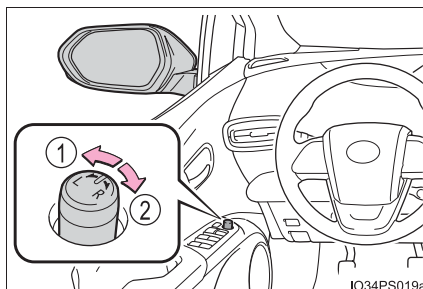

- 2 Для регулировки зеркала нажмите переключатель.

- ① Вверх
- ② Вправо
- ③ Вниз
- ④ Влево

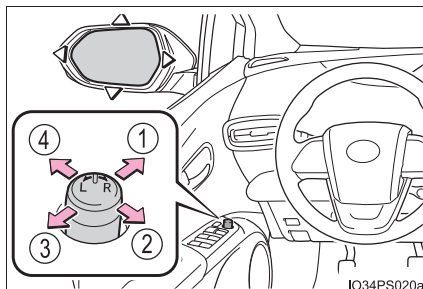

Складывание и раскладывание зеркал

- ① Складывание зеркал
- ② Раскладывание зеркал

Перемещение переключателя наружного зеркала заднего вида в нейтральное положение переводит зеркала в автоматический режим.

Автоматический режим позволяет связать складывание или раскладывание зеркал с запираем/отпиранием дверей.

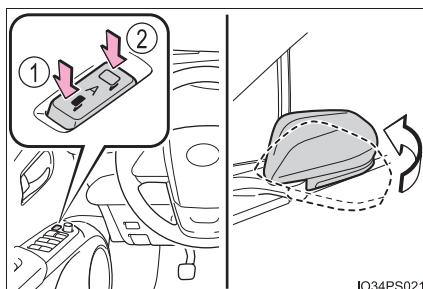

■ Угол наклона зеркала можно регулировать, когда

Переключатель POWER находится в режиме ACCESSORY или ON.

■ Если зеркала запотевают

Наружные зеркала заднего вида можно очистить с помощью обогревателей зеркал. При включении обогревателя заднего стекла включаются обогреватели наружных зеркал заднего вида. (→стр. 490)

■ Использование автоматического режима в холодную погоду

При использовании автоматического режима в холодную погоду наружное зеркало может замерзнуть, что может привести к невозможности автоматического складывания. В этом случае очистите с зеркала лед и снег, а затем управляйте зеркалом в ручном режиме либо при помощи руки.

■ Персональная настройка

Функцию автоматического складывания и раскладывания зеркал можно изменить. (Персонально настраиваемые функции: →стр. 717)

 **ПРЕДУПРЕЖДЕНИЕ****■ Важные замечания относительно движения**

Во время движения соблюдайте перечисленные ниже меры предосторожности. Несоблюдение этих мер может привести к потере управления и аварии, что может стать причиной тяжелой травмы или смертельного исхода.

- Не регулируйте зеркала во время движения.
- Не управляйте автомобилем со сложенными зеркалами.
- Перед началом движения необходимо установить в рабочее положение и правильно отрегулировать зеркала как на стороне водителя, так и на стороне пассажира.

■ При движении зеркала

При движении зеркала убирайте от него руки во избежание травмы и повреждения зеркала.

■ При работе обогревателей зеркал

Не прикасайтесь к поверхности зеркал заднего вида, поскольку они могут быть очень горячими и стать причиной ожога.

Окна с электроприводом стеклоподъемников

Процедуры открывания и закрывания

Окна с электроприводом стеклоподъемников можно открывать и закрывать с помощью переключателей.

Переключатель управляет боковыми окнами следующим образом:

- ① Закрывание
- ② Закрывание одним касанием*
- ③ Открывание
- ④ Открывание одним касанием*

*: Для остановки бокового стекла в промежуточном положении нажмите на переключатель в противоположном направлении.

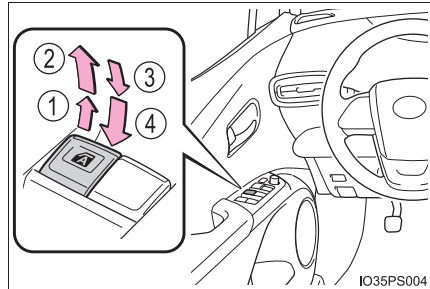

Переключатель блокировки окон

При нажатии на этот переключатель блокируются стеклоподъемники пассажирских окон.

Используйте этот переключатель, чтобы дети случайно не открыли и не закрыли пассажирское окно.

При повторном нажатии на этот переключатель стеклоподъемники пассажирских окон разблокируются.

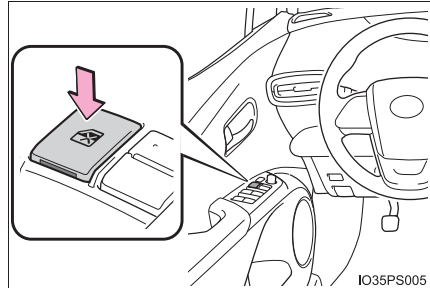

■ Электропривод стеклоподъемников работает в тех случаях, когда

Переключатель POWER находится в режиме ON.

■ Работа электрических стеклоподъемников после выключения гибридной системы

Электрические стеклоподъемники работают в течение еще примерно 45 секунд после установки переключателя POWER в режим ACCESSORY или режим выключения. Но они не будут работать, если открыта одна из передних дверей.

■ Функция защиты от заземления при закрывании

Если какой-то предмет попал между стеклом и рамой при закрывании бокового окна, движение стекла останавливается и оно остается закрытым не до конца.

■ Функция защиты от заземления при открывании

Если какой-то предмет попал между дверью и стеклом бокового при открывании окна, движение стекла останавливается.

■ При невозможности открывания или закрывания окна с электроприводом стеклоподъемника

Если функция защиты от заземления при закрывании или функция защиты от заземления при открывании работает необычным образом или боковое окно невозможно открыть и закрыть, выполните следующие действия с переключателем электропривода стеклоподъемника соответствующей двери.

- Остановите автомобиль. Переведите переключатель POWER в режим ON и в течение 4 секунд с момента активации функции защиты от заземления при закрывании или функции защиты от заземления при открывании непрерывно нажимайте переключатель электропривода стеклоподъемника в положении закрывания одним касанием или в положении открывания одним касанием, так чтобы боковое окно можно было открыть или закрыть.
- Если боковое окно не удастся открыть и закрыть даже с помощью указанных выше действий, инициализируйте функцию, выполнив приведенную ниже процедуру.

- 1 Установите переключатель POWER в режим ON.
- 2 Потяните и удерживайте переключатель электропривода стеклоподъемника в направлении закрывания одним касанием и полностью закройте боковое окно.
- 3 Отпустите переключатель электропривода стеклоподъемника на мгновение, а затем опять потяните и удерживайте переключатель в направлении закрывания одним касанием приблизительно в течение 6 секунд или дольше.
- 4 Нажмите и удерживайте переключатель электропривода стеклоподъемника в направлении открывания одним касанием. После того как боковое окно полностью открыто, продолжайте удерживать переключатель нажатым еще в течение 1 секунды.
- 5 Отпустите переключатель электропривода стеклоподъемника на мгновение, а затем опять нажмите и удерживайте переключатель в направлении открывания одним касанием приблизительно в течение 4 секунд или дольше.
- 6 Опять нажмите и удерживайте переключатель электропривода стеклоподъемника в направлении закрывания одним касанием. После того как боковое окно полностью закрыто, продолжайте удерживать переключатель нажатым еще в течение 1 секунды.

Если переключатель будет отпущен во время движения бокового окна, повторите операцию с начала.

Если боковое окно перемещается в противоположном направлении и не может быть полностью открыто или закрыто, автомобиль необходимо проверить у авторизованного дилера или в ремонтной мастерской Toyota либо в другой организации, имеющей соответствующую квалификацию и оснащение.

■ Управление окнами, связанное с операцией запираания дверей

- Окна с электроприводом стеклоподъемников можно открывать и закрывать с помощью механического ключа.* (→стр. 684)
- Окна с электроприводом стеклоподъемников можно открывать и закрывать с помощью беспроводного дистанционного управления.* (→стр. 188)

*: Эти параметры должны настраиваться любым авторизованным дилером или в ремонтной мастерской Toyota либо в другой организации, имеющей соответствующее оснащение и квалификацию.

■ Функция напоминания об открытом окне с электроприводом

Если при открытом окне с электроприводом стеклоподъемника переключатель POWER установлен в состояние выключения и открыта дверь водителя, подается звуковой сигнал и на многофункциональный дисплей комбинации приборов выводится сообщение.

■ Персональная настройка

Настройки (например, связь работы с дверным замком) можно изменить. (Персонально настраиваемые функции: →стр. 717)

⚠ ПРЕДУПРЕЖДЕНИЕ

Соблюдайте следующие меры предосторожности.

Несоблюдение этих мер может стать причиной тяжелой травмы или смертельного исхода.

■ Закрывание окон

- Водитель несет ответственность за все операции с окнами с электроприводом стеклоподъемников, включая операции, выполненные пассажирами. Во избежание случайного открывания/закрывания, особенно ребенком, не позволяйте детям открывать/закрывать окна с электроприводом стеклоподъемников. Дети и другие пассажиры могут быть прищемлены окном с электроприводом стеклоподъемника. Кроме того, при поездке с ребенком рекомендуется использовать переключатель блокировки окон. (→стр. 233)

- Убедитесь в том, что все пассажиры сидят так, что никакие части их тела не препятствуют закрыванию боковых окон.

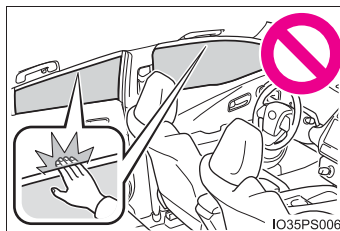

- При использовании пульта беспроводного дистанционного управления или механического ключа и управлении окнами с электроприводом стеклоподъемников открывайте/закрывайте окно с электроприводом стеклоподъемника, убедившись в отсутствии вероятности защемления боковым окном пассажиров. Кроме того, не позволяйте детям управлять боковым окном при помощи пульта беспроводного дистанционного управления или механического ключа. Дети и другие пассажиры могут быть прищемлены окном с электроприводом стеклоподъемника.
- При выходе из автомобиля переведите переключатель POWER в режим выключения, выньте ключ и выйдите из автомобиля вместе с ребенком. Возможно случайное открывание/закрывание вследствие озорства, которое может привести к несчастному случаю.

**ПРЕДУПРЕЖДЕНИЕ****■ Функция защиты от заземления при закрывании**

- Ни в коем случае не пытайтесь намеренно активировать функцию защиты от заземления при закрывании.
- Функция защиты от заземления при закрывании может не сработать в положении непосредственно перед полным закрытием бокового окна. Следите, чтобы не прищемить боковым окном какие-либо части тела.

■ Функция защиты от заземления при открывании

- Ни в коем случае не пытайтесь намеренно активировать функцию защиты от заземления при открывании при помощи одежды или какой-либо части тела.
- Функция защиты от заземления при открывании может не работать, когда что-либо попало в окно непосредственно перед его полным открыванием. Следите, чтобы не прищемить окном какие-либо части тела или одежду.

Люк*

Используйте находящиеся над головой переключатели, чтобы открыть, закрыть люк, наклонить его вверх или вниз.

Открывание и закрывание

① Открывание люка*

Люк останавливается в положении, немного не доходящем до полностью открытого, для ослабления шума от ветра.

Снова нажмите переключатель, чтобы полностью открыть люк.

② Закрывание люка*

*: Слегка нажмите на любой край переключателя люка для остановки люка на полпути.

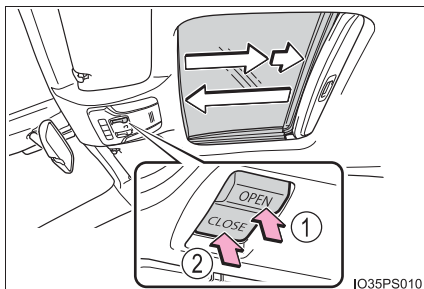

IO35PS010

Наклон вверх и вниз

① Наклон люка вверх*

② Наклон люка вниз*

*: Слегка нажмите на любой край переключателя люка для остановки люка на полпути.

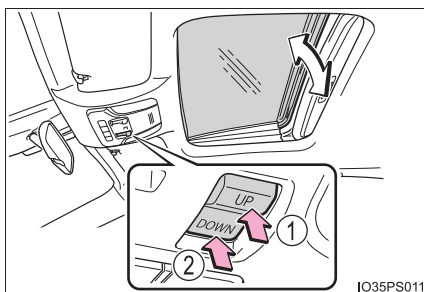

IO35PS011

*: При наличии

■ Люк работает в тех случаях, когда

Переключатель POWER находится в режиме ON.

■ Работа люка после выключения гибридной системы

Люк работает приблизительно 45 секунд после перевода переключателя POWER в режим ACCESSORY или положение выключения. Но он не будет работать, если открыта одна из передних дверей.

■ Функция защиты от заземления при закрывании

Если при закрывании люка или наклоне люка вниз между люком и рамой обнаружится какой-либо предмет, то движение люка прекращается, и он остается приоткрытым.

■ Противосолнечный щиток

Противосолнечный щиток можно открывать и закрывать вручную. Однако при открытии люка противосолнечный щиток автоматически открывается в положение, немного не доходящее до полностью открытого.

■ Связь работы люка с замками дверей

● Люк можно открывать и закрывать с помощью механического ключа.*
(→стр. 684)

● Люк можно открывать и закрывать с помощью беспроводного дистанционного управления.* (→стр. 188)

*: Эти параметры должны настраиваться любым авторизованным дилером или в ремонтной мастерской Toyota либо в другой организации, имеющей соответствующее оснащение и квалификацию.

■ Если люк не закрывается надлежащим образом

Выполните следующую процедуру:

- 1 Остановите автомобиль.
- 2 Нажмите переключатель “CLOSE” или “UP” и удерживайте его нажатым.*

Люк приподнимется, остановится на некоторое время и переместится вниз. Затем он полностью откроется и закроется, потом остановится.

- 3 Убедитесь, что люк полностью остановлен, и затем отпустите переключатель.

*: Если переключатель отпущен в неправильный момент времени, всю процедуру придется выполнить с самого начала.

Если люк не закрывается полностью даже после правильного выполнения описанной выше процедуры, произведите осмотр автомобиля у авторизованного дилера или в ремонтной мастерской Toyota либо в другой организации, имеющей соответствующую квалификацию и оснащение.

■ Функция напоминания об открытом люке

Если при открытом люке переключатель POWER установлен в режим выключения и открыта дверь водителя, подается звуковой сигнал и на многофункциональный дисплей комбинации приборов выводится сообщение.

■ Персональная настройка

Настройки (например, связь работы с дверным замком) можно изменить. (Персонально настраиваемые функции: →стр. 717)

ПРЕДУПРЕЖДЕНИЕ

Соблюдайте перечисленные ниже меры предосторожности.

Несоблюдение этих мер может стать причиной тяжелой травмы или смертельного исхода.

■ Открывание люка

- Не разрешайте пассажирам помещать в люк руки или высовываться из люка во время движения.
- Не садитесь на люк.

■ Закрывание люка

- Водитель несет ответственность за операции открывания и закрывания люка. Во избежание случайного открывания/закрывания, особенно ребенком, не позволяйте детям открывать/закрывать люк. Дети и другие пассажиры могут быть прищемлены люком.

- Убедитесь, что все пассажиры сидят так, что никакие части их тела не препятствуют работе люка.

- При использовании пульта беспроводного дистанционного управления или механического ключа и управлении люком открывайте/закрывайте люк, убедившись в отсутствии вероятности защемления люком пассажиров. Кроме того, не позволяйте детям управлять люком при помощи пульта беспроводного дистанционного управления или механического ключа. Дети и другие пассажиры могут быть прищемлены люком.

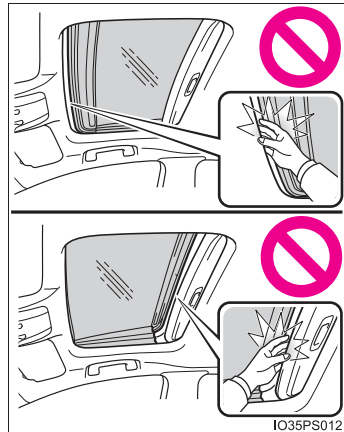

- При выходе из автомобиля переведите переключатель POWER в режим выключения, выньте ключ и выйдите из автомобиля вместе с ребенком. Возможно случайное открывание/закрывание вследствие озорства, которое может привести к несчастному случаю.

■ Функция защиты от защемления

- Ни в коем случае не пытайтесь намеренно активировать функцию защиты от защемления при закрывании.
- Функция защиты от защемления может не активироваться, когда люк уже почти полностью закрыт.

- 4-1. Перед началом движения**
 Управление автомобилем.....244
 Груз и багаж255
 Буксировка прицепа.....257
- 4-2. Вождение**
 Переключатель POWER
 (зажигание)268
 Режим движения EV275
 Гибридная трансмиссия278
 Рычаг указателей
 поворота.....285
 Стояночный тормоз286
- 4-3. Использование световых приборов и стеклоочистителей**
 Переключатель света фар....287
 Автоматический дальний свет фар292
 Переключатель противотуманных фар/ задних противотуманных фонарей296
 Стеклоочистители и омыватель ветрового стекла297
 Стеклоочиститель и омыватель заднего стекла302
- 4-4. Заправка**
 Открывание крышки заливной горловины топливного бака.....304
- 4-5. Использование других систем помощи при вождении**
 Toyota Safety Sense..... 309
 PCS (Pre-Crash Safety system, система предаварийной безопасности)..... 319
 LDA (система предупреждения о выходе за пределы полосы с рулевым управлением)..... 334
 RSA (Road Sign Assist, система информирования о дорожных знаках)..... 346
 Динамический радарный круиз-контроль в полном диапазоне скоростей 351
 Динамический радарный круиз-контроль 366
 Круиз-контроль 380
 Переключатель режимов движения 385
 Ограничитель скорости..... 387
 BSM (Blind Spot Monitor, монитор слепых зон)..... 390
 • Функция монитора слепых зон 396
 • Функция предупреждения водителя о наличии других автомобилей (при наличии)..... 400
 Система помощи при парковке Toyota..... 405
 Intelligent Clearance Sonar (интеллектуальный парктроник)..... 417
 S-IPA (Простая интеллектуальная система помощи при парковке) 430
 Системы помощи при вождении 469
- 4-6. Советы водителю**
 Советы по вождению автомобиля с гибридной системой 476
 Советы по вождению зимой ... 479

Управление автомобилем

В целях обеспечения безопасности движения необходимо руководствоваться следующими инструкциями:

Запуск гибридной системы

→стр. 268

Вождение

- 1 Нажмите педаль тормоза и переведите рычаг управления трансмиссией в положение D. (→стр. 278)
Убедитесь, что на индикаторе положения трансмиссии отображается символ D.
- 2 Снимите автомобиль со стояночного тормоза. (→стр. 286)
- 3 Медленно отпустите педаль тормоза и плавно нажмите педаль акселератора для разгона автомобиля.

Остановка

- 1 Когда трансмиссия находится в положении D, нажмите педаль тормоза.
- 2 При необходимости включите стояночный тормоз.
При остановке автомобиля на длительное время переведите трансмиссию в положение P. (→стр. 280)

Парковка автомобиля

- 1 Полностью остановите автомобиль.
- 2 Включите стояночный тормоз. (→стр. 286)
- 3 Переведите трансмиссию в положение P. (→стр. 280)
Убедитесь, что на индикаторе положения трансмиссии отображается символ P.
- 4 Нажмите переключатель POWER, чтобы остановить гибридную систему.
- 5 Постепенно отпустите педаль тормоза.
- 6 Заприте дверь, убедившись в том, что электронный ключ с Вами.
При парковке на склоне в случае необходимости подложите под колеса упоры.

Трогание вверх на крутом склоне

- 1 Надежно включите стояночный тормоз при нажатой педали тормоза, затем переведите рычаг управления трансмиссией в положение D.
- 2 Отпустите педаль тормоза и аккуратно нажмите педаль акселератора.
- 3 Снимите автомобиль со стояночного тормоза.

■ При трогании вверх на склоне

Будет включена вспомогательная система управления при трогании на склоне. (→стр. 470)

■ Для движения в режиме экономии топлива

Следует иметь в виду, что гибридные автомобили похожи на обычные, и необходимо воздержаться от таких действий, как внезапное ускорение. (→стр. 476)

■ Вождение в дождливую погоду

- При вождении автомобиля в дождь соблюдайте осторожность, поскольку в плохую погоду ухудшается видимость, возможно запотевание стекол и дорога становится скользкой.
- Будьте особенно осторожны, когда дождь только начался, так как в это время дорога особенно скользкая.
- Во время дождя не следует двигаться по автомагистралям с высокой скоростью, так как при этом между колесами и поверхностью дороги может образоваться водяная пленка, резко снижающая эффективность рулевого управления и тормозов.

■ Ограничение мощности гибридной системы (система приоритета торможения)

- Если одновременно нажаты педаль акселератора и педаль тормоза, мощность гибридной системы может быть ограничена.
- Пока система работает, на многофункциональном дисплее отображается предупреждение. Если на многофункциональном дисплее отображается предупреждающее сообщение, прочитайте его и следуйте приведенным в нем указаниям.

■ “Упр. ЭКО-акселер.” (→стр. 139)

Проще всего обеспечить экологичную манеру вождения, руководствуясь “Упр. ЭКО-акселер.”. Кроме того, при использовании “Упр. ЭКО-акселер.” проще повысить оценку экологичности движения.

● При начале движения:

Находясь в пределах “Упр. ЭКО-акселер.”, постепенно нажимайте педаль акселератора и разгоняйтесь до требуемой скорости. Если избегать слишком сильного ускорения, повышается оценка “Эко-старт”.

● Во время движения:

После разгона до требуемой скорости отпустите педаль акселератора и двигайтесь с постоянной скоростью в пределах “рекомендаций по экологичному использованию акселератора”. При движении в диапазоне “Упр. ЭКО-акселер.” повышается оценка “Эко при движ.”.

● При остановке:

Если при остановке автомобиля быстро отпустить педаль акселератора, повышается оценка “Эко-стоп”.

■ Предотвращение непреднамеренного начала движения (Drive-Start Control)

● При выполнении описанных ниже нештатных операций мощность гибридной системы может быть ограничена.

- Когда рычаг управления трансмиссией переключается из положения R в положение D, из D/B в R, из N в R, из P в D или из P в R при нажатой педали акселератора, на многофункциональном дисплее отображается предупреждение. Если на многофункциональном дисплее отображается предупреждающее сообщение, прочитайте его и следуйте приведенным в нем указаниям.
- Когда во время движения задним ходом слишком сильно нажата педаль акселератора.

● Когда система Drive-Start Control активирована, может быть сложно выбраться из грязи или свежего снега. В таком случае отключите систему TRC (→стр. 471) для отключения системы Drive-Start Control, чтобы автомобиль смог выбраться из грязи или свежего снега.

■ Обкатка нового автомобиля Toyota

Для продления срока службы автомобиля рекомендуется соблюдать следующие меры предосторожности:

● На протяжении первых 300 км:

Избегайте резких остановок автомобиля.

● На протяжении первых 800 км:

не буксируйте прицеп.

● На протяжении первых 1600 км:

- Не эксплуатируйте автомобиль на слишком высокой скорости.
- Избегайте резких ускорений.
- Не двигайтесь подолгу с постоянной скоростью.

■ Эксплуатация автомобиля за рубежом

Соблюдайте соответствующие законодательные нормы в отношении регистрации автомобиля и используйте топливо надлежащего качества.
(→стр. 705)



ПРЕДУПРЕЖДЕНИЕ

Соблюдайте перечисленные ниже меры предосторожности.

Несоблюдение этих мер может стать причиной тяжелой травмы или смертельного исхода.

■ При начале движения

Во время остановки с горящим индикатором “READY” всегда держите ногу на педали тормоза. Это позволит предотвратить самопроизвольное движение автомобиля.

■ При управлении автомобилем

- Не приступайте к управлению автомобилем, если Вы не знакомы с расположением педалей тормоза и акселератора, чтобы не нажать неправильную педаль.
 - Случайное нажатие на педаль акселератора вместо педали тормоза приведет к резкому ускорению, которое, в свою очередь, может привести к аварии.
 - Когда при движении задним ходом водитель поворачивается назад, это затрудняет использование педалей. Используйте педали правильно.
 - Сохраняйте правильное положение тела на водительском сиденье даже при небольшом перемещении автомобиля. Это позволит правильно нажимать педали тормоза и акселератора.
 - Нажимайте педаль тормоза правой ногой. Нажатие педали тормоза левой ногой может привести к замедлению реакции в аварийной ситуации, что может стать причиной дорожно-транспортного происшествия.
- Когда автомобиль движется только за счет электромотора (тягового мотора), водитель должен обращать повышенное внимание на пешеходов. Это вызвано тем, что шум двигателя совершенно не слышен, и пешеходы могут не заметить движущийся автомобиль.
- Не подъезжайте близко и не останавливайтесь около огнеопасных материалов.
Выхлопная система и выхлопные газы могут быть очень горячими. Это может стать причиной возгорания при наличии поблизости огнеопасных материалов.
- Во время обычного движения не отключайте гибридную систему. Отключение гибридной системы во время движения не приведет к потере рулевого управления или управления торможением, но усиление рулевого управления работать не будет. Это затруднит плавное рулевое управление, поэтому следует съехать на обочину и остановить автомобиль, как только представится возможность сделать это безопасным образом. В экстренной ситуации, например когда невозможно остановить автомобиль обычным способом: →стр. 619

⚠ ПРЕДУПРЕЖДЕНИЕ

Соблюдайте следующие меры предосторожности.

Несоблюдение этих мер может стать причиной тяжелой травмы или смертельного исхода.

■ При управлении автомобилем

- При движении вниз по крутому спуску для поддержания безопасной скорости используйте торможение двигателем (трансмиссия в положении В вместо положения D).

Длительное постоянное использование тормозов может привести к их перегреву и потере эффективности торможения. (→стр. 279)

- Запрещается регулировать положение рулевого колеса, сиденья или внутренних и наружных зеркал заднего вида во время движения. Это может привести к потере управления автомобилем.
- Обязательно следите, чтобы руки, головы и другие части тела пассажиров находились внутри автомобиля.

■ При движении по скользкой дороге

- Резкое торможение, ускорение или поворот руля могут вызвать скольжение колес и затруднить управление автомобилем.
- Резкое ускорение, торможение двигателем вследствие переключения передач или изменения числа оборотов двигателя могут привести к проскальзыванию колес автомобиля и, в результате, к аварии.
- После проезда через лужу нажмите педаль тормоза, чтобы убедиться в надежной работе тормозов. При влажных тормозных колодках эффективность торможения может снизиться. Намокание и снижение эффективности работы тормозов только с одной стороны автомобиля может повлиять на работу рулевого управления.

 ПРЕДУПРЕЖДЕНИЕ

Соблюдайте следующие меры предосторожности.

Несоблюдение этих мер может стать причиной тяжелой травмы или смертельного исхода.

■ **Смена положений трансмиссии**

- Не допускайте скатывания автомобиля назад, когда трансмиссия установлена для движения вперед, или скатывания вперед, когда трансмиссия установлена в положение R.
Невыполнение этого требования может привести к аварии или повреждению автомобиля.
- Не переводите трансмиссию в положение P во время движения автомобиля.
Это может привести к повреждению трансмиссии и потере управления автомобилем.
- Не переводите трансмиссию в положение R во время движения автомобиля вперед.
Это может привести к повреждению трансмиссии и потере управления автомобилем.
- Не переводите трансмиссию в положение движения во время движения автомобиля назад.
Это может привести к повреждению трансмиссии и потере управления автомобилем.
- Перевод трансмиссии в положение N во время движения автомобиля приведет к отключению гибридной системы. Торможение двигателем при отключенной гибридной системе невозможно.
- Будьте внимательны, не изменяйте положение трансмиссии при нажатой педали акселератора.
Перевод рычага в другие положения, кроме P или N, может привести к неожиданно резкому ускорению автомобиля, которое может повлечь за собой столкновение и привести к смертельному исходу или тяжелым травмам.
После смены положения трансмиссии обязательно проверьте текущее положение, отображаемое на индикаторе положения трансмиссии в комбинации приборов.

⚠ ПРЕДУПРЕЖДЕНИЕ

Соблюдайте следующие меры предосторожности.

Несоблюдение этих мер может стать причиной тяжелой травмы или смертельного исхода.

■ Если слышен визг или скрежет (признаки износа тормозных колодок)

Как можно скорее произведите проверку и замену тормозных колодок у авторизованного дилера или в ремонтной мастерской Toyota либо в другой организации, имеющей соответствующую квалификацию и оснащение.

Если вовремя не заменить колодки, это может привести к повреждению тормозного диска.

Если превышены предельные значения износа тормозных колодок и/или тормозных дисков, эксплуатировать автомобиль опасно.

■ Когда автомобиль остановлен

- Не нажимайте педаль акселератора без необходимости.

Если трансмиссия автомобиля находится в любом другом положении, кроме P и N, автомобиль может резко и неожиданно ускориться и попасть в аварию.

- Во избежание аварий вследствие скатывания автомобиля всегда держите нажатой педаль тормоза, когда автомобиль остановлен и горит индикатор "READY", и при необходимости включайте стояночный тормоз.

- При остановке на склоне во избежание аварий вследствие скатывания автомобиля вперед или назад всегда держите нажатой педаль тормоза и при необходимости включайте стояночный тормоз.

- Избегайте работы двигателя на очень высоких оборотах или раскрутки двигателя.

Работа двигателя на высоких оборотах во время остановки автомобиля может привести к перегреву выхлопной системы, что, в свою очередь, может вызвать пожар, если поблизости находится воспламеняющийся материал.

 **ПРЕДУПРЕЖДЕНИЕ**

Соблюдайте следующие меры предосторожности.

Несоблюдение этих мер может стать причиной тяжелой травмы или смертельного исхода.

■ **Когда автомобиль припаркован**

- Не оставляйте очки, зажигалки, баллончики с аэрозолем или жестяные банки с напитками в автомобиле, когда паркуете его на солнце. Невыполнение этого требования может привести к следующим последствиям:
 - Из зажигалки или баллончика с аэрозолем может просочиться газ, что может привести к пожару.
 - Температура внутри автомобиля может стать причиной деформации или растрескивания пластмассовых линз и пластмассовых элементов очков.
 - Жестяные банки с напитками могут лопнуть, вызывая разбрызгивание содержимого по салону автомобиля, что может вызвать короткое замыкание в электрических схемах.
- Не оставляйте в автомобиле зажигалки. При нахождении зажигалки в перчаточном ящике или на полу, при погрузке багажа или регулировке сиденья зажигалка может случайно загореться и стать причиной пожара.
- Не прикрепляйте присоски на ветровое стекло и боковые окна. Не устанавливайте контейнеры, например с освежителями воздуха, на панель приборов или приборную доску. Присоски и контейнеры могут действовать как линзы, что может стать причиной пожара в автомобиле.
- Не оставляйте дверь или окно открытым, если изогнутое стекло покрыто металлизированной пленкой, например серебристого цвета. Отражение солнечного света может создать условия, при которых стекло будет действовать, как линза, что может стать причиной пожара.
- Следует обязательно включать стояночный тормоз, переводить трансмиссию в положение P, останавливать гибридную систему и запирайте автомобиль. Не оставляйте автомобиль без присмотра при горящем индикаторе “READY”. Если автомобиль припаркован, когда рычаг управления трансмиссией переведен в положение P, но стояночный тормоз не включен, автомобиль может начать движение, что может привести к аварии.
- Не трогайте выхлопную трубу при работающем индикаторе “READY” или сразу после выключения гибридной системы. Это может вызвать ожоги.

 ПРЕДУПРЕЖДЕНИЕ

Соблюдайте следующие меры предосторожности.

Несоблюдение этих мер может стать причиной тяжелой травмы или смертельного исхода.

■ **На время короткого сна в автомобиле**

Всегда выключайте гибридную систему. В противном случае можно случайно переместить рычаг управления трансмиссией или нажать педаль акселератора, что может привести к аварии или пожару вследствие перегрева гибридной системы. Кроме того, если автомобиль припаркован в плохо проветриваемой зоне, выхлопные газы могут накапливаться и проникать в салон автомобиля, что может привести к смерти или нанести серьезный ущерб здоровью.

■ **Торможение**

- Если тормоза влажные, при движении соблюдайте повышенную осторожность.

При влажных тормозах длина тормозного пути увеличивается, и эффективность торможения разных сторон автомобиля может различаться. Надежность удерживания автомобиля стояночным тормозом также может ухудшиться.

- Если вспомогательная функция торможения с электронным управлением не работает, не приближайтесь к другим транспортным средствам и избегайте спусков или резких поворотов, требующих эффективного торможения.

В этом случае торможение все еще возможно, но к педали тормоза необходимо прилагать большее усилие, чем обычно. Кроме того, увеличится тормозной путь автомобиля. Немедленно отремонтируйте тормоза.

- Тормозная система состоит из 2 или более отдельных гидравлических систем; в случае отказа одной системы другая(ие) продолжает(ют) работать. В этом случае на педаль тормоза следует нажимать сильнее, чем обычно, а тормозной путь увеличивается. Немедленно отремонтируйте тормоза.

**ВНИМАНИЕ!****■ При управлении автомобилем**

- Не нажимайте одновременно педали акселератора и тормоза во время движения, так как это может привести к ограничению крутящего момента на ведущем валу.
- Для удержания автомобиля на склоне не используйте педаль акселератора и не нажимайте одновременно педали акселератора и тормоза.

■ При парковке автомобиля

Обязательно включайте стояночный тормоз и переводите рычаг управления трансмиссией в положение Р. Несоблюдение этого указания может привести к перемещению или внезапному ускорению автомобиля при случайном нажатии педали акселератора.

■ Во избежание повреждения деталей автомобиля

- Не поворачивайте рулевое колесо до упора в том или ином направлении и не удерживайте его в крайних положениях в течение длительного времени. Это может вызвать повреждение электродвигателя усилителя рулевого управления.
- При движении по ухабистой дороге ведите автомобиль настолько медленно, насколько это возможно, чтобы избежать повреждения колес, днища кузова и т.д.

■ Если во время движения спущена шина

Спущенная или поврежденная шина может стать причиной перечисленных ниже ситуаций. Крепко удерживайте рулевое колесо и плавно нажимайте педаль тормоза, чтобы замедлить движение автомобиля.

- Управление автомобилем может быть затруднено.
- В автомобиле возникнут ненормальные звуки и вибрация.
- Появится ненормальный наклон автомобиля.

Сведения о действиях при спускании шины: →стр. 646, 662

**ВНИМАНИЕ!****■ Если дороги затоплены**

Не следует двигаться по дорогам, затопленным после сильных дождей и т.п. В противном случае автомобиль может получить следующие серьезные повреждения:

- Остановка двигателя
- Короткое замыкание в электрических схемах
- Повреждение двигателя из-за попадания в него воды

Если в результате движения по затопленной дороге произошло попадание воды в автомобиль, обязательно выполните следующие проверки у авторизованного дилера или в ремонтной мастерской Toyota либо в другой организации, имеющей соответствующую квалификацию и оснащение:

- Работа тормозов
- Изменение количества и качества масла и жидкостей, используемых в двигателе, гибридной трансмиссии и т.д.
- Состояние смазки подшипников и шарниров подвески (где возможно), а также работу всех шарниров, подшипников и т.п.

Если система управления положением трансмиссии повреждена водой, может оказаться невозможным перевести трансмиссию в положение Р или из положения Р в другие положения. Если не удастся перевести трансмиссию из положения Р в другое положение, передние колеса заблокируются и Вы не сможете буксировать автомобиль с передними колесами, находящимися на дороге, так как они могут быть заблокированы. В таком случае автомобиль следует буксировать с поднятыми передними колесами или методом полной погрузки.

Груз и багаж

Примите к сведению следующую информацию о мерах предосторожности при перевозке багажа, о грузовместимости автомобиля и особенностях его загрузки.

ПРЕДУПРЕЖДЕНИЕ

■ Вещи, которые не допускается перевозить в багажном отделении

Следующие вещи при их загрузке в багажное отделение могут привести к пожару:

- Емкости с бензином
- Аэрозольные баллончики

■ Меры предосторожности при хранении

Соблюдайте следующие меры предосторожности.

Несоблюдение этих требований может привести к невозможности правильно нажимать педали, ухудшению обзора водителя или к столкновению предметов с водителем и пассажирами, что, в свою очередь, может привести к аварии.

- По возможности располагайте груз и багаж в багажном отделении.
- Не размещайте в багажном отделении груз и багаж выше уровня спинок задних сидений.
- При складывании задних сидений длинные предметы не должны размещаться позади передних сидений.
- Перевозка пассажиров в багажном отделении не допускается. Оно не предназначено для пассажиров. Пассажиры должны сидеть на сиденьях с пристегнутыми ремнями безопасности.
- Не размещайте груз или багаж в указанных ниже местах.
 - В ногах водителя
 - На сиденье переднего пассажира или на задних сиденьях (при беспорядочном складывании предметов)
 - На крышке багажного отделения
 - На панели приборов
 - На приборной доске
- Закрепляйте все предметы в пассажирском салоне.

**ПРЕДУПРЕЖДЕНИЕ****■ Нагрузка и распределение веса**

- Не перегружайте автомобиль.
- Не размещайте груз неравномерно.

Неправильная загрузка может вызвать ухудшение управляемости и тормозных характеристик автомобиля, что может привести к получению серьезных травм или смерти.

Буксировка прицепа

- Для России, Боснии и Герцеговины, Новой Каледонии, Таити, о. Сен-Мартен, Гваделупы, Мартиники, Израиля

Toyota не рекомендует производить буксировку прицепа.

Toyota не рекомендует также устанавливать сцепное устройство или использовать багажник, устанавливаемый на сцепное устройство, для перевозки инвалидного кресла, скутера, велосипеда и т. п. Данный автомобиль не предназначен для буксировки прицепа или для использования багажников, устанавливаемых на сцепное устройство.

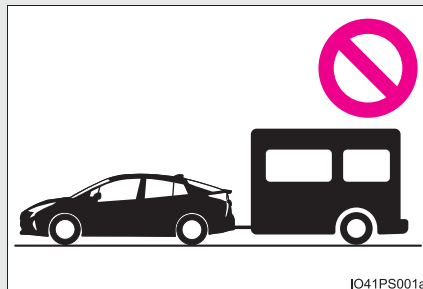

- ▶ Кроме России, Боснии и Герцеговины, Новой Каледонии, Таити, о. Сен-Мартен, Гваделупы, Мартиники, Израиля

Данный автомобиль предназначен в первую очередь для перевозки пассажиров. Буксировка прицепа будет оказывать негативное влияние на динамические характеристики, управляемость, торможение, срок службы автомобиля и расход топлива. Ваша безопасность и удовлетворенность зависят от надлежащего использования подходящего оборудования и осторожности при вождении. Для собственной безопасности и безопасности пассажиров не перегружайте автомобиль или прицеп.

Для безопасной буксировки прицепа ведите автомобиль с исключительной осторожностью в соответствии с характеристиками прицепа и дорожными условиями.

Гарантии Toyota не применяются к повреждениям или неисправностям, вызванным буксировкой прицепа для коммерческих целей.

За более подробной информацией по буксировке обратитесь к местному дилеру Toyota или в другую авторизованную ремонтную службу, имеющую квалифицированный персонал и надлежащее оборудование, так как в некоторых странах действуют дополнительные законодательные требования.

◆ Ограничения по массе

Перед буксировкой проверьте значения максимальной буксируемой массы, полной массы автомобиля, максимальной нагрузки на оси и допустимой нагрузки на тягово-сцепное устройство. (→стр. 702)

◆ Сцепное устройство

Toyota рекомендует использовать для Вашего автомобиля фирменное сцепное устройство Toyota. Можно использовать и другие устройства соответствующей конструкции и сопоставимого качества.

Подключение фонарей прицепа

При установке фонарей прицепа обратитесь к любому авторизованному дилеру или в ремонтную мастерскую либо в другую организацию, имеющую надлежащее оснащение и квалификацию, поскольку неправильная установка может привести к повреждению фонарей прицепа. При установке фонарей прицепа следует соблюдать законы своего государства.

Важные моменты относительно нагрузки прицепа

■ Полная масса прицепа и допустимая нагрузка на тягово-сцепное устройство

① Полная масса прицепа

Масса прицепа вместе с массой груза не должны превышать максимальную буксируемую массу. Превышение этого значения опасно. (→стр. 702)

При буксировке прицепа используйте фрикционную муфту или фрикционный стабилизатор (устройство предотвращения заноса).

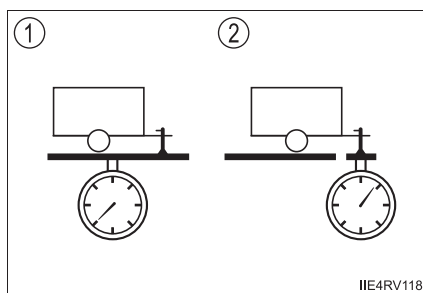

② Допустимая нагрузка на тягово-сцепное устройство

Распределяйте груз в прицепе таким образом, чтобы нагрузка на тягово-сцепное устройство была больше 25 кг или 4% от максимальной буксируемой массы. Не допускайте того, чтобы нагрузка на тягово-сцепное устройство превышала максимально допустимое значение. (→стр. 702)

■ Информационная табличка (табличка, установленная заводом-изготовителем)

① Полная масса автомобиля

Масса водителя, пассажиров, багажа, сцепного устройства, собственная масса автомобиля и нагрузка на тягово-сцепное устройство в сумме не должны превышать полную массу автомобиля больше чем на 100 кг. Превышение этого значения опасно.

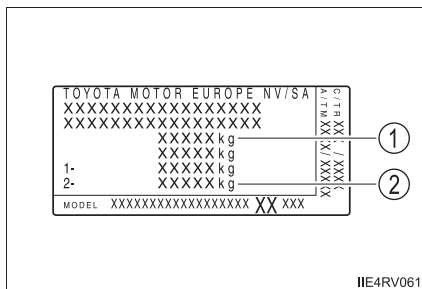

② Максимальная допустимая нагрузка на заднюю ось

Масса, приходящаяся на заднюю ось, не должна превышать максимальную допустимую нагрузку на оси больше чем на 15%. Превышение этого значения опасно.

Значения максимальной буксируемой массы были получены на основании испытаний, проводимых на уровне моря. Имейте в виду, что при большей высоте над уровнем моря мощность двигателя и допустимая буксируемая масса будут меньше.

⚠ ПРЕДУПРЕЖДЕНИЕ

■ При превышении предельного значения полной массы автомобиля или максимальной допустимой нагрузки на ось

Пренебрежение этой мерой предосторожности может привести к аварии, и, в результате, к смертельному исходу или тяжелым травмам.

- Добавьте 20,0 кПа (0,2 кгс/см² или бар) к рекомендуемому значению давления в шинах. (→стр. 712)
- Не превышайте установленное предельное значение скорости для буксировки прицепа в населенных пунктах или значение скорости 100 км/ч, в зависимости от того, что меньше.

Положения установки сцепного устройства и сцепного шара

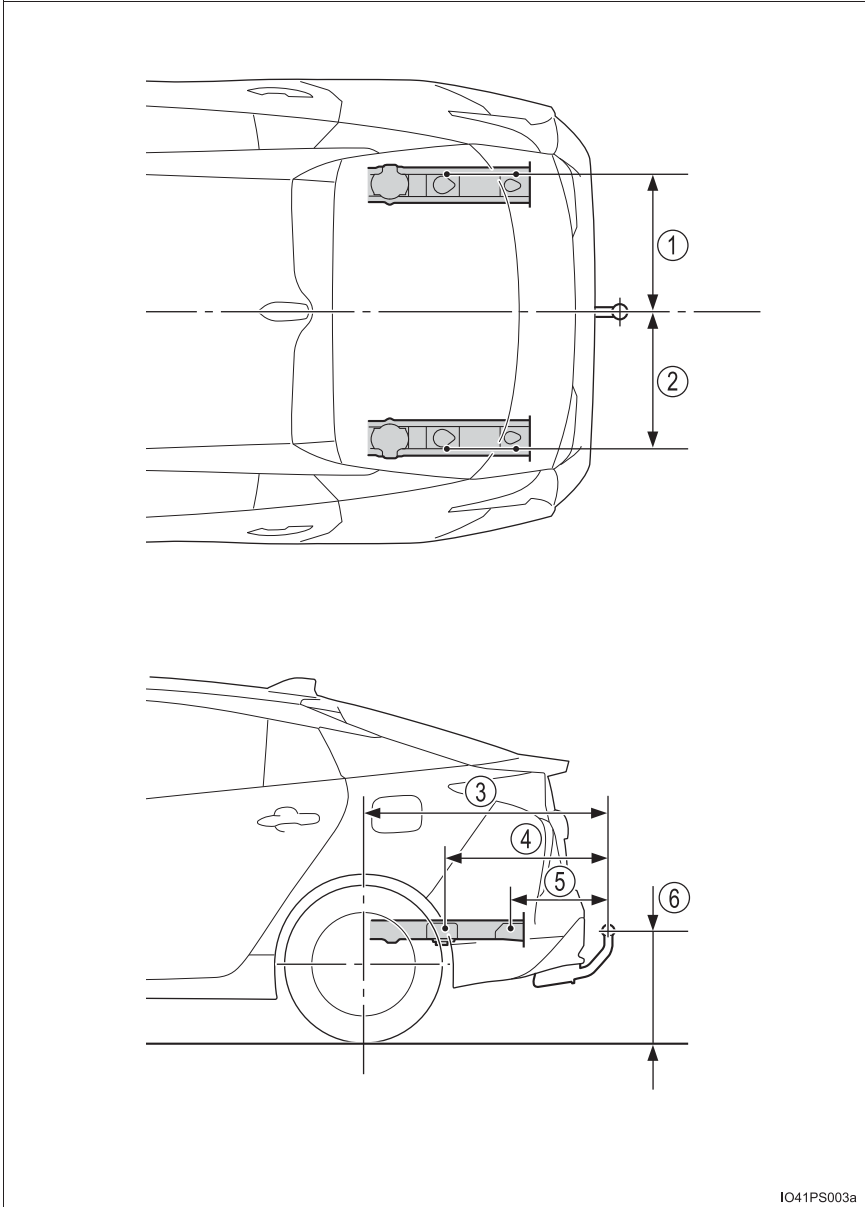

IO41PS003a

① 517 мм

② 517 мм

③ 981 мм

④ 650 мм

⑤ 389 мм

⑥ 381 мм

404 мм*

*: Автомобили с режимом большой высоты

■ Сведения о шинах

- При выполнении буксировки добавьте 20,0 кПа (0,2 кгс/см² или бар) к рекомендуемому значению давления. (→стр. 712)
- Увеличьте давление в шинах прицепа в соответствии с полной массой прицепа и значениями, рекомендуемыми изготовителем прицепа.

■ Порядок обкатки

Toyota рекомендует не использовать для буксировки прицепа автомобили, оснащенные новыми элементами трансмиссии, на протяжении первых 800 км.

■ Контрольные проверки перед буксировкой

- Убедитесь в том, что не превышено предельное значение максимальной нагрузки на сцепное устройство и сцепной шар. Имейте в виду, что нагрузка на тягово-сцепное устройство добавляется к нагрузке, приходящейся на автомобиль. Также убедитесь, что общая нагрузка на автомобиль находится в допустимом диапазоне веса. (→стр. 259)
- Убедитесь в том, что груз надежно закреплен в прицепе.
- Если поток транспорта, идущего сзади, не может быть ясно виден с помощью стандартных зеркал заднего вида, следует установить дополнительные наружные зеркала заднего вида. Отрегулируйте удлинительные стойки этих зеркал с обеих сторон автомобиля таким образом, чтобы они обеспечивали максимальный обзор дороги за автомобилем.

■ Техническое обслуживание

- При использовании автомобиля для буксировки техническое обслуживание следует выполнять чаще. Это вызвано тем, что по сравнению с обычным движением на автомобиль приходится более высокая нагрузка.
- Подтяните все болты крепления сцепного устройства и сцепного шара после буксировки на протяжении около 1000 км.

**ВНИМАНИЕ!****■ Когда в качестве материала усиления заднего бампера используется алюминий**

Убедитесь в том, что стальная часть кронштейна не имеет прямого контакта с этой зоной.

При контакте стали и алюминия возникает реакция, похожая на коррозию, что вызывает ослабление проблемной зоны и может привести к поломке. Нанесите ингибитор коррозии на элементы, которые входят в контакт при подсоединении стального кронштейна.

Указания

При буксировке прицепа автомобиль управляется иначе. Во избежание аварии либо серьезной травмы или смертельного исхода во время буксировки помните о следующем:

■ Проверка электрических соединений между фарами и прицепом

После непродолжительного движения остановите автомобиль и проверьте работу электрического соединения между фарами и прицепом, так же как и перед началом движения.

■ Приемы вождения с подсоединенным прицепом

- Отработайте навыки прохождения поворотов, остановки и движения задним ходом с подсоединенным прицепом в таких местах, где движение на дорогах незначительно или его вообще нет.

- При движении задним ходом с подсоединенным прицепом держите рулевое колесо за ближайшую к Вам часть обода и поворачивайте колесо по часовой стрелке для поворота прицепа влево или против часовой стрелки для поворота вправо. Всегда немного поворачивайтесь во избежание ошибки управления. Для уменьшения риска столкновения попросите кого-нибудь направлять Вас при движении задним ходом.

■ Увеличение расстояния между автомобилями

При скорости 10 км/ч расстояние до впереди идущего автомобиля должно быть равно или превышать суммарную длину автомобиля и прицепа. Избегайте резких торможений, которые могут привести к заносу. В противном случае автомобиль может выйти из-под контроля. Это имеет особое значение при движении по дороге с мокрым или скользким покрытием.

■ **Резкое ускорение/быстрое маневрирование/прохождение поворота на скорости**

Быстрое прохождение поворота с буксируемым прицепом может привести к столкновению прицепа с буксирующим автомобилем. Заранее сбрасывайте скорость при приближении к поворотам и проходите их медленно и аккуратно, чтобы не прибегать к резкому торможению.

■ **Важные моменты при прохождении поворотов**

Колеса прицепа идут ближе к внутренней стороне кривой поворота, чем колеса автомобиля. Поэтому проходите повороты по большей дуге, чем обычно.

■ **Важные моменты в отношении курсовой устойчивости**

Неровности дорожного покрытия и сильный встречный ветер влияют на управляемость автомобиля. Кроме того, движение рядом с автобусами или большими грузовиками может вызвать раскачивание автомобиля. При движении рядом с такими транспортными средствами чаще контролируйте зону позади автомобиля. Как только возникает такое поведение автомобиля, немедленно начинайте плавно уменьшать скорость путем постепенного притормаживания. При торможении всегда направляйте автомобиль прямо.

■ **Движение рядом с другими автомобилями**

Перед изменением полосы движения оцените суммарную длину Вашего автомобиля и прицепа и убедитесь в достаточности расстояния между автомобилями.

■ Сведения об управлении трансмиссией

Для обеспечения эффективного торможения двигателем и эффективности системы зарядки не переводите рычаг управления трансмиссией в положение D во время торможения двигателем. Переведите рычаг управления трансмиссией в положение B.

■ При перегреве двигателя

Буксировка загруженного прицепа вверх по длинному крутому склону при температуре выше 30 °C может вызвать перегрев двигателя. Если указатель температуры охлаждающей жидкости двигателя показывает, что двигатель перегрет, немедленно выключите кондиционер, съезьте на обочину и остановите автомобиль в безопасном месте. (→стр. 693)

■ При парковке автомобиля

Всегда устанавливайте противооткатные упоры под колеса и автомобиля, и прицепа. Полностью включите стояночный тормоз и переведите трансмиссию в положение P.

 **ПРЕДУПРЕЖДЕНИЕ**

Выполняйте все инструкции, приведенные в данном разделе.

Их несоблюдение может привести к аварии с получением травм вплоть до смертельного исхода.

■ Меры предосторожности при буксировке прицепа

Во время буксировки убедитесь, что не превышаются ограничения по весу. (→стр. 259)

■ Во избежание несчастного случая или травмы

- Автомобили с компактным запасным колесом:
Запрещается буксировать прицеп, если на автомобиль установлено компактное запасное колесо.
- Автомобили с аварийным ремонтным комплектом для устранения прокола колеса:
Запрещается буксировать прицеп, если установленная шина отремонтирована с помощью аварийного ремонтного комплекта для устранения прокола колеса.
- Не используйте круиз-контроль, динамический радарный круиз-контроль или динамический радарный круиз-контроль в полном диапазоне скоростей при буксировке прицепа (при наличии).

■ Скорость автомобиля при буксировке

При буксировке прицепа соблюдайте предписанные законом ограничения скорости.

■ Перед спуском со склона или длительным движением под уклон

Уменьшите скорость и переключитесь на более низкую передачу. Однако никогда не производите резкое переключение трансмиссии на более низкую передачу на спуске с крутых или длинных склонов.

■ Использование педали тормоза

Не нажимайте на педаль тормоза часто и не держите ее нажатой в течение длительного времени.

Это может привести к перегреву тормозов или уменьшению эффективности торможения.

 **ВНИМАНИЕ!****■ Не подключайте фонари прицепа напрямую**

Подключение фонарей прицепа напрямую может привести к повреждению электрической системы автомобиля и вызвать неисправность.

Переключатель POWER (зажигание)

При наличии электронного ключа выполнение перечисленных ниже операций позволяет запустить гибридную систему или изменить режим переключателя POWER.

Запуск гибридной системы

1 Убедитесь в том, что автомобиль поставлен на стояночный тормоз.

2 Выжмите педаль тормоза.

На многофункциональном дисплее отображается значок  и сообщение.

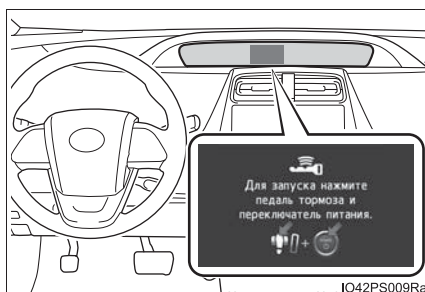

Если трансмиссия находится в положении N, запуск гибридной системы невозможен. При запуске гибридной системы переведите трансмиссию в положение P. (→стр. 280)

3 Нажимайте переключатель POWER коротко и сильно.

При использовании переключателя POWER достаточно одного кратковременного сильного нажатия. Нет необходимости нажимать и удерживать переключатель.

Если загорается переключатель “READY”, гибридная система работает нормально.

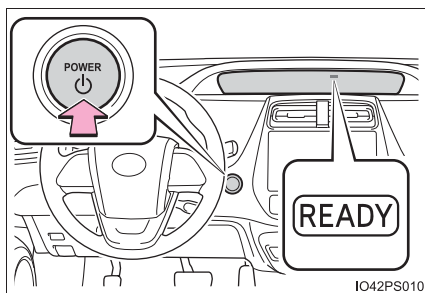

Продолжайте нажимать педаль тормоза, пока не загорится индикатор “READY”.

Гибридная система может быть запущена из любого режима переключателя POWER.

4 Проверьте, что индикатор “READY” горит.

Если индикатор “READY” перестал мигать и горит постоянно и подается звуковой сигнал, запуск гибридной системы производится нормально.

Если индикатор “READY” не горит, автомобиль не будет двигаться.

Когда индикатор “READY” горит, автомобиль может двигаться даже в том случае, если двигатель остановлен. (Бензиновый двигатель запускается и останавливается автоматически в соответствии с состоянием автомобиля.)

Остановка гибридной системы

- 1 Полностью остановите автомобиль.
- 2 Включите стояночный тормоз. (→стр. 286)

- 3 Переведите трансмиссию в положение P. (→стр. 280)

Убедитесь, что на индикаторе положения трансмиссии отображается символ P. (→стр. 278)

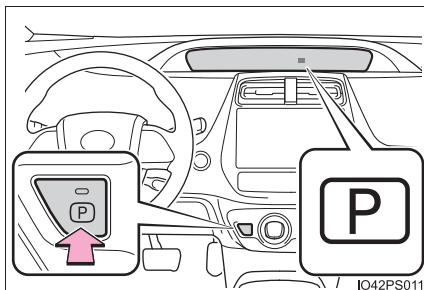

- 4 Нажмите на переключатель POWER.

Гибридная система будет остановлена.

- 5 Медленно отпустите педаль тормоза и убедитесь в том, что дисплей в комбинации приборов выключен.

Экран прибора отключается после остановки гибридной системы. (→стр. 272)

Изменение режимов переключателя POWER

Режимы можно изменять, нажимая переключатель POWER при отпущенной педали тормоза. (Режим изменяется при каждом нажатии переключателя.)

① Выключение

Возможно использование аварийных сигналов.

② Режим ACCESSORY

Можно пользоваться некоторыми электрическими приборами, например аудиосистемой.

На главном дисплее отображается сообщение “Аксессуары”.

③ Режим ON

Можно пользоваться всеми электрическими приборами.

На главном дисплее отображается сообщение “Заж. вкл.”.

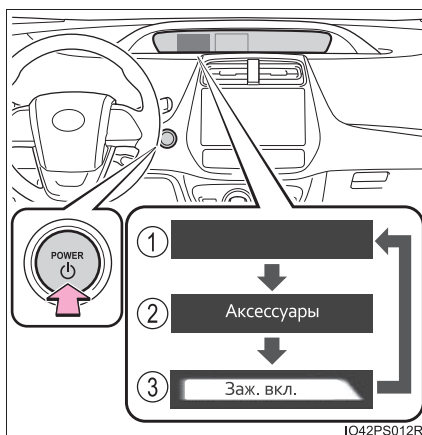

IO42PS012R

■ Функция автоматического выключения питания

Если автомобиль остается в режиме ACCESSORY более 20 минут или в режиме ON (гибридная система не работает) более часа с трансмиссией в положении P, переключатель POWER автоматически переходит в режим выключения. Однако эта функция не может полностью предотвратить разрядку 12-вольтовой аккумуляторной батареи. Не оставляйте автомобиль с переключателем POWER в режиме ACCESSORY или ON в течение продолжительного времени, если гибридная система не работает.

■ Звуки и вибрация, характерные для гибридного автомобиля

→стр. 86

■ Разрядка элемента питания электронного ключа

→стр. 184

■ При низкой температуре наружного воздуха, например зимой

При запуске гибридной системы индикатор “READY” может долго мигать. Оставьте автомобиль в этом состоянии, пока индикатор “READY” не загорится ровным светом, поскольку постоянное свечение означает, что автомобиль может двигаться.

■ Условия, влияющие на работу системы

→стр. 201

■ Примечание к функции входа

→стр. 202

■ Если гибридная система не запускается

- Возможно, не был отключен иммобилайзер. (→стр. 94)

Обратитесь к авторизованному дилеру или в ремонтную мастерскую Toyota либо в другую организацию, имеющую надлежащую квалификацию и оснащение.

- Если на многофункциональном дисплее отображается предупреждающее сообщение, относящееся к запуску, прочитайте его и следуйте приведенным в нем указаниям.

■ Если индикатор “READY” не загорается

Если индикатор “READY” не загорается даже после выполнения необходимых действий для запуска автомобиля, обратитесь к авторизованному дилеру или в ремонтную мастерскую Toyota либо в другую организацию, имеющую соответствующую квалификацию и оснащение.

■ Если гибридная система работает со сбоями

→стр. 637

■ Если элемент питания электронного ключа разряжен

→стр. 602

■ Использование переключателя POWER

- Если не нажать на переключатель коротко и сильно, режим переключателя POWER может не измениться или гибридная система может не запуститься.

- Если попытаться заново запустить гибридную систему сразу после перевода переключателя POWER в режим выключения, в некоторых случаях гибридная система может не запуститься. После перевода переключателя POWER в режим выключения подождите несколько секунд, прежде чем снова запускать гибридную систему.

■ Функция автоматической установки трансмиссии в положение P

→стр. 282

■ В случае неполадок в работе системы управления положением трансмиссии

При попытке перевода переключателя POWER в положение выключения, в то время как в системе управления переключением передач обнаружена неисправность, режим повышенной мощности может измениться на режим ACCESSORY. В этом случае режим ACCESSORY можно отключить, включив стояночный тормоз и вновь нажав переключатель POWER. При обнаружении неисправности в системе немедленно произведите осмотр автомобиля у любого авторизованного дилера или в ремонтной мастерской Toyota либо в другой организации, имеющей соответствующую квалификацию и оснащение.

■ Индикация приборов

Когда переключатель POWER переведен в положение выключения, индикация выключается следующим образом.

- Индикатор положения трансмиссии выключается приблизительно через 2 секунды.
- Многофункциональный дисплей, часы и т.п. выключаются приблизительно через 30 секунд.

(При запираии двери все экраны сразу же выключаются до истечения 30 секунд)

■ Если интеллектуальная система входа и запуска отключена в персональных настройках

→стр. 684

 **ПРЕДУПРЕЖДЕНИЕ****■ При запуске гибридной системы**

Всегда запускайте гибридную систему, находясь на сиденье водителя. При запуске гибридной системы ни в коем случае не нажимайте на педаль акселератора.

Несоблюдение этого правила может привести к аварии и, в результате, к смертельному исходу или тяжелым травмам.

■ Остановка гибридной системы в экстренной ситуации

- Если в экстренной ситуации во время движения автомобиля требуется остановить гибридную систему, нажмите и удерживайте переключатель POWER более 2 секунд или кратковременно последовательно нажмите его не менее 3 раз. (→стр. 619)

Однако прикасаться к переключателю POWER во время движения следует только в экстренных ситуациях. Отключение гибридной системы во время движения не приведет к потере рулевого управления или управления торможением, но усиление рулевого управления работать не будет. Это затруднит плавное рулевое управление, поэтому следует съехать на обочину и остановить автомобиль, как только представится возможность сделать это безопасным образом.

- Если переключатель POWER перемещается во время движения автомобиля, подается звуковой сигнал и на многофункциональном дисплее отображается предупреждение.
- При запуске гибридной системы после аварийного выключения во время движения нажмите переключатель POWER. При перезапуске гибридной системы после остановки автомобиля переключите трансмиссию в положение P и затем нажмите переключатель POWER.

**ВНИМАНИЕ!****■ Во избежание разрядки 12-вольтовой аккумуляторной батареи**

- Не оставляйте переключатель POWER в режиме ACCESSORY или ON в течение продолжительного времени без включения гибридной системы.
- Если на многофункциональном дисплее отображается индикация “Аксессуары”, “Заж. вкл.” или пройденного расстояния (→стр. 157), когда гибридная система не работает, переключатель POWER не выключен. Покидайте автомобиль после перевода переключателя POWER в режим выключения.

■ При запуске гибридной системы

Если возникают трудности при запуске гибридной системы, незамедлительно произведите осмотр автомобиля у любого авторизованного дилера или в ремонтной мастерской Toyota либо в другой организации, имеющей соответствующую квалификацию и оснащение.

■ Признаки неисправности переключателя POWER

Если переключатель POWER работает не так, как обычно, например слегка залипает, он, возможно, неисправен. Незамедлительно обратитесь к авторизованному дилеру или в ремонтную мастерскую Toyota либо в другую организацию, имеющую соответствующую квалификацию и оснащение.

Режим движения EV

В режиме движения EV для движения автомобиля используется только электромотор (тяговый мотор), получающий питание от гибридного аккумулятора (тяговой батареи).

Этот режим позволяет поздно ночью двигаться в жилых зонах или двигаться в крытых парковках, не беспокоясь о шуме и выхлопных газах.

Включение и выключение режима движения EV

При включении режима движения EV загорается индикатор режима движения EV.

При нажатии этого переключателя во время движения в режиме EV снова включается обычный режим движения (с использованием бензинового двигателя и электромотора [тягового мотора]).

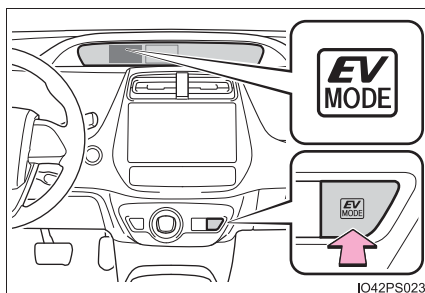

■ Ситуации, в которых невозможно включение режима движения EV

В перечисленных ниже ситуациях включение режима движения EV может оказаться невозможным. Если невозможно включить этот режим, подается звуковой сигнал, а на многофункциональном дисплее отображается сообщение.

- Высокая скорость движения автомобиля.
- Сильно нажата педаль акселератора или автомобиль находится на уклоне и т.п.
- Высокая температура гибридной системы.
Автомобиль стоял на солнце, двигался в горной местности или на высоких скоростях и т.д.
- Низкая температура гибридной системы.
Автомобиль в течение длительного времени стоял при температуре окружающего воздуха ниже 0 °С.
- Бензиновый двигатель прогревается.
- Гибридный аккумулятор (тяговая батарея) разряжен.
Низкий уровень заряда, отображаемый на экране контроля расхода энергии. (→стр. 136, 172)
- Используется функция устранения запотевания ветрового стекла.

■ Переключение в режим движения EV при холодном бензиновом двигателе

Если гибридная система запущена при холодном бензиновом двигателе, через некоторое время бензиновый двигатель автоматически запускается для прогрева. В таком случае переключение в режим движения EV невозможно. После запуска гибридной системы и загорания индикатора "READY" для переключения в режим движения EV нажмите переключатель режима движения EV до запуска бензинового двигателя.

■ Автоматическая отмена режима движения EV

При движении в режиме EV бензиновый двигатель может автоматически запускаться в указанных ниже ситуациях. При отмене режима движения EV подается звуковой сигнал, а индикатор режима движения EV начинает мигать, затем выключается.

- Гибридный аккумулятор (тяговая батарея) разряжается.

Низкий уровень заряда, отображаемый на экране контроля расхода энергии.
(→стр. 136, 172)

- Высокая скорость движения автомобиля.

- Сильно нажата педаль акселератора или автомобиль находится на уклоне и т.п.

Если можно заранее предупредить водителя об автоматической отмене режима, на многофункциональном дисплее отображается предварительное уведомление.

■ Расстояние, которое можно проехать в режиме движения EV

Возможное расстояние для движения в режиме EV находится в диапазоне от нескольких сотен метров до 1 км. Однако, в зависимости от состояния автомобиля, бывают ситуации, когда режим движения EV использовать нельзя. (Возможное расстояние зависит от уровня заряда гибридного аккумулятора [тяговой батареи] и условий движения.)

■ Изменение режима движения в режиме EV

Режим EV может использоваться совместно с режимом экологичного движения Eco и режимом повышенной мощности.

Однако при использовании совместно с режимом повышенной мощности режим EV может быть автоматически отменен.

■ Экономия топлива

Гибридная система рассчитана на максимальную топливную экономичность при обычном движении (с использованием бензинового двигателя и электромотора [тягового мотора]). Если пользоваться режимом движения EV дольше, чем это необходимо, топливная экономичность может ухудшиться.

 **ПРЕДУПРЕЖДЕНИЕ****■ Меры предосторожности при движении**

При движении в режиме EV обращайтесь особое внимание на обстановку вокруг автомобиля. Из-за отсутствия шума двигателя пешеходы, велосипедисты и другие люди и транспортные средства, находящиеся около автомобиля, могут не заметить, что он начал движение или приближается к ним, поэтому будьте особенно внимательны.

Гибридная трансмиссия

Перемещение рычага управления трансмиссией

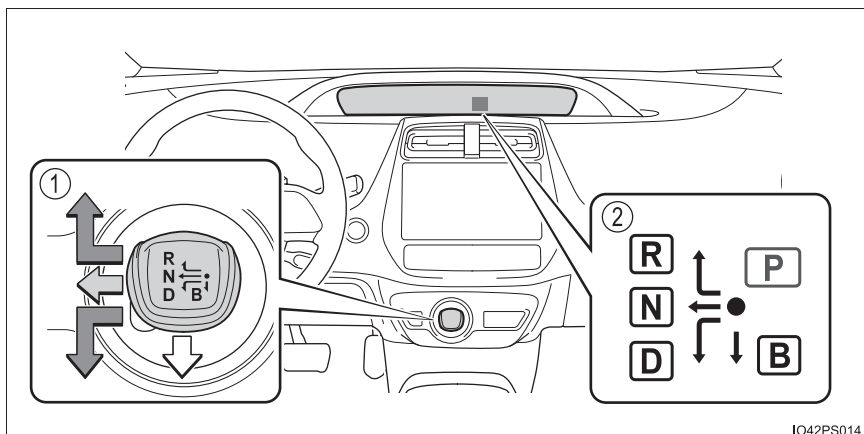

IO42PS014

① Рычаг управления трансмиссией

Перемещайте рычаг управления трансмиссией аккуратно и проверяйте правильность переключения.

После каждой операции переключения отпускайте рычаг управления трансмиссией, чтобы он мог вернуться в положение ●.



Переключаясь в положение D или R, перемещайте рычаг управления трансмиссией вдоль кулисы переключения.



Для переключения в положение N сдвиньте рычаг управления трансмиссией влево (автомобиль с левым рулем) или вправо (автомобиль с правым рулем) и задержите его. Производится переключение в положение N.



Для переключения в положение B потяните рычаг управления трансмиссией вниз. Переключение в положение B возможно только в том случае, если выбрано положение D рычага управления трансмиссией.

При переводе трансмиссии из положения P в положение N, D или R, из положения D в положение R или из положения R в положение D убедитесь, что педаль тормоза нажата и автомобиль стоит неподвижно.

② Индикатор положения трансмиссии

Текущее положение трансмиссии подсвечивается.

Если выбрано любое другое положение, кроме D или B, стрелка в направлении положения B и индикатор положения B исчезают с индикатора положения трансмиссии.

При выборе положения трансмиссии убедитесь, что произошло переключение в требуемое положение, по индикатору положения трансмиссии в комбинации приборов.

Назначение положений трансмиссии

Положение трансмиссии	Цель или функция
P	Парковка автомобиля/запуск гибридной системы
R	Задний ход
N	Нейтраль (В этом состоянии мощность не передается на ведущие колеса)
D	Обычное движение*
B	Применение торможения двигателем или усиленного торможения двигателем, когда педаль акселератора отпущена при движении вниз по крутому склону.

*: Для уменьшения расхода топлива и снижения шума обычно следует использовать положение D.

Выбор режима движения

→стр. 385

Переключатель положения Р

■ При переводе трансмиссии в положение Р

Полностью остановите автомобиль и поставьте его на стояночный тормоз, затем нажмите переключатель положения Р.

Когда трансмиссия переключится в положение Р, загорается индикатор в этом переключателе.

Убедитесь, что на индикаторе положения трансмиссии высвечивается положение Р.

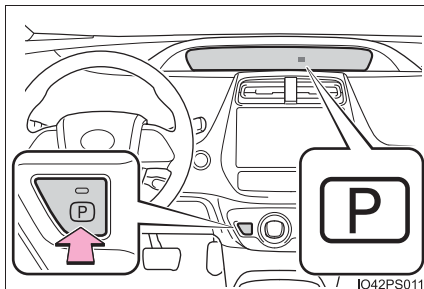

■ Переключение трансмиссии из положения Р в другие положения

- Сильно нажав педаль тормоза, переместите рычаг управления трансмиссией. Если перемещать рычаг управления трансмиссией при отпущенной педали тормоза, подается звуковой сигнал и операция переключения не производится.
- При выборе положения трансмиссии убедитесь, что произошло переключение в требуемое положение, по индикатору положения трансмиссии в комбинации приборов.
- Непосредственное переключение из положения Р в положение В невозможно.

■ Для положений трансмиссии

- Когда переключатель POWER выключен, изменение положения трансмиссии невозможно.
- Когда переключатель POWER находится в режиме ON (гибридная система не работает), переключение возможно только в положение N. Произойдет переключение в положение N, даже если переместить рычаг управления трансмиссией в положение D или R и удерживать его в этом положении.
- Если горит индикатор “READY”, возможно переключение из положения P в положение D, N или R.
- Если индикатор “READY” мигает, переключиться из положения P в другое положение невозможно даже при помощи рычага управления трансмиссией. Подождите, пока индикатор “READY” не загорится ровным светом, а затем вновь переместите рычаг управления трансмиссией.
- Переключение в положение B возможно только непосредственно из положения D.

Кроме того, при попытке изменения положения трансмиссии с помощью рычага управления трансмиссией или нажатием переключателя положения P в любой из перечисленных ниже ситуаций подается звуковой сигнал и переключение не производится или производится автоматическое переключение в положение N. В таком случае выберите подходящее положение трансмиссии.

- Ситуации, в которых переключение не выполняется:
 - При попытке переключения с помощью рычага управления трансмиссией из положения P в любое другое положение без нажатия педали тормоза.
 - При попытке переключения из положения P или N в положение B путем перемещения рычага управления трансмиссией.
 - Ситуации, в которых производится автоматическое переключение в положение N:
 - Переключатель положения P нажат во время движения автомобиля.*1
 - При попытке выбора положения R путем перемещения рычага управления трансмиссией во время движения автомобиля вперед.*2
 - При попытке выбора положения D путем перемещения рычага управления трансмиссией во время движения автомобиля назад.*3
 - При попытке переключения из положения R в положение B путем перемещения рычага управления трансмиссией.
- *1: При движении с очень низкой скоростью возможно переключение в положение P.
- *2: При движении с низкой скоростью возможно переключение в положение R.
- *3: При движении с низкой скоростью возможно переключение в положение D.

- Если выбрано положение N при движении на определенной скорости, даже если рычаг управления трансмиссией не удерживается в положении N, положение рычага управления трансмиссией изменяется на N. В этой ситуации подается звуковой сигнал и на многофункциональном дисплее отображается подтверждающее сообщение, информирующее водителя о том, что положение рычага управления трансмиссией изменилось на N.

■ **Предупреждающий звуковой сигнал движения задним ходом**

При переключении в положение R подается звуковой сигнал, предупреждающий водителя о том, что трансмиссия переключена в положение R.

■ **Предотвращение непреднамеренного начала движения (Drive-Start Control)**

При выполнении описанных ниже нештатных операций мощность гибридной системы может быть ограничена.

- Когда рычаг управления трансмиссией переключается из положения R в положение D, из D/B в R, из N в R, из P в D или из P в R при нажатой педали акселератора, на многофункциональном дисплее отображается предупреждение. Если на многофункциональном дисплее отображается предупреждающее сообщение, прочитайте его и следуйте приведенным в нем указаниям.

- Когда во время движения задним ходом нажата педаль акселератора.

■ **Функция автоматической установки трансмиссии в положение P**

- Если переключатель POWER находится в режиме ON, а положение трансмиссии не P, полная остановка автомобиля и нажатие переключателя POWER приводят к автоматической установке положения P и переводу переключателя POWER в положение выключения.

- Положение рычага управления трансмиссией также может автоматически переключиться в P, если обнаружено одно из следующих условий, когда автомобиль остановлен динамическим радарным круиз-контролем в полном диапазоне скоростей. (→стр. 362)

- Ремень безопасности водителя не пристегнут
- Открыта дверь водителя
- Прошли приблизительно 3 минуты после остановки автомобиля

■ **Если не удается произвести переключение из положения P**

Возможно, что разряжена 12-вольтовая аккумуляторная батарея. В такой ситуации проверьте 12-вольтовую аккумуляторную батарею. (→стр. 687)

■ **О торможении двигателем**

Когда выбрано положение B, при отпуске педали акселератора производится торможение двигателем.

- Если автомобиль движется с высокой скоростью, торможение двигателем дает меньшее замедление по сравнению с автомобилями с бензиновыми двигателями.
- Автомобиль может разогнаться, даже если выбрано положение B.

При постоянном движении с выбранным положением B повышается расход топлива. Обычно следует выбирать положение D.

■ **После подзарядки/повторного подсоединения 12-вольтной аккумуляторной батареи**

→стр. 568

■ **Если на многофункциональном дисплее отображается сообщение, относящееся к переключению трансмиссии**

Если невозможно переключить положение трансмиссии вследствие неправильной операции, условий работы системы и т.п. или если водитель попытался выполнить неправильную операцию переключения, на многофункциональном дисплее отображается сообщение, указывающее на правильную операцию или причину невозможности переключения. В этих случаях следуйте инструкциям и попробуйте повторить операцию.

■ **Персональная настройка**

Настройки (например, сигнал движения задним ходом) можно изменить. (Персонально настраиваемые функции: →стр. 717)



ПРЕДУПРЕЖДЕНИЕ

■ **При движении по скользкой дороге**

Не используйте резкий разгон или резкое переключение положения трансмиссии.

Резкое изменение оборотов двигателя при торможении двигателем может вызвать занос автомобиля и привести к аварии.

■ **Переключение рычага управления трансмиссией и положения Р**

● Не снимайте кнопку рычага управления трансмиссией и используйте только оригинальную кнопку рычага управления трансмиссией Toyota. Кроме того, не вешайте ничего на рычаг управления трансмиссией.

В противном случае рычаг управления трансмиссией может не возвращаться в исходное положение, что может приводить к неожиданным авариям во время движения автомобиля.

● Не нажимайте переключатель положения Р во время движения.

Если нажать переключатель положения Р во время движения с очень низкой скоростью (например, непосредственно перед остановкой автомобиля), автомобиль может внезапно остановиться при переключении трансмиссии в положение Р, что может привести к аварии.

● Чтобы исключить случайное изменение положения рычага управления трансмиссией, не трогайте переключатель положения Р или рычаг управления трансмиссией, если не используете их.

**ВНИМАНИЕ!****■ Зарядка гибридного аккумулятора (тяговой батареи)**

Если трансмиссия находится в положении N, то гибридный аккумулятор (тяговая батарея) не заряжается. Во избежание разрядки аккумулятора не оставляйте выбранное положение N на длительное время.

■ Ситуации, в которых возможны неполадки в работе системы управления положением трансмиссии

В перечисленных ниже ситуациях возможны неполадки в работе системы управления рычагом управления трансмиссией.

Немедленно остановите автомобиль в безопасном ровном месте, включите стояночный тормоз и обратитесь к авторизованному дилеру или в ремонтную мастерскую Toyota либо в другую организацию, имеющую соответствующую квалификацию и оснащение.

- Если на многофункциональном дисплее отображается предупреждение относительно системы управления трансмиссией. (→стр. 637)
- На дисплее указывается, что положение трансмиссии не выбирается дольше нескольких секунд.

■ Примечания по работе рычага управления трансмиссией и переключателя положения P

Избегайте повторяющегося использования рычага управления трансмиссией и переключателя положения P быстро друг за другом.

Может сработать функция защиты системы, и переключение в любое другое положение, кроме P, может быть временно невозможно. В таком случае подождите приблизительно 20 секунд, затем снова попробуйте выполнить переключение.

Рычаг указателей поворота

Инструкции по использованию

- ① Правый поворот
- ② Смена полосы движения вправо (переместите рычаг на часть хода и отпустите его)
Правый сигнал поворота мигает 3 раза.
- ③ Смена полосы движения влево (переместите рычаг на часть хода и отпустите его)
Левый сигнал поворота мигает 3 раза.
- ④ Левый поворот

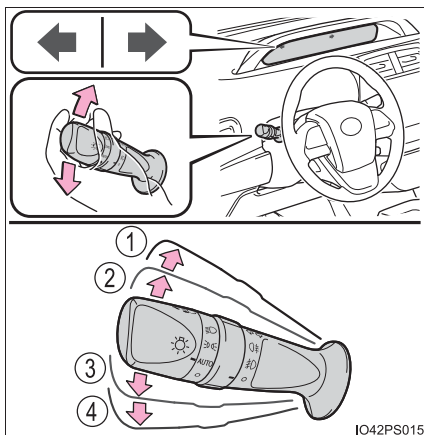

■ Указатели поворота могут использоваться, когда

Переключатель POWER находится в режиме ON.

■ Если индикатор мигает быстрее, чем обычно

Проверьте, не перегорела ли лампа в передних или задних указателях поворота.

■ Если сигналы поворота перестают мигать до того, как будет произведена смена полосы движения

Снова переместите рычаг.

■ Персональная настройка

Можно изменить количество миганий сигнала поворота при смене полосы движения. (Персонально настраиваемые функции: →стр. 717)

Стояночный тормоз

Инструкции по использованию

Чтобы поставить автомобиль на стояночный тормоз, нажмите педаль тормоза правой ногой и одновременно полностью выжмите педаль стояночного тормоза левой ногой.

(При повторном нажатии этой педали автомобиль снимается со стояночного тормоза.)

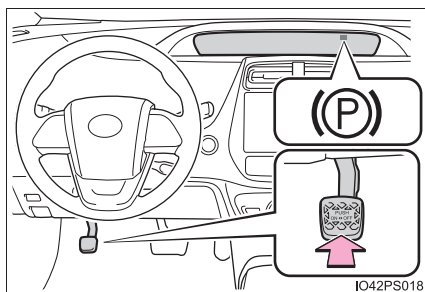

■ Парковка автомобиля

→стр. 244

■ Предупреждающий сигнал включения стояночного тормоза

Если автомобиль движется с включенным ручным тормозом, подается звуковой сигнал. На многофункциональном дисплее отображается сообщение "Отпустите стояночный тормоз." (когда скорость автомобиля превышает 5 км/ч).

■ Использование в зимнее время

→стр. 479



ВНИМАНИЕ!

■ Перед началом движения

Полностью выключите стояночный тормоз.

Движение на автомобиле при включенном стояночном тормозе приведет к перегреву деталей тормозной системы, что может отрицательно повлиять на эффективность торможения и увеличить износ тормозов.

Переключатель света фар

Фарами можно управлять в ручном или автоматическом режиме.

Инструкции по использованию

Световые приборы включаются поворотом переключателя на конце рычага следующим образом:

► Тип А

- ① **AUTO** Фары, передние габаритные огни, дневные ходовые огни (→стр. 289) включаются и выключаются автоматически.

(Когда переключатель POWER находится в режиме ON.)

- ②  Включение передних габаритных огней, задних габаритных фонарей, фонарей освещения номерного знака и фонарей подсветки панели приборов.

- ③  Включение фар и всех вышеперечисленных световых приборов (кроме дневных ходовых огней).

- ④  Включение дневных ходовых огней. (→стр. 289)

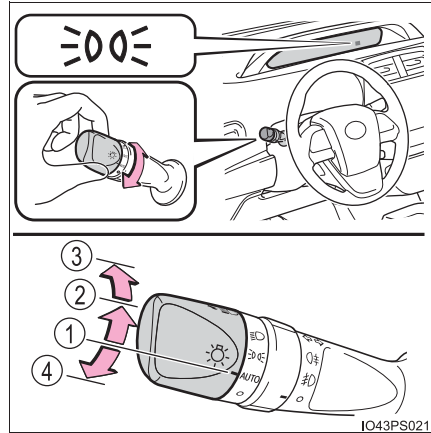

► Тип В

- ① **AUTO** Автоматическое включение и выключение фар, передних габаритных огней, дневных ходовых огней (→стр. 289) и т.п. (Когда переключатель POWER находится в режиме ON.)

- ②  Включение передних габаритных огней, задних габаритных фонарей, фонарей освещения номерного знака и фонарей подсветки панели приборов.

- ③  Включение фар и всех вышеперечисленных световых приборов (кроме дневных ходовых огней).

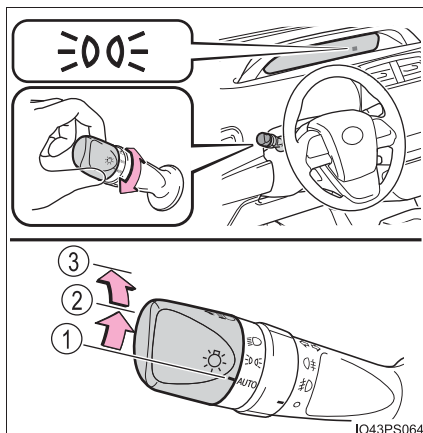

Включение дальнего света фар

- ① Чтобы перейти на дальний свет при включенном ближнем свете, переведите рычаг в направлении от себя.

Для выключения дальнего света переведите рычаг в среднее положение в направлении к себе.

- ② Чтобы подать сигнал кратковременным включением дальнего света, потяните рычаг на себя и отпустите его.

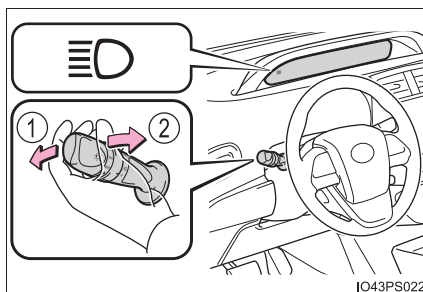

Сигнализировать дальним светом фар можно как при включенных, так и при выключенных фарах.

Система “проводи меня домой”

Эта система позволяет на 30 секунд включить фары и передние габаритные огни, когда переключатель POWER выключен.

После того как переключатель POWER выключен, а переключатель световых сигналов

находится в положении **AUTO** или



, потяните рычаг на себя и отпустите его.

Чтобы выключить световые приборы, потяните рычаг на себя и отпустите его.

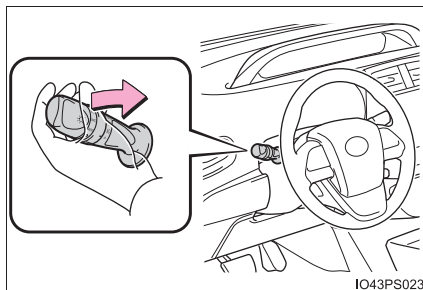

■ Система дневных ходовых огней

Для того чтобы автомобиль был более заметен для других водителей в дневное время суток, при запуске гибридной системы и снятии с ручного тормоза, когда переключатель света фар находится в положении отключения или **AUTO**, автоматически включаются дневные ходовые огни. Дневные ходовые огни не предназначены для использования в ночное время.

■ Датчик управления фарами

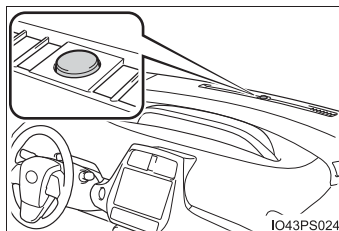

Датчик не будет работать надлежащим образом, если он закрыт каким-либо предметом или на ветровое стекло наклеена какая-либо этикетка, препятствующая работе датчика.

Это мешает датчику контролировать уровень освещенности и может привести к сбоям в работе системы автоматического управления фарами.





Также возможны нарушения в работе системы кондиционирования воздуха.

■ Система автоматического выключения света

- Если переключатель освещения находится в положении  или : При установке переключателя POWER в режим ACCESSORY или режим выключения фары автоматически выключаются.

- Если переключатель фар находится в положении AUTO: при установке переключателя POWER в состояние ACCESSORY или состояние выключения фары и все световые приборы автоматически выключаются.

Чтобы снова включить освещение, установите переключатель POWER в режим ON или поверните переключатель освещения в выключенное положение или положение AUTO, затем переведите его обратно в положение  или .

■ Система автоматической коррекции наклона света фар

Наклон света фар автоматически корректируется в соответствии с числом пассажиров и условиями загрузки автомобиля, чтобы фары не ослепляли водителей встречного транспорта.

■ Звуковой сигнал напоминания о включенных фарах

Сигнал звучит в том случае, если при включенном освещении переключатель POWER переводится в режим ACCESSORY или режим выключения и при этом открывается дверь водителя.

■ Функция экономии энергии 12-вольтной аккумуляторной батареи

Во избежание разрядки 12-вольтной аккумуляторной батареи если переключатель освещения находится в положении , а переключатель

POWER переведен в режим выключения, включится функция экономии энергии 12-вольтной аккумуляторной батареи и приблизительно через 20 минут автоматически погасит все световые приборы.

При выполнении любого из следующих условий функция экономии энергии 12-вольтной аккумуляторной батареи отключается, а потом вновь активируется. Все световые приборы отключаются автоматически через 20 минут после повторной активации функции экономии энергии 12-вольтной аккумуляторной батареи:

- При работе переключателя света фар
- При открывании или закрывании двери

■ Если на многофункциональном дисплее отображается сообщение “Неисправность системы управл. фарами. Обратитесь к дилеру.”

Система может быть неисправна. Автомобиль необходимо проверить у авторизованного дилера или в ремонтной мастерской Toyota либо в другой организации, имеющей соответствующую квалификацию и оснащение.

■ Персональная настройка

Можно изменять настройки (например, чувствительность датчика освещенности). (Персонально настраиваемые функции: →стр. 717)

**ВНИМАНИЕ!****■ Во избежание разрядки 12-вольтной аккумуляторной батареи**

Когда гибридная система выключена, не оставляйте световые приборы включенными дольше, чем это действительно необходимо.

Автоматический дальний свет фар*

Расположенная в автомобиле камера-датчик используется системой автоматического дальнего света фар для оценки яркости уличного освещения, света от движущихся впереди автомобилей и т.п., чтобы автоматически требуемым образом включать и выключать дальний свет фар.

⚠ ПРЕДУПРЕЖДЕНИЕ

■ Ограничения системы автоматического дальнего света фар

Не полагайтесь на систему автоматического дальнего света фар. Всегда соблюдайте меры безопасности при вождении, следя за окружающей обстановкой, и при необходимости включайте или выключайте дальний свет фар вручную.

■ Для предотвращения неправильной работы системы автоматического дальнего света фар

Не перегружайте автомобиль.

Включение системы автоматического дальнего света фар

- 1 Нажмите рычаг от себя, когда переключатель света фар установлен в положение AUTO или .

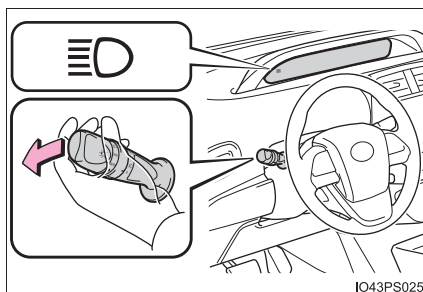

- 2 Нажмите переключатель автоматического дальнего света фар.

При автоматическом включении фар загорается индикатор автоматического дальнего света фар, который указывает, что система активна.

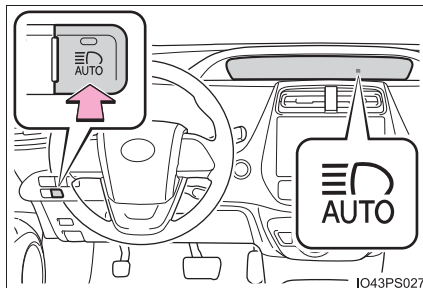

*: При наличии

Включение/выключение дальнего света фар вручную**■ Переключение на ближний свет фар**

Потяните рычаг в исходное положение.

Индикатор автоматического дальнего света фар погаснет.

Переведите рычаг в направлении от себя для повторной активации системы автоматического дальнего света фар.

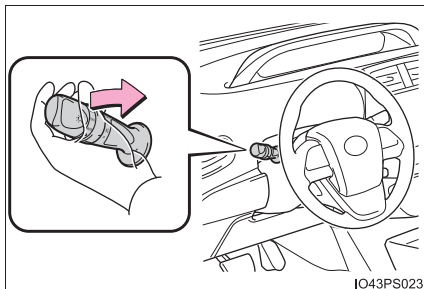
**■ Переключение на дальний свет фар**

Нажмите переключатель автоматического дальнего света фар.

Индикатор автоматического дальнего света фар погаснет, а индикатор дальнего света фар загорится.

Нажмите переключатель для повторной активации системы автоматического дальнего света фар.

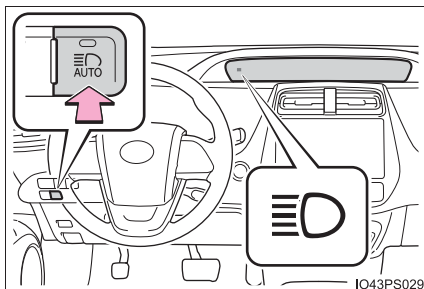

■ Условия автоматического включения или выключения дальнего света фар

- При выполнении всех перечисленных ниже условий включается дальний свет фар (приблизительно через 1 секунду):
 - Скорость автомобиля превышает 40 км/ч.
 - Область перед автомобилем не освещена.
 - Впереди нет автомобилей с включенными фарами или задними габаритными фонарями.
 - Впереди на дороге мало уличных фонарей.
- При выполнении любого из перечисленных ниже условий дальний свет фар автоматически выключается:
 - Скорость автомобиля становится ниже 30 км/ч.
 - Область перед автомобилем освещена.
 - У движущихся впереди автомобилей включены фары или задние габаритные фонари.
 - Впереди на дороге много уличных фонарей.

■ Информация о возможностях обнаружения камерой-датчиком

- Дальний свет фар может не выключиться автоматически в следующих ситуациях:
 - Когда встречные автомобили неожиданно появляются из-за поворота
 - Когда перед автомобилем встраивается другой автомобиль
 - Когда движущиеся впереди автомобили скрыты из виду из-за повторяющихся поворотов, дорожных разделителей или деревьев, растущих вдоль дороги
 - Когда движущиеся впереди автомобили появляются с дальней полосы на широкой дороге
 - Когда на движущихся впереди автомобилях не включены световые приборы
- Дальний свет фар может выключиться при обнаружении движущегося впереди автомобиля с включенными противотуманными фарами, но выключенными обычными фарами.
- Огни домов, уличное освещение, сигналы светофоров и освещенные рекламные щиты или знаки могут служить причиной переключения дальнего света фар на ближний свет или того, что остается включенным ближний свет фар.
- Перечисленные ниже факторы могут влиять на время, необходимое для включения или выключения дальнего света фар:
 - Яркость фар, противотуманных фар/задних противотуманных фонарей и задних габаритных фонарей движущихся впереди автомобилей
 - Движение и направление движения следующих впереди автомобилей
 - У движущегося впереди автомобиля фонари горят только с одной стороны
 - Впереди движется двухколесное транспортное средство
 - Состояние дороги (разница в уровне, повороты, состояние дорожного покрытия и т.п.)
 - Количество пассажиров и вес багажа
- Дальний свет фар может включиться или выключиться неожиданно для водителя.

- Велосипеды или подобные объекты могут быть не обнаружены.
- В указанных ниже ситуациях система может оказаться не в состоянии правильно определить уровень яркости окружающей обстановки. Это может привести к тому, что ближний свет фар останется включенным или дальний свет фар причинит неудобства пешеходам, движущимся впереди автомобилям и другим участникам движения. В этих случаях вручную переключайте ближний и дальний свет фар.
 - В плохую погоду (дождь, снег, туман, песчаные бури и т.д.)
 - Ветровое стекло запотело, на нем имеется иней, лед, грязь и т.п.
 - Ветровое стекло треснуло или повреждено.
 - Камера-датчик деформирована или загрязнена.
 - Температура камеры-датчика слишком высока.
 - Уровень окружающей освещенности равен уровню освещенности от фар, задних габаритных фонарей или противотуманных фар/задних противотуманных фонарей.
 - Фары движущихся впереди автомобилей выключены, загрязнены, изменяют цвет или неправильно направлены.
 - При движении в области с периодической сменой ярких и темных участков.
 - При частой и многократной езде по дорогам, идущим на подъем или спуск, или дорогам с грубой, ухабистой или неровной поверхностью (например, дороги, мощенные булыжником, с гравийным покрытием и т.п.).
 - При частых и многократных поворотах или при движении по извилистой дороге.
 - При наличии перед автомобилем предмета с высокой отражающей способностью, например дорожного знака или зеркала.
 - Задняя часть следующей впереди машины сильно отражает свет, например при перевозке контейнера на грузовике.
 - Фары автомобиля повреждены или загрязнены.
 - Автомобиль имеет продольный или поперечный наклон из-за прокола шины, буксировки прицепа и т.п.
 - Происходит самопроизвольное неоднократное переключение между дальним и ближним светом фар.
 - Водитель считает, что дальний свет может вызывать проблемы или создавать неудобства для других водителей или находящихся поблизости пешеходов.

■ **Если на многофункциональном дисплее отображается сообщение “Неисправность системы управл. фарами. Обратитесь к дилеру.”**

Система может быть неисправна. Автомобиль необходимо проверить у авторизованного дилера или в ремонтной мастерской Toyota либо в другой организации, имеющей соответствующую квалификацию и оснащение.

Переключатель противотуманных фар/задних противотуманных фонарей

Противотуманные фары/задние противотуманные фонари обеспечивают превосходную видимость в затрудненных дорожных условиях, например при движении в дождь или в туман.

Инструкции по использованию

- ①  Выключение противотуманных фар и задних противотуманных фонарей
- ②  Включение противотуманных фар
- ③  Включение противотуманных фар и задних противотуманных фонарей

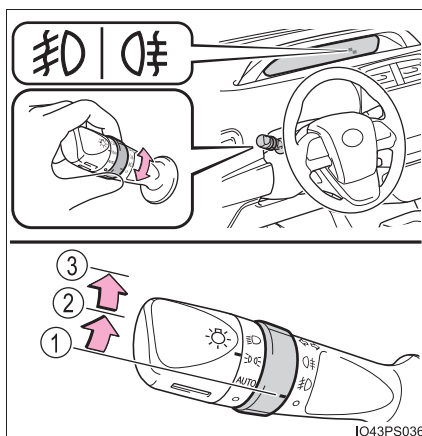

При отпускании кольца переключателя оно возвращается в положение .

Повторное использование кольца переключателя отключает только задние противотуманные фонари.

■ Противотуманные фары и задние противотуманные фонари можно использовать, когда

Противотуманные фары: включены передние габаритные огни.

Задние противотуманные фонари: включены противотуманные фары.

ВНИМАНИЕ!

■ Во избежание разрядки 12-вольтовой аккумуляторной батареи

Когда гибридная система выключена, не оставляйте световые приборы включенными дольше, чем это действительно необходимо.

Стеклоочистители и омыватель ветрового стекла

Использование рычага управления стеклоочистителями

Режим работы стеклоочистителей выбирается с помощью рычага следующим образом.

- ▶ Стеклоочиститель с функцией прерывистой очистки ветрового стекла и регулировкой интервалов

- ①  Выключение
- ②  Прерывистый режим
- ③  Работа с низкой скоростью
- ④  Работа с высокой скоростью
- ⑤  Разовая очистка

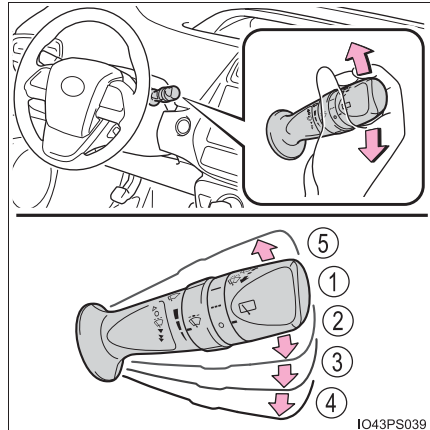

При работе стеклоочистителей в прерывистом режиме интервал очистки можно регулировать.

- ⑥ Увеличивает частоту работы стеклоочистителей ветрового стекла в прерывистом режиме
- ⑦ Уменьшает частоту работы стеклоочистителей ветрового стекла в прерывистом режиме

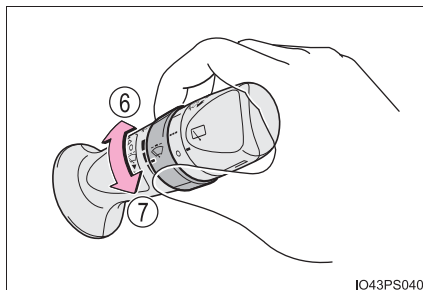

- ⑧ Совместная работа стеклоомывателя и стеклоочистителя

После разбрызгивания воды стеклоочистители несколько раз срабатывают автоматически.

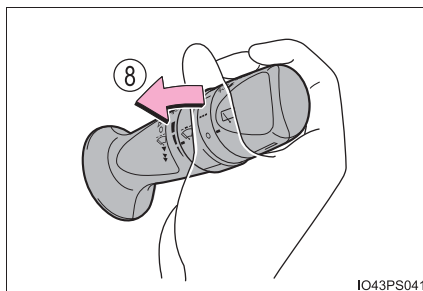

► Стеклоочистители с датчиками дождя

- ①  Выключение
- ② **AUTO** Работа с датчиком дождя
- ③  Работа с низкой скоростью
- ④  Работа с высокой скоростью
- ⑤  Разовая очистка

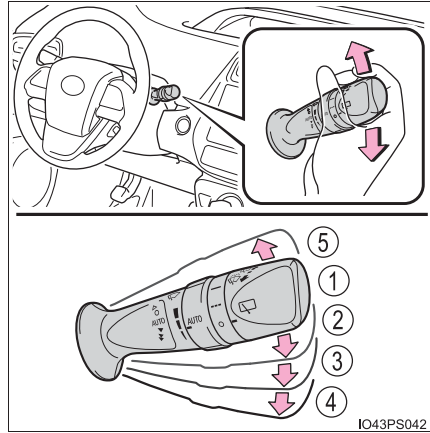

IO43PS042

При выбранном режиме “AUTO” стеклоочистители начнут работать автоматически, когда датчик зарегистрирует наличие дождя. Система автоматически регулирует скорость работы стеклоочистителей в соответствии с интенсивностью дождя и скоростью автомобиля.

При выборе режима “AUTO” можно отрегулировать чувствительность датчика.

- ⑥ Повышение чувствительности
- ⑦ Понижение чувствительности

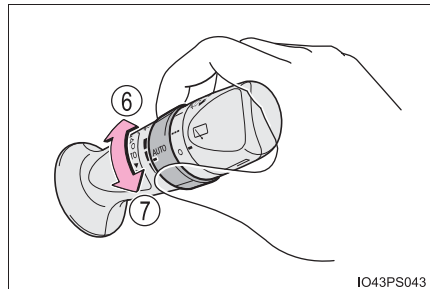

IO43PS043

- ⑧ Совместная работа стеклоомывателя и стеклоочистителя

После разбрызгивания воды стеклоочистители несколько раз срабатывают автоматически.

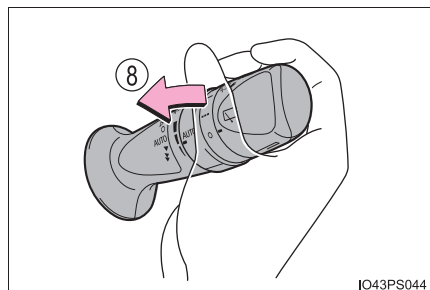

IO43PS044

■ **Стеклоочистители и омыватель ветрового стекла можно использовать, когда**

Переключатель POWER находится в режиме ON.

■ **Ход стеклоочистителей для предотвращения стекания воды каплями (автомобили, оснащенные очистителями ветрового стекла с датчиком дождя)**

После нескольких циклов омывания и очистки стеклоочистители после короткой паузы выполняют еще один ход, чтобы предотвратить стекание воды каплями. Однако эта функция не работает во время движения.

■ **Влияние скорости автомобиля на работу стеклоочистителей (автомобили, оснащенные стеклоочистителями ветрового стекла с датчиком дождя)**

Скорость автомобиля влияет на интервал очистки.

■ **Датчик дождя (автомобили со стеклоочистителями ветрового стекла с датчиком дождя)**

- Датчик дождя оценивает количество капель дождя.

Используется оптический датчик. Он может работать неверно, когда на ветровое стекло периодически падают лучи поднимающегося или заходящего солнца или на ветровом стекле присутствуют насекомые и т.п.

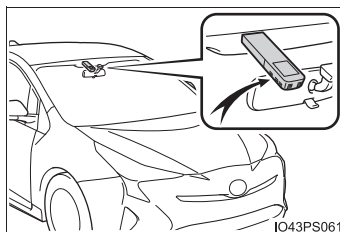

- Если переключатель стеклоочистителя переводится в положение "AUTO", когда переключатель POWER находится в режиме ON, стеклоочиститель однократно срабатывает, показывая что режим AUTO активирован.

- Если чувствительность стеклоочистителя установлена на более высокий уровень, стеклоочиститель может сработать один раз для указания на изменение чувствительности.

- Если температура датчика дождя превышает 85 °С или ниже -10 °С, стеклоочистители могут не срабатывать автоматически. В этом случае используйте стеклоочистители в любом режиме, кроме "AUTO".

■ **Если из омывателя ветрового стекла не поступает жидкость**

Убедитесь в наличии жидкости в бачке стеклоомывателя ветрового стекла и в том, что форсунки стеклоомывателя не засорены.

■ **Персональная настройка**

Можно изменить настройки режима AUTO.

(Персонально настраиваемые функции: →стр. 722)

 **ПРЕДУПРЕЖДЕНИЕ****■ Предупреждение относительно использования стеклоочистителей ветрового стекла в режиме AUTO (автомобили со стеклоочистителями ветрового стекла с датчиком дождя)**

В режиме AUTO очистители ветрового стекла могут неожиданно начать работать, если дотронуться до датчика, или при вибрации ветрового стекла. Следите за тем, чтобы пальцы и т. п. не были защемлены стеклоочистителями ветрового стекла.

■ Меры предосторожности, касающиеся использования жидкости для омывателя

При низких температурах не используйте жидкость для омывателя, пока ветровое стекло не согреется. Жидкость может замерзнуть на ветровом стекле и привести к плохой видимости. Это может привести к аварии и, в результате, к смертельному исходу или тяжелым травмам.

 **ВНИМАНИЕ!****■ Когда ветровое стекло сухое**

Не используйте стеклоочистители, так как они могут повредить ветровое стекло.

■ Когда бачок омывающей жидкости пуст

Избегайте непрерывного нажатия переключателя, поскольку насос стеклоомывателя может перегреться.

■ При засорении форсунки

В таком случае обратитесь к авторизованному дилеру или в ремонтную мастерскую Toyota либо в другую организацию, имеющую надлежащую квалификацию и оснащение.

Не пытайтесь очистить форсунку с помощью булавки или аналогичного предмета. Форсунка будет повреждена.



■ Во избежание разрядки 12-вольтной аккумуляторной батареи

Когда гибридная система выключена, не оставляйте стеклоочистители включенными дольше, чем это действительно необходимо.

Стеклоочиститель и омыватель заднего стекла

Использование рычага управления стеклоочистителями

Стеклоочиститель заднего стекла включается поворотом переключателя на конце рычага; одновременно стеклоомыватель и стеклоочиститель заднего стекла включаются нажатием на рычаг в направлении от себя.

- ①  Выключение
- ②  Прерывистый режим
- ③  Обычная работа

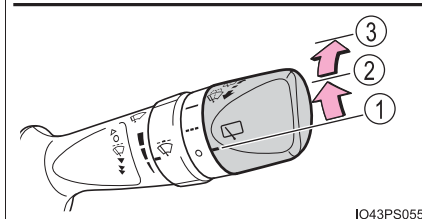
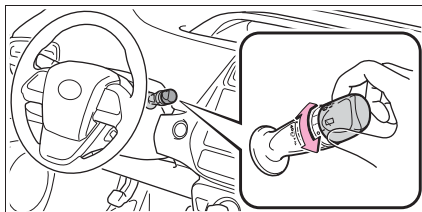

IO43PS055

- ④ Совместная
стеклоомывателя
и
стеклоочистителя

работа
и

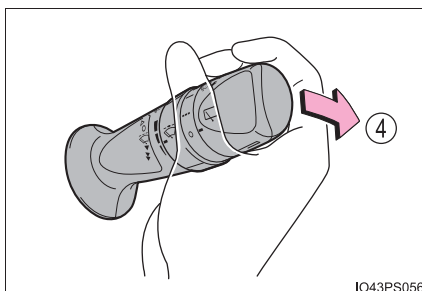

IO43PS056

- **Стеклоочиститель и омыватель заднего стекла можно использовать, когда**
Переключатель POWER находится в режиме ON.
- **Если из стеклоомывателя не поступает жидкость**
Убедитесь в наличии жидкости в бачке стеклоомывателя и в том, что форсунки стеклоомывателя не засорены.

**ВНИМАНИЕ!****■ Когда заднее стекло сухое**

Не используйте стеклоочиститель, так как он может повредить заднее стекло.

■ Когда бачок омывающей жидкости пуст

Избегайте непрерывного нажатия переключателя, поскольку насос стеклоомывателя может перегреться.

■ При засорении форсунки

В таком случае обратитесь к авторизованному дилеру или в ремонтную мастерскую Toyota либо в другую организацию, имеющую надлежащую квалификацию и оснащение.

Не пытайтесь очистить форсунку с помощью булавки или аналогичного предмета. Форсунка будет повреждена.

■ Во избежание разрядки 12-вольтовой аккумуляторной батареи

Когда гибридная система выключена, не оставляйте стеклоочиститель включенным дольше, чем это действительно необходимо.

Открытие крышки заливной горловины топливного бака

Чтобы открыть крышку заливной горловины топливного бака, выполните следующие действия:

Перед заправкой автомобиля

- Закройте все двери и окна и переведите переключатель POWER в режим выключения.
- Проверьте тип топлива.

■ Типы топлива

→стр. 715

■ Заливная горловина топливного бака для неэтилированного бензина

Во избежание заправки топливом неправильного типа автомобиль оснащен топливным баком, заливная горловина которого рассчитана на использование только специального заправочного пистолета для неэтилированного топлива.

■ Экран настройки цены бензина

После заправки не менее 5 л бензина и поворота переключателя POWER в режим ON на многофункциональном дисплее автоматически отображается экран настройки цены бензина. (→стр. 146)

**ПРЕДУПРЕЖДЕНИЕ****■ При заправке автомобиля**

Выполняйте все приведенные ниже меры предосторожности перед заправкой автомобиля. Несоблюдение этих мер может стать причиной тяжелой травмы или смертельного исхода.

- После выхода из автомобиля и перед открыванием дверцы лючка заливной горловины топливного бака прикоснитесь к неокрашенной металлической поверхности для снятия статического заряда. Важно снять статический заряд до заправки, так как искры от разряда статического электричества могут стать причиной возгорания паров топлива.
- Обязательно держитесь за специальные ручки на крышке заливной горловины топливного бака и откручивайте крышку осторожно. При откручивании крышки заливной горловины топливного бака можно услышать шипящий звук. Подождите, пока не прекратится звук, и только затем полностью снимите крышку. В жаркую погоду находящееся под давлением топливо может выплеснуться и стать причиной травмы.
- Не разрешайте человеку, не снявшему статический заряд, приближаться к открытому топливному баку.
- Не вдыхайте пары топлива.
Топливо содержит вредные для организма вещества.
- Не курите во время заправки автомобиля.
Курение может стать причиной возгорания топлива и пожара.
- Не возвращайтесь к автомобилю и не касайтесь других людей или предметов со статическим зарядом.
Возникающий разряд может стать причиной возгорания топлива.

■ При заправке

Во избежание переливания топлива из топливного бака соблюдайте следующие меры предосторожности:

- Осторожно вставьте заправочный пистолет в заливную горловину топливного бака.
- Прекратите наполнять бак после того, как заправочный пистолет автоматически выключится.
- Не переливайте топливо в топливный бак.

⚠ ВНИМАНИЕ!**■ Заправка**

Не проливайте топливо при заправке.

Невыполнение этого требования может нанести повреждения автомобилю, например системе снижения токсичности выхлопных газов, компонентам топливной системы или окрашенной поверхности автомобиля.

Открытие крышки заливной горловины топливного бака

- 1 Нажмите кнопку открывания дверцы лючка заливной горловины топливного бака.

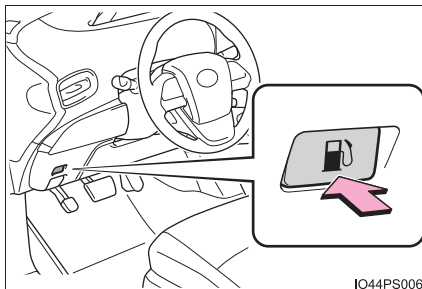

- 2 Осторожно откройте крышку заливной горловины топливного бака и повесьте ее на обратную сторону дверцы лючка заливной горловины топливного бака.

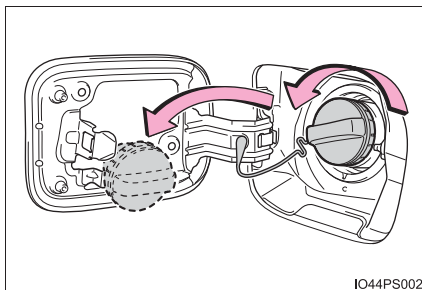

■ Если невозможно открыть дверцу лючка заливной горловины топливного бака путем нажатия внутреннего переключателя

- 1 Откройте дверь багажного отделения и снимите крышку под фонарем освещения багажного отделения.

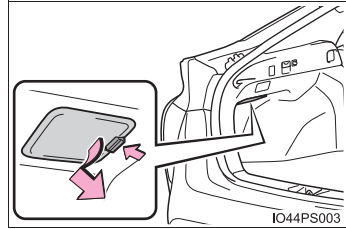

- 2 Потяните рычаг назад и проверьте, открывается ли крышка лючка заливной горловины топливного бака.

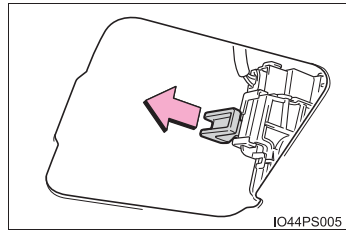

Закрывание крышки заливной горловины топливного бака

По окончании заправки поверните крышку заливной горловины топливного бака до щелчка. После отпускания крышки она слегка повернется в противоположном направлении.

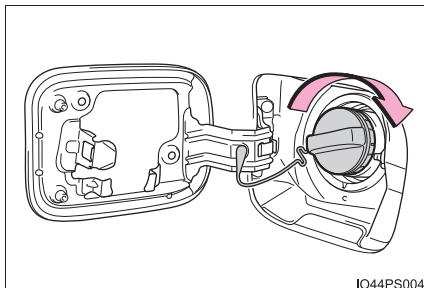

IO44PS004

**ПРЕДУПРЕЖДЕНИЕ****■ При установке на место крышки заливной горловины топливного бака**

Пользуйтесь только оригинальной крышкой заливной горловины топливного бака Toyota, предназначенной для Вашего автомобиля. Невыполнение этого требования может стать причиной пожара или другого несчастного случая, который может привести к тяжелой травме или смертельному исходу.

Toyota Safety Sense*

Система Toyota Safety Sense состоит из следующих систем помощи при вождении и помогает в обеспечении безопасности и комфорта при вождении:

- ◆ **PCS (Pre-Crash Safety system, система предаварийной безопасности)**

→стр. 319
- ◆ **LDA (система предупреждения о выходе за пределы полосы с рулевым управлением)***

→стр. 334
- ◆ **Автоматический дальний свет фар***

→стр. 292
- ◆ **RSA (Road Sign Assist, система информирования о дорожных знаках)***

→стр. 346
- ◆ **Динамический радарный круиз-контроль в полном диапазоне скоростей***

→стр. 351
- ◆ **Динамический радарный круиз-контроль***

→стр. 366

 ПРЕДУПРЕЖДЕНИЕ**■ Toyota Safety Sense**

Система безопасности Toyota Safety Sense разработана для работы в условиях, когда предполагается, что водитель соблюдает меры предосторожности при вождении, и предназначена для снижения воздействия столкновения на водителя, пассажиров и автомобиль, а также для помощи водителю в обычных условиях.

Поскольку существует ограничение на точность распознавания и эффективность управления, обеспечиваемые данной системой, не следует слишком сильно полагаться на эту систему. Водителю всегда необходимо обращать пристальное внимание на окружающую автомобиль обстановку и соблюдать все меры предосторожности при вождении.

Регистрация данных о состоянии автомобиля

Система предаварийной безопасности оснащена современным компьютером, регистрирующим определенные данные, такие как:

- Состояние акселератора
- Состояние тормозов
- Скорость автомобиля
- Состояние функций системы предаварийной безопасности
- Информация (такая как расстояние и относительная скорость между Вашим автомобилем и движущимся впереди автомобилем или другим объектом)

Система предаварийной безопасности не записывает разговоры, звуки или изображения.

● Использование данных

Toyota может использовать зарегистрированные данные для диагностики неисправностей, для проведения научных исследований и разработок, а также для улучшения качества.

Toyota не будет разглашать зарегистрированные данные третьим лицам, за исключением следующих случаев:

- С согласия владельца автомобиля или с согласия арендатора, если автомобиль получен в аренду
- В ответ на официальный запрос полиции, судебных органов или правительственных учреждений
- Для использования компанией Toyota в судебном процессе
- В исследовательских целях, когда данные не привязаны к конкретному автомобилю или владельцу автомобиля

Датчики

Два типа датчиков, расположенных за передней решеткой и ветровым стеклом, предоставляют информацию, необходимую для работы систем помощи при вождении.

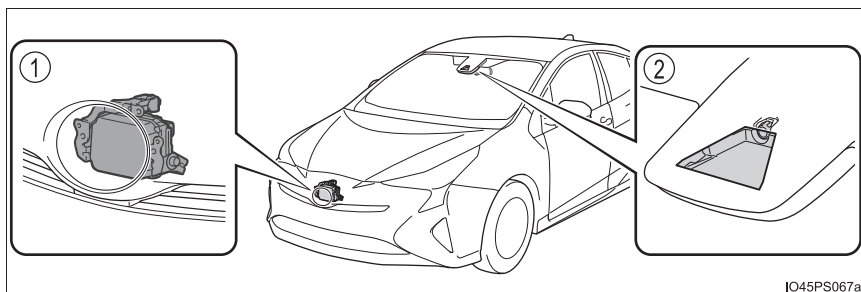

① Радарный датчик

② Камера-датчик

ПРЕДУПРЕЖДЕНИЕ

■ Во избежание неполадок в работе радарного датчика

Соблюдайте следующие меры предосторожности.

Несоблюдение этих рекомендаций может привести к неправильной работе радарного датчика, что может привести к аварии с получением травм вплоть до смертельного исхода.

- Всегда содержите радарный датчик и эмблему на передней решетке в чистоте.

- ① Радарный датчик
- ② Эмблема на передней решетке

Если передняя часть радарного датчика либо передняя или задняя часть эмблемы на передней решетке покрыты грязью, каплями воды, снегом и т.п., очистите их.

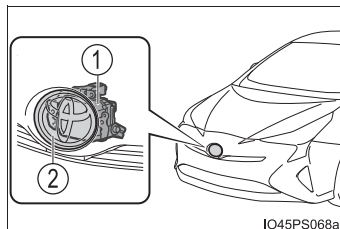

Очищайте радарный датчик и эмблему на передней решетке мягкой тканью, чтобы не поцарапать и не повредить их.

- Не устанавливайте на радарный датчик, эмблему на передней решетке или зону вокруг них никакие принадлежности, наклейки (в том числе прозрачные) или др.
- Не допускайте сильных ударов по радарному датчику или зоне около него. В случае сильного удара по радарному датчику, передней решетке или переднему бамперу произведите осмотр у любого авторизованного дилера или в ремонтной мастерской Toyota либо в другой организации, имеющей соответствующую квалификацию и оснащение.
- Не разбирайте радарный датчик.
- Не модифицируйте и не покрывайте краской радарный датчик, эмблему на передней решетке или зону вокруг них.
- Если требуется замена радарного датчика, передней решетки или переднего бампера, обратитесь к любому авторизованному дилеру или в ремонтную мастерскую Toyota либо в иную организацию, имеющую надлежащую квалификацию и оснащение.

ПРЕДУПРЕЖДЕНИЕ

■ Во избежание неполадок в работе камеры-датчика

Соблюдайте следующие меры предосторожности.

Несоблюдение этих рекомендаций может привести к неисправности камеры-датчика и возможной аварии с получением травм вплоть до смертельного исхода.

- Постоянно держите ветровое стекло в чистоте.
 - Если ветровое стекло покрыто грязью, масляной пленкой, дождевыми каплями, снегом и т.п., очистите его.
 - Если на ветровое стекло нанесено специальное покрытие, все равно будет необходимо использовать стеклоочистители для удаления капель воды из области ветрового стекла перед камерой-датчиком.
 - При загрязнении внутренней стороны ветрового стекла, где установлена камера-датчик, обратитесь к любому авторизованному дилеру или в ремонтную мастерскую Toyota либо в иную организацию, имеющую надлежащую квалификацию и оснащение.
- Не устанавливайте антенну и не закрепляйте наклейки (в том числе и прозрачные) или другие предметы на ветровом стекле перед камерой-датчиком (затененная область на рисунке).

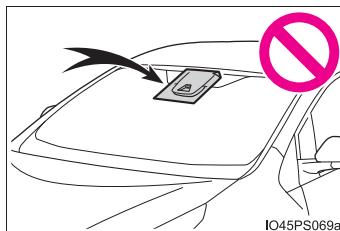

- Если часть ветрового стекла перед камерой-датчиком запотела либо покрыта конденсатом или льдом, используйте функцию устранения запотевания ветрового стекла для устранения запотевания, конденсата или льда. (→стр. 490)
- Если капли воды не могут быть надлежащим образом убраны из области ветрового стекла перед камерой-датчиком при помощи стеклоочистителей, замените сменные ленты или щетки стеклоочистителей.
 - Для замены вставки щетки стеклоочистителя: →стр. 597
 - Если требуется замена щеток стеклоочистителя, обратитесь к любому авторизованному дилеру или в ремонтную мастерскую Toyota либо в иную организацию, имеющую надлежащую квалификацию и оснащение.

 ПРЕДУПРЕЖДЕНИЕ

- Не устанавливайте на ветровое стекло тонировку.
- Замените ветровое стекло, если оно повреждено или треснуло.
Если требуется замена ветрового стекла, обратитесь к любому авторизованному дилеру или в ремонтную мастерскую Toyota либо в иную организацию, имеющую надлежащую квалификацию и оснащение.
- Защищайте камеру-датчик от намокания.
- Избегайте попадания яркого света на камеру-датчик.
- Не загрязняйте и старайтесь не повредить камеру-датчик.
При чистке внутренней стороны ветрового стекла следите, чтобы средство для чистки стекол и т.п. не попало на объектив. Кроме того, не дотрагивайтесь до объектива.
Если объектив загрязнен или поврежден, обратитесь к авторизованному дилеру или в ремонтную мастерскую Toyota, либо в другую организацию, имеющую соответствующую квалификацию и оснащение.
- Не подвергайте камеру-датчик сильным ударам.
- Не изменяйте положение или направление установки камеры-датчика и не снимайте ее.
- Не разбирайте камеру-датчик.
- Не устанавливайте рядом с камерой-датчиком электронные устройства или устройства, испускающие сильные электрические волны.
- Не модифицируйте никакие компоненты автомобиля вокруг камеры-датчика (внутреннее зеркало заднего вида и т.п.) или область потолка.
- Не прикрепляйте на капот, переднюю решетку или передний бампер аксессуары, которые могут загородить камеру-датчик. Обратитесь к любому авторизованному дилеру или в ремонтную мастерскую Toyota либо в другую организацию, имеющую соответствующую квалификацию и оснащение.
- Если на крыше требуется закрепить доску для серфинга или другой длинный объект, следите за тем, чтобы он не загромождал камеру-датчик.
- Не модифицируйте фары или другие световые приборы.

■ Сертификация



The latest "DECLARATION of CONFORMITY" (DoC) is available at the following address:
<http://www.globaldenso.com/en/products/oem/index.html>

Hereby, DENSO CORPORATION declares that this DNMWR008 is in compliance with the essential requirements and other relevant provisions of Directive 1999/5/EC.

DENSO CORPORATION vakuuttaa täten että DNMWR008 tyyppinen laite on direktiivin 1999/5/EY oleellisten vaatimusten ja sitä koskevien direktiivin muiden ehtojen mukainen.

Hierbij verklaart DENSO CORPORATION dat het toestel DNMWR008 in overeenstemming is met de essentiële eisen en de andere relevante bepalingen van richtlijn 1999/5/EG.

Par la présente DENSO CORPORATION déclare que l'appareil DNMWR008 est conforme aux exigences essentielles et aux autres dispositions pertinentes de la directive 1999/5/CE.

Härmed intygar DENSO CORPORATION att denna DNMWR008 står i överensstämmelse med de väsentliga egenskapskrav och övriga relevanta bestämmelser som framgår av direktiv 1999/5/EG.

Undertegnede DENSO CORPORATION erklærer herved, at følgende udstyr DNMWR008 overholder de væsentlige krav og øvrige relevante krav i direktiv 1999/5/EF.

Hiermit erklärt DENSO CORPORATION, dass sich das Gerät DNMWR008 in Übereinstimmung mit den grundlegenden Anforderungen und den übrigen einschlägigen Bestimmungen der Richtlinie 1999/5/EG befindet.

ΜΕ ΤΗΝ ΠΑΡΟΥΣΑ DENSO CORPORATION ΔΗΛΩΝΕΙ ΟΤΙ DNMWR008 ΣΥΜΜΟΡΦΩΝΕΤΑΙ ΠΡΟΣ ΤΙΣ ΟΥΣΙΩΔΕΙΣ ΑΠΑΙΤΗΣΕΙΣ ΚΑΙ ΤΙΣ ΛΟΙΠΕΣ ΣΧΕΤΙΚΕΣ ΔΙΑΤΑΞΕΙΣ ΤΗΣ ΟΔΗΓΙΑΣ 1999/5/ΕΚ.

Con la presente DENSO CORPORATION dichiara che questo DNMWR008 è conforme ai requisiti essenziali ed alle altre disposizioni pertinenti stabilite dalla direttiva 1999/5/CE.

Por medio de la presente DENSO CORPORATION declara que el DNMWR008 cumple con los requisitos esenciales y cualesquiera otras disposiciones aplicables o exigibles de la Directiva 1999/5/CE.

DENSO CORPORATION declara que este DNMWR008 está conforme com os requisitos essenciais e outras disposições da Directiva 1999/5/CE.

Hawnhekk, DENSO CORPORATION, jiddikjara li dan DNMWR008 jikkonforma mal-ftigijiet essenzjali u ma provvedimenti oħrajn rilevanti li hemm fid-Dirrettiva 1999/5/EC.

Käesolevaga kinnitab DENSO CORPORATION seadme DNMWR008 vastavust direktiivi 1999/5/EÜ põhinõuetele ja nimetatud direktiivist tulenevatele teistele asjakohastele sätetele.

Alulírott, DENSO CORPORATION nyilatkozom, hogy a DNMWR008 megfelel a vonatkozó alapvető követelményeknek és az 1999/5/EC irányelv egyéb előírásainak.

DENSO CORPORATION týmto vyhlasuje, že DNMWR008 spĺňa základné požiadavky a všetky príslušné ustanovenia Smernice 1999/5/ES.

DENSO CORPORATION tímto prohlašuje, že tento DNMWR008 je ve shodě se základními požadavky a dalšími příslušnými ustanoveními směrnice 1999/5/ES.

DENSO CORPORATION izjavlja, da je ta DNMWR008 v skladu z bistvenimi zahtevami in ostalimi relevantnimi določili direktive 1999/5/ES.

Šiuo DENSO CORPORATION deklaruoja, kad šis DNMWR008 atitinka esminius reikalavimus ir kitas 1999/5/EB Direktyvos nuostatas.

Ar šo, DENSO CORPORATION, deklarė, ka DNMWR008 atbilst Direktīvas 1999/5/EK būtiskajām prasībām un citiem ar to saistītajiem noteikumiem.

Niniejszym DENSO CORPORATION oświadcza, że DNMWR008 jest zgodny z zasadniczymi wymogami oraz pozostałymi stosownymi postanowieniami Dyrektywy 1999/5/EC.

Hér með lýsir DENSO CORPORATION yfir því að DNMWR008 er í samræmi við grunnkröfur og aðrar kröfur, sem gerðar eru í tilskipun 1999/5/EC.

DENSO CORPORATION erklærer herved at utstyret DNMWR008 er i samsvar med de grunnleggende krav og øvrige relevante krav i direktiv 1999/5/EF.

С настоящето, DENSO CORPORATION, декларира, че DNMWR008 е в съответствие със съществените изисквания и другите приложими разпоредби на Директива 1999/5/EC.

Prin prezenta, DENSO CORPORATION, declară că aparatul DNMWR008 este în conformitate cu cerințele esențiale și cu alte prevederi pertinente ale Directivei 1999/5/CE.

Ovim DENSO CORPORATION, izjavljuje da je DNMWR008 u skladu s bitnim zahtjevima i drugim relevantnim odredbama Direktive 1999/5/EC i Pravilnika o RiTT opremi (NN 25/2012).

PCS (Pre-Crash Safety system, система предаварийной безопасности)*

Система предаварийной безопасности использует радарный датчик и камеру-датчик для обнаружения автомобилей и пешеходов*¹, которые находятся перед Вашим автомобилем. Если системой обнаружена высокая вероятность фронтального столкновения с другим автомобилем или пешеходом, система предаварийной безопасности подает предупреждающий сигнал, чтобы водитель мог предпринять необходимые действия, и торможение усиливается, помогая водителю избежать столкновения. Если системой обнаружена крайне высокая вероятность фронтального столкновения с автомобилем или пешеходом, тормоза включаются автоматически для предупреждения столкновения или для снижения воздействия столкновения.

Систему предаварийной безопасности можно включить и отключить, а время предупреждения о возможном столкновении можно изменить. (→стр. 324)

*¹: В зависимости от региона, в котором автомобиль был продан, функция обнаружения пешеходов может быть недоступна. Обратитесь к любому авторизованному дилеру или в ремонтную мастерскую Toyota либо в другую организацию, имеющую соответствующую квалификацию и оснащение.

◆ Предупреждение перед столкновением

Если системой обнаружена высокая вероятность фронтального столкновения, подается предупреждающий звуковой сигнал и на многофункциональном дисплее высвечивается предупреждение для водителя, чтобы он мог предпринять необходимые действия.

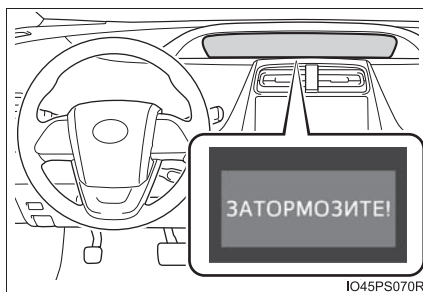

*: При наличии

◆ **Система помощи при экстренном торможении перед столкновением**

Если системой обнаружена высокая вероятность фронтального столкновения, система увеличивает тормозное усилие по сравнению с силой нажатия педали тормоза, развиваемой водителем.

◆ **Торможение перед столкновением**

Если системой обнаружена высокая вероятность фронтального столкновения, система предупреждает водителя. Если системой обнаружена крайне высокая вероятность фронтального столкновения, тормоза включаются автоматически для предупреждения столкновения или снижения скорости столкновения.

 ПРЕДУПРЕЖДЕНИЕ**■ Ограничения системы предаварийной безопасности**

- Водитель несет полную ответственность за безопасное управление автомобилем. Всегда управляйте автомобилем безопасно, следя за окружающей обстановкой.

Ни при каких обстоятельствах не используйте систему предаварийной безопасности вместо обычного торможения. Эта система не может предотвратить столкновение или уменьшить ущерб от столкновения или травмы во всех случаях. Не следует полностью полагаться на эту систему. Несоблюдение этих рекомендаций может привести к аварии с получением травм вплоть до смертельного исхода.

- Хотя эта система разработана таким образом, чтобы она могла помочь избежать столкновений и снизить воздействие столкновений, ее эффективность может быть разной в зависимости от условий, поэтому система не может всегда работать одинаковым образом.

Внимательно прочитайте следующие указания. Не следует полностью полагаться на эту систему, следует всегда соблюдать меры предосторожности.

- Условия, при которых система может сработать даже при отсутствии возможности столкновения: →стр. 328
- Условия, в которых система может работать неправильно: →стр. 330

- Не пытайтесь самостоятельно протестировать работу системы предаварийной безопасности, так как система может сработать неправильно, что может привести к аварии.

 **ПРЕДУПРЕЖДЕНИЕ****■ Торможение перед столкновением**

- Функция торможения перед столкновением может не сработать, если водитель выполняет определенные операции. Если водитель сильно нажимает педаль тормоза или поворачивает рулевое колесо, система может расценить такие действия как действия по предотвращению столкновения и не позволить включиться функции торможения перед столкновением.
- В некоторых ситуациях, когда работает функция торможения перед столкновением, работа функции может быть отменена, если водитель сильно нажимает педаль тормоза или поворачивает рулевое колесо, т. к. система может расценить такие действия как действия по предотвращению столкновения.
- Если водитель сильно нажимает педаль тормоза, система может расценить такие действия как действия по предотвращению столкновения и задержать включение функции торможения перед столкновением.

 ПРЕДУПРЕЖДЕНИЕ**■ Когда следует отключить систему предаварийной безопасности**

В следующих ситуациях отключите систему, поскольку она может работать неправильно, что может привести к аварии с получением травм вплоть до смертельного исхода.

- При буксировке автомобиля
- При буксировке Вашим автомобилем другого автомобиля
- При транспортировке автомобиля на корабле, грузовике, поезде или похожих средствах транспортировки
- Когда автомобиль с включенной гибридной системой поднимается лифтом и шины могут свободно вращаться
- При осмотре автомобиля при помощи вращающегося испытательного барабана, например роликового испытательного стенда или тестера спидометра, либо при использовании на автомобиле устройства для балансировки колёс
- Когда передний бампер или передняя решетка подвергаются сильному удару вследствие аварии или по другим причинам
- Если автомобиль не удается вести стабильно, например после аварии или при его неисправности
- При вождении автомобиля в спортивной манере или по бездорожью
- Если давление в шинах недостаточное
- При движении с сильно изношенными шинами
- Если установлены шины иного размера, чем указано в спецификациях
- Если установлены цепи противоскольжения
- Когда используется компактное запасное колесо или аварийный ремонтный комплект для устранения прокола
- Если на автомобиле временно установлено дополнительное оборудование (снегоочиститель и т. п.), которое может загроживать радарный датчик или камеру-датчик.

Изменение настроек системы предаварийной безопасности

■ Включение/отключение системы предаварийной безопасности

Систему предаварийной безопасности можно включить и отключить при помощи переключателя  (→стр. 157) на многофункциональном дисплее.

Система автоматически включается каждый раз, когда переключатель POWER переводится в режим ON.

Если система отключена, загорается контрольная лампа PCS и на многофункциональном дисплее отображается сообщение.

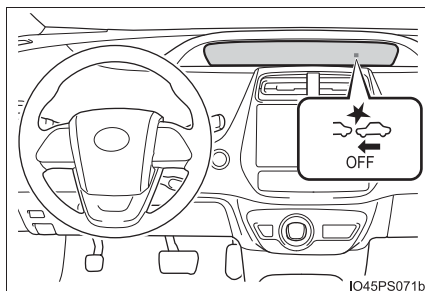

■ Изменение времени предупреждения перед столкновением

Время предупреждения перед столкновением можно изменить при помощи переключателя  (→стр. 157) на многофункциональном дисплее.

После перевода переключателя POWER в режим выключения заданное значение времени сохраняется.

① Далеко

Предупреждение активируется раньше, чем это задано по умолчанию.

② Среднее расстояние

Это значение по умолчанию.

③ Близко

Предупреждение активируется позже, чем это задано по умолчанию.

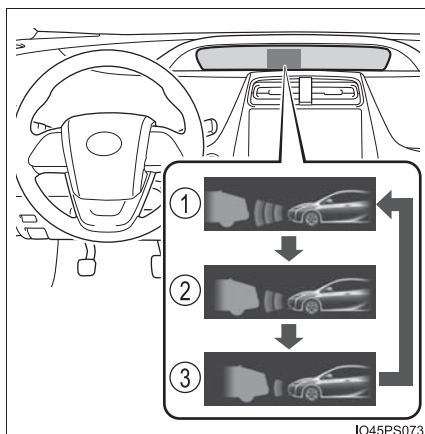

■ Условия функционирования

Доступность функции обнаружения пешеходов зависит от региона, в котором был продан автомобиль.

Регионы	Доступность функций
Регион А	Доступна функция обнаружения пешеходов
Регион В	Функция обнаружения пешеходов недоступна

Подробнее см. ниже:

► Регион А

(Доступна функция обнаружения пешеходов)

Система предаварийной безопасности включается и определяет, что вероятность фронтального столкновения с другим автомобилем или пешеходом высока.

Функции активируются при следующих значениях скорости:

- Предупреждение перед столкновением:
 - Скорость автомобиля в пределах от 10 до 180 км/ч. (Для обнаружения пешехода скорость автомобиля должна находиться в диапазоне приблизительно от 10 до 80 км/ч.)
 - Относительная скорость автомобиля по отношению к находящемуся впереди автомобилю или пешеходу составляет приблизительно 10 км/ч или более.
- Система помощи при экстренном торможении перед столкновением:
 - Скорость автомобиля в пределах от 30 до 180 км/ч. (Для обнаружения пешехода скорость автомобиля должна находиться в диапазоне приблизительно от 30 до 80 км/ч.)
 - Относительная скорость автомобиля по отношению к находящемуся впереди автомобилю или пешеходу составляет приблизительно 30 км/ч или более.
- Торможение перед столкновением:
 - Скорость автомобиля в пределах от 10 до 180 км/ч. (Для обнаружения пешехода скорость автомобиля должна находиться в диапазоне приблизительно от 10 до 80 км/ч.)
 - Относительная скорость автомобиля по отношению к находящемуся впереди автомобилю или пешеходу составляет приблизительно 10 км/ч или более.

Система может не работать в следующих ситуациях:

- Если контакты 12-вольтовой аккумуляторной батареи отсоединены и подсоединены повторно, после чего автомобиль не перемещался в течение некоторого периода времени.
- Если рычаг управления трансмиссией находится в положении R
- Если система VSC отключена (работает только функция предупреждения перед столкновением)
- Если контрольная лампа PCS мигает или горит

► Регион В

(Функция обнаружения пешеходов недоступна)

Система предаварийной безопасности включается и определяет, что вероятность фронтального столкновения с другим автомобилем высока.

Функции активируются при следующих значениях скорости:

- Предупреждение перед столкновением:
 - Скорость автомобиля в пределах от 15 до 180 км/ч.
 - Относительная скорость автомобиля по отношению к находящемуся впереди автомобилю составляет приблизительно 10 км/ч или более.
- Система помощи при экстренном торможении перед столкновением:
 - Скорость автомобиля в пределах от 30 до 180 км/ч.
 - Относительная скорость автомобиля по отношению к находящемуся впереди автомобилю составляет приблизительно 30 км/ч или более.
- Торможение перед столкновением:
 - Скорость автомобиля в пределах от 30 до 180 км/ч.
 - Относительная скорость автомобиля по отношению к находящемуся впереди автомобилю составляет приблизительно 10 км/ч или более.

Система может не работать в следующих ситуациях:

- Если контакты 12-вольтовой аккумуляторной батареи отсоединены и подсоединены повторно, после чего автомобиль не перемещался в течение некоторого периода времени
- Если рычаг управления трансмиссией находится в положении R
- Если система VSC отключена (работает только функция предупреждения перед столкновением)
- Если контрольная лампа PCS мигает или горит

■ Функция обнаружения пешеходов*2

Система предаварийной безопасности обнаруживает пешеходов на основании размера, профиля и движения обнаруженного объекта. Однако пешеход может быть не обнаружен в зависимости от окружающей яркости и движения, позы и угла обнаруженного объекта, не позволяющих системе работать правильно. (→стр. 332)

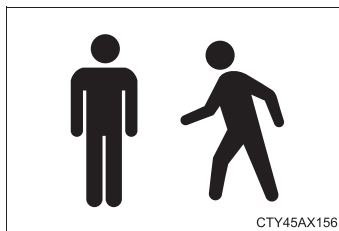

*2: В зависимости от региона, в котором автомобиль был продан, функция обнаружения пешеходов может быть недоступна.

■ Отключение функции торможения перед столкновением

Если во время работы функции торможения перед столкновением возникает одна из следующих ситуаций, функция будет отключена:

- Сильно нажата педаль акселератора.
- Рулевое колесо повернуто очень резко.

■ **Условия, при которых система может сработать даже при отсутствии возможности столкновения**

- В некоторых ситуациях, например в следующих, система может обнаружить вероятность фронтального столкновения и сработать.

- При проезде мимо автомобиля или пешехода*²
- При смене полосы во время обгона движущегося впереди автомобиля
- При обгоне движущегося впереди автомобиля, который меняет полосу движения
- При обгоне движущегося впереди автомобиля, который выполняет поворот влево/вправо

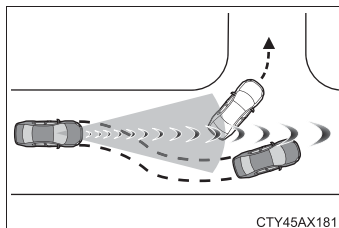

- При проезде встречного автомобиля, который остановился, чтобы совершить правый/левый поворот

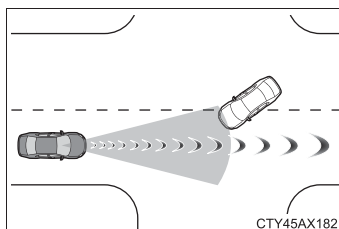

- При движении по дороге, где может меняться местоположение относительно автомобиля, движущегося впереди по соседней полосе, например на извилистой дороге

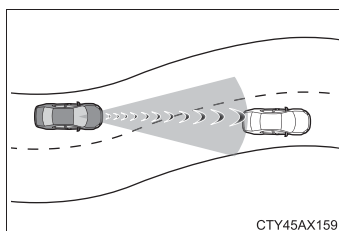

- При быстром приближении к стоящему впереди автомобилю
- Когда передняя часть автомобиля поднимается или опускается из-за неровностей дорожного покрытия
- При приближении к объектам на обочине дороги, таким как ограждения, столбы, деревья или стены
- При наличии автомобиля, пешехода*² или объекта возле обочины на входе в поворот

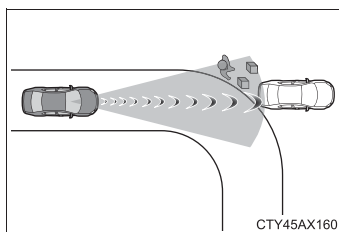

- При движении по узкому пути, окруженному объектами, например по туннелю или металлическому мосту
- При нахождении на поверхности или на обочине дороги металлического объекта (крышки люка, стальной пластины и т.п.), ступенек или выступа
- Если пересекающий дорогу пешеход останавливается очень близко к автомобилю^{*2}

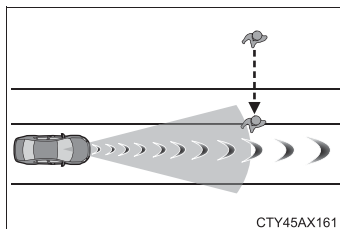

- При проезде через место с объектами, висящими низко над дорогой (низкий потолок, дорожный знак и т.п.)

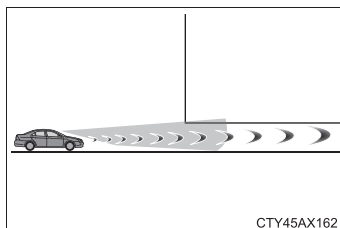

- При проезде под объектом (рекламным щитом), располагающимся над идущей вверх дорогой

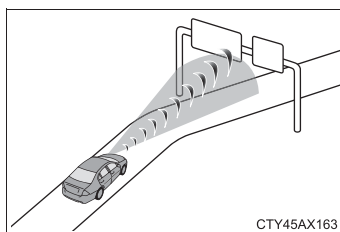

- При быстром приближении к электрическому шлагбауму пункта сбора платы, парковочной зоны или другому шлагбауму, который открывается или закрывается
- При мойке автомобиля в автоматической мойке

- При прохождении через объекты или под объектами, которые могут коснуться автомобиля, такими как густая трава, ветки деревьев или рекламный баннер

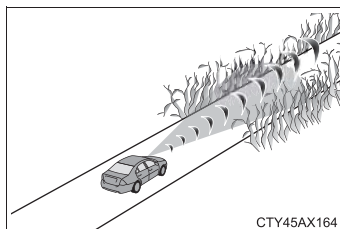

- Когда автомобиль обдаёт вода, снег или пыль из-под колес движущегося впереди автомобиля
- При проезде через плотный туман или дым
- При наличии на дороге узоров или краски либо стены, которая может быть ошибочно распознана как автомобиль или пешеход^{*2}

- При проезде рядом с объектом, отражающим звуковые волны, таким как большой грузовик или дорожное ограждение
 - При движении рядом с телевышкой, радиостанцией, электростанцией и в других местах, где возможен сильный уровень радиоволн или электромагнитного шума
- *2: В зависимости от региона, в котором автомобиль был продан, функция обнаружения пешеходов может быть недоступна.

■ Ситуации, в которых система может работать неправильно

- В некоторых ситуациях (например, в следующих) автомобиль может быть не обнаружен радарным датчиком и камерой-датчиком, не позволяя системе работать правильно:

- Если к Вашему автомобилю приближается встречный автомобиль
- Если впереди движется мотоцикл или велосипед
- При подъезде к боковой или передней части автомобиля
- Если движущийся впереди автомобиль имеет небольшую заднюю часть, например незагруженный грузовик
- Если движущийся впереди автомобиль имеет низкую заднюю часть, например трейлер с низкорасположенным кузовом

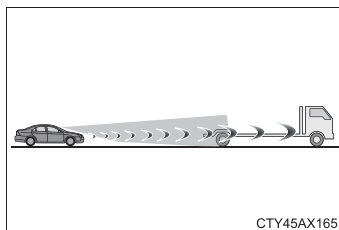

- Если движущийся впереди автомобиль везет груз, выходящий за пределы заднего бампера
- Если движущийся впереди автомобиль имеет крайне большой дорожный просвет

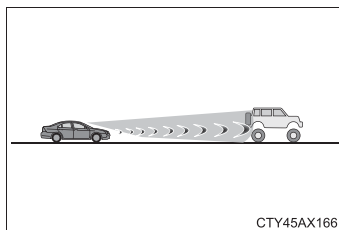

- Если движущийся впереди автомобиль имеет нестандартную форму, например трактор или мотоцикл с прицепом
- Если солнце или другой источник света светит прямо на движущийся впереди автомобиль
- Если автомобиль подрезает ваш автомобиль или появляется сбоку
- Если движущийся впереди автомобиль совершает неожиданный маневр (неожиданный поворот, ускорение или замедление)
- При неожиданном приближении к стоящему впереди автомобилю

- Когда движущийся впереди автомобиль находится не ровно перед вашим автомобилем

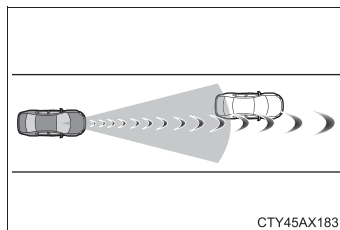

- В сложных погодных условиях, например при сильном ливне, тумане, снежной или песчаной буре
- Когда автомобиль обдаёт вода, снег или пыль из-под колес движущегося впереди автомобиля
- При проезде через плотный туман или дым
- При движении в местности с быстрой сменой уровня освещенности, например на входе в туннель и выходе из него
- Когда очень яркий свет, например солнечный свет или свет фар встречного транспорта, светит прямо в камеру-датчик
- При слабом освещении, например на рассвете или в сумерках, либо ночью или в туннеле
- После запуска гибридной системы автомобиль не двигался в течение некоторого времени
- Во время совершения левого/правого поворота и в течение нескольких секунд после совершения левого/правого поворота
- Во время движения по кривой и в течение нескольких секунд после движения по кривой
- Если автомобиль находится в заносе
- Когда передняя часть автомобиля поднята или опущена

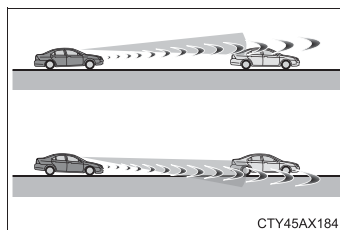

- Если колеса не выровнены
- Если щетка стеклоочистителя блокирует камеру-датчик
- Автомобиль колеблется.
- Автомобиль движется на очень высокой скорости.
- При движении по холму
- Когда радарный датчик или камера-датчик не выровнены

- В некоторых ситуациях (например, в следующих) может быть не достигнуто требуемое тормозное усилие, что препятствует правильной работе системы:
 - Если функции торможения не могут работать в полную силу, например когда детали тормозной системы очень холодные, очень горячие или очень мокрые
 - Если автомобиль неправильно оснащен (сильный износ тормозов или шин, неправильное давление в шинах и т.п.)
 - Когда автомобиль движется по гравийной дороге или другой скользкой поверхности
- Некоторые пешеходы (например, следующие) могут не обнаруживаться радарным датчиком и камерой-датчиком, что препятствует правильной работе системы *2:
 - Пешеходы ростом ниже приблизительно 1 м или выше приблизительно 2 м
 - Пешеходы в одежде слишком большого размера (плащ от дождя, длинная юбка и т.п.), которая делает силуэт человека нечетким
 - Пешеходы с большим багажом или с зонтом в руках, которые скрывают часть их тела
 - Пешеходы, идущие наклонившись или приседая
 - Пешеходы, толкающие коляску, кресло-коляску, велосипед или другой автомобиль
 - Группы пешеходов, находящихся вплотную друг к другу
 - Пешеходы в белой одежде, которая выглядит слишком яркой
 - Пешеходы в темноте, например ночью или в туннеле
 - Пешеходы, одежда которых близка по цвету или яркости к окружающей их среде
 - Пешеходы рядом со стенами, заборами, ограждениями или большими объектами
 - Пешеходы, находящиеся на металлическом объекте (крышке люка, стальной пластине и т.п.) на дороге
 - Быстро идущие пешеходы
 - Пешеходы, резко меняющие скорость
 - Пешеходы, выбегающие из-за автомобиля или большого объекта
 - Пешеходы, находящиеся крайне близко к боковой стороне автомобиля (наружному зеркалу заднего вида и т.п.)

*2: В зависимости от региона, в котором автомобиль был продан, функция обнаружения пешеходов может быть недоступна.

■ Если мигает контрольная лампа PCS и на многофункциональном дисплее высвечивается предупреждающее сообщение

Система предаварийной безопасности может быть временно недоступна или неисправна.

● В следующих ситуациях контрольная лампа и предупреждение погаснут и система станет доступна при наступлении нормальных условий функционирования:

- Если радарный датчик или камера-датчик либо область вокруг какого-либо датчика горячие, например на солнце
- Если радарный датчик или камера-датчик либо область вокруг какого-либо датчика холодные, например в очень холодных условиях
- Когда радарный датчик или эмблема на передней решетке покрыты грязью, снегом и т.п.
- Если часть ветрового стекла перед камерой-датчиком запотела либо покрыта конденсатом или льдом
(Устранение запотевания ветрового стекла: →стр. 490)
- Если область перед камерой-датчиком загорожена, например когда открыт капот или на ветровом стекле рядом с камерой-датчиком прикреплена наклейка

● Если контрольная лампа PCS продолжает мигать или предупреждающее сообщение не гаснет, возможно наличие неисправности в системе. Автомобиль необходимо немедленно проверить у авторизованного дилера или в ремонтной мастерской Toyota либо в другой организации, имеющей соответствующую квалификацию и оснащение.

■ Если система VSC отключена

● Если система VSC отключена (→стр. 471), система помощи при экстренном торможении перед столкновением и функция торможения перед столкновением также отключены.

● Загорается контрольная лампа PCS, и на многофункциональном дисплее высвечивается сообщение “Система предотвр.столкн. недоступна. Сист. VSC выкл.”.

LDA (система предупреждения о выходе за пределы полосы с рулевым управлением)*

Сводка функций

При движении по автомагистрали с белыми (желтыми) линиями эта функция предупреждает водителя, когда автомобиль может выйти за пределы полосы, и помогает, принимая на себя управление рулевым колесом с целью удержания автомобиля внутри полосы.

Система LDA распознает белые (желтые) линии при помощи камеры-датчика на верхней части ветрового стекла.

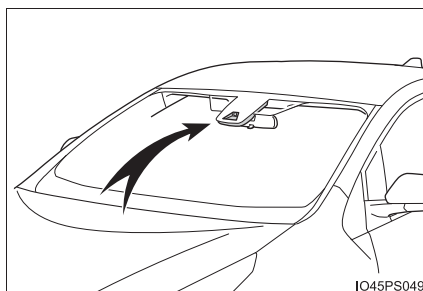

*: При наличии

Функции, предусмотренные в системе LDA**◆ Функция предупреждения о выходе за пределы полосы**

Если система обнаруживает, что автомобиль может выйти за пределы полосы, она предупреждает водителя предупреждением на многофункциональном дисплее и частыми звуковыми сигналами.

Когда звучит предупреждающий звуковой сигнал, проверьте окружающую обстановку на дороге и вернитесь ближе к центру между белыми (желтыми) линиями полосы, безопасным образом управляя рулевым колесом.

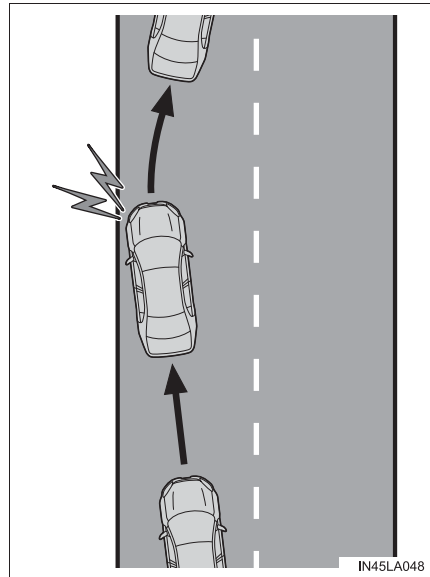

◆ Функция рулевого управления

Если система обнаруживает, что автомобиль может выйти за пределы полосы, она по необходимости помогает водителю, перемещая рулевое колесо на небольшие расстояния в течение коротких промежутков времени, чтобы удерживать автомобиль в пределах полосы.

Если система обнаруживает, что рулевое управление не использовалось в течение определенного промежутка времени или рулевое колесо не удерживается достаточно крепко в руках водителя, на многофункциональном дисплее отображается предупреждение и функция временно отключается.

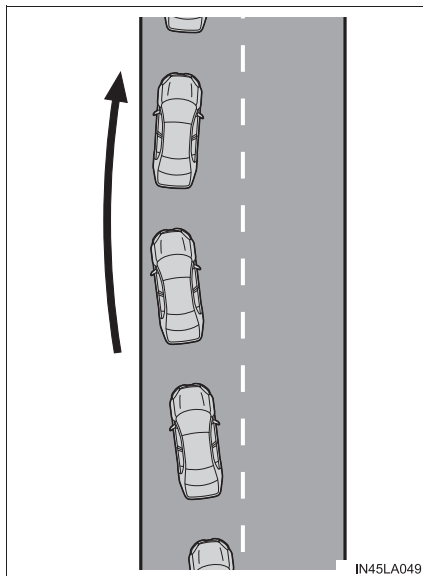

◆ Предупреждение о рыскании автомобиля

Когда автомобиль рыскает или кажется, что он может выйти за пределы полосы много раз, система предупреждает водителя частыми звуковыми сигналами и предупреждением на многофункциональном дисплее.

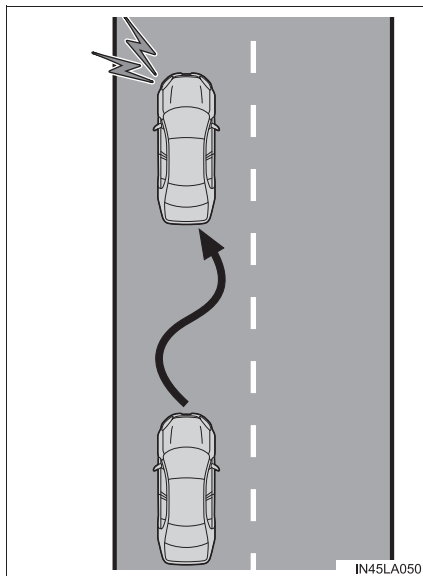

⚠ ПРЕДУПРЕЖДЕНИЕ**■ Перед использованием системы LDA**

Не следует полностью полагаться на систему LDA. Система LDA не управляет автомобилем автоматически, ее использование не позволяет снижать внимание водителя к области перед автомобилем. Поэтому вся ответственность за правильное восприятие окружающей обстановки, управление рулевым колесом для коррекции траектории движения и безопасность движения всегда полностью лежит на водителе. Если движение осуществляется в течение продолжительного времени, следует делать периодические остановки для отдыха.

Неправильное или невнимательное управление может привести к аварии с серьезными травмами вплоть до смертельного исхода.

■ Во избежание случайного включения системы LDA

Если система LDA не используется, выключите ее с помощью переключателя LDA.

■ Ситуации, не подходящие для использования системы LDA

Не используйте систему LDA в следующих ситуациях.

В противном случае система может функционировать неправильно, что может привести к аварии с серьезными травмами вплоть до смертельного исхода.

- Установлены запасное колесо, цепи противоскольжения и т.п.
- При слишком высоком износе шин или при низком давлении в шинах.
- Не устанавливайте на автомобиль одновременно шины различной структуры, различных производителей и марок, с разным рисунком протектора.
- Сбоку дороги присутствуют объекты, которые могут быть ошибочно приняты системой за белые (желтые) линии (ограждения, бордюры, отражающие столбы и т.п.).
- При движении по занесенной снегом дороге.
- Белые (желтые) линии плохо видны вследствие дождя, снега, тумана, песчаной пыли и т.п.
- Метки ремонта асфальтового покрытия, белые (желтые) линии и т.п. присутствуют на дороге вследствие проведения ремонтных работ.
- При движении по временной полосе или специально выделенной полосе вследствие проведения ремонтных работ.
- При движении по дорожному покрытию, скользкому из-за дождя, выпавшего снега, заморозков и т.п.
- При движении по полосе на дорогах, отличных от автомагистралей.
- При движении в области проведения строительных работ.
- При буксировке прицепа или другого автомобиля.

⚠ ПРЕДУПРЕЖДЕНИЕ

■ Предотвращение неисправности системы LDA и выполнения системой ошибочных операций

- Не модифицируйте фары и не закрепляйте наклейки на поверхности фар.
- Не модифицируйте подвеску и т.п. Если подвеску и т.п. нужно заменить, обратитесь к авторизованному дилеру или в ремонтную мастерскую Toyota либо в другую организацию, имеющую надлежащую квалификацию и оснащение.
- Не устанавливайте и не размещайте на капоте или решетке никакие предметы или детали. Кроме того, не устанавливайте защиту решетки (“кенгурятники” и т. п.).
- Если требуется ремонт ветрового стекла, обратитесь к любому авторизованному дилеру или в ремонтную мастерскую Toyota либо в иную организацию, имеющую надлежащую квалификацию и оснащение.

Включение системы LDA

Для включения системы LDA нажмите переключатель LDA.

Загорается индикатор LDA и на многофункциональном дисплее отображается сообщение.

Для выключения системы LDA нажмите переключатель LDA еще раз.

Состояние системы LDA (включена или выключена) остается таким же после запуска гибридной системы.

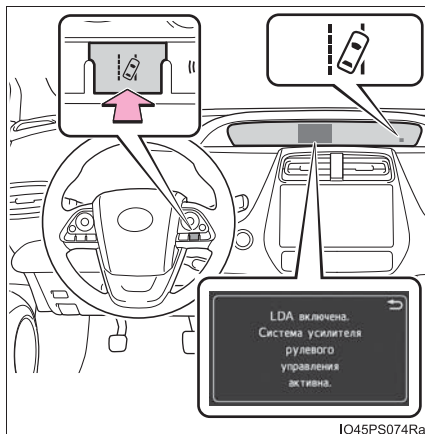

IO45PS074Ra

Индикация на комбинированном приборе

- ① Индикатор LDA
- ② Индикатор рулевого управления/
Отображение работы функции
рулевого управления

Когда работает функция рулевого управления, горит индикатор и отображается рабочий экран на многофункциональном дисплее.

- ③ Отображение работы функции предупреждения о выходе за пределы полосы

Отображается, когда многофункциональный дисплей

переключен на экран



(→стр. 156)

- ▶ Внутренняя область отображаемых белых линий белая

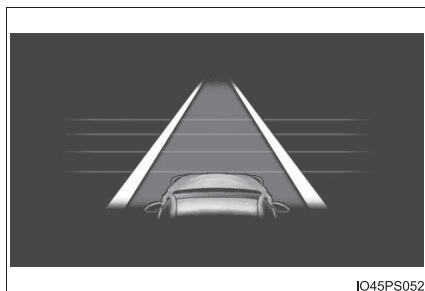

Указывает на то, что система распознает белые (желтые) линии. При выходе автомобиля за пределы полосы линия полосы на экране с той стороны, в которую отклоняется автомобиль, будет мигать оранжевым.

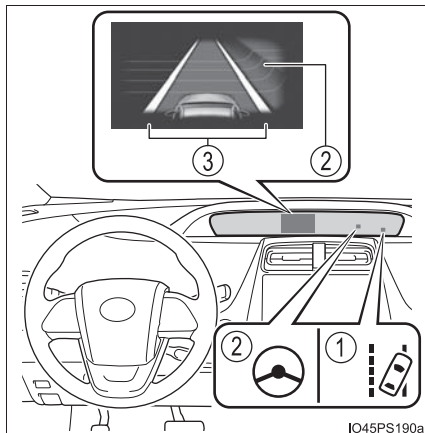

- ▶ Внутренняя область отображаемых белых линий черная

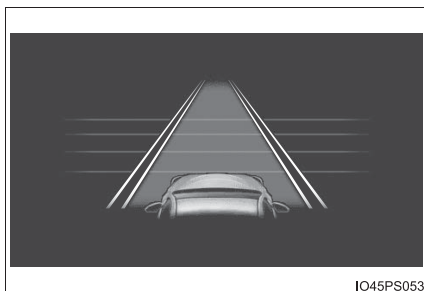

Указывает на то, что система не может распознать белые (желтые) линии или временно отключена.

■ Условия работы каждой из функций



● Функция предупреждения о выходе за пределы полосы

Функция будет работать только при соблюдении всех перечисленных ниже условий.

- Система LDA включена.
- Автомобиль движется со скоростью 50 км/ч или быстрее.
- Система распознает белые (желтые) линии.
- Ширина полосы составляет 3 м и более.
- Рычаг указателей поворота не нажат.
- Автомобиль движется по прямой дороге или в плавном повороте с радиусом более 150 м.
- Не обнаружены неисправности системы. (→стр. 344)



● Функция рулевого управления

Эта функция работает при выполнении всех следующих условий в дополнение к условиям работы для функции предупреждения о выходе за пределы полосы.

- Настройка  на экране  многофункционального дисплея имеет значение “Вкл”. (→стр. 157)
- Автомобиль не ускоряет и не замедляет движение на определенную величину.
- Рулевое колесо не перемещается с уровнем силы, подходящим для смены полос.
- Системы ABS, VSC, TRC и PCS не работают.
- Функция TRC или VSC не выключена.
- Предупреждение о том, что руки убраны с рулевого колеса, не отображается. (→стр. 342)

● Предупреждение о раскачивании автомобиля

Функция будет работать только при соблюдении всех перечисленных ниже условий.

- Настройка  на экране  многофункционального дисплея имеет значение “Вкл”. (→стр. 157)
- Автомобиль движется со скоростью 50 км/ч или быстрее.
- Ширина полосы составляет 3 м и более.
- Не обнаружены неисправности системы. (→стр. 344)

■ Временное отключение функций

Если условия работы функции перестают выполняться, функция может быть временно отключена. Однако когда все условия работы функции выполняются вновь, работа функции автоматически возобновляется. (→стр. 341)

■ Функция рулевого управления

В зависимости от скорости автомобиля, ситуации с выходом за пределы полосы, состояния дорожного покрытия и т.п. работа функций может быть плохо различима либо функции могут не работать.

■ Функция предупреждения о выходе за пределы полосы

Предупреждающий звуковой сигнал может быть плохо слышен из-за внешних шумов, воспроизведения аудио и т.п.

■ Предупреждение о том, что руки убраны с рулевого колеса

Если система обнаруживает, что водитель снял руки с рулевого колеса во время работы функции рулевого управления, на многофункциональном дисплее отображается сообщение.

Если водитель по-прежнему не ставит руки на рулевое колесо, подается звуковой сигнал, отображается сообщение и функция временно отключается. Это предупреждение подается также, когда во время движения автомобиля рулевое колесо не удерживается достаточно крепко. Однако в зависимости от поверхности дороги и т.п. функцию может быть невозможно отключить.

■ Белые (желтые) линии только с одной стороны дороги

Система LDA не работает для той стороны, с которой не удается распознать белые (желтые) линии.

■ Условия, в которых функции могут работать неправильно

В следующих ситуациях камера-датчик может не обнаруживать белые (желтые) линии и различные функции могут работать неправильно.

- На дороге присутствуют тени, которые идут параллельно белым (желтым) линиям или закрывают их.
- Автомобиль движется в области без белых (желтых) линий, например перед постом контроля оплаты, постом дорожно-транспортной службы или на перекрестке и т.п.
- Белые (желтые) линии потрескались, присутствуют “маркеры поднятого тротуара” или камни.
- Белые (желтые) линии не видны или плохо различимы вследствие песка и т.п.
- При движении по дорожному покрытию, влажному из-за дождя, луж и т.п.
- Линии разделения полос желтые (их сложнее различать, чем белые линии).
- Белые (желтые) линии пересекают бордюр и т.п.
- При движении по особенно яркому дорожному покрытию, например бетону.
- При движении по дорожному покрытию, яркому из-за отраженного света и т.п.
- При движении в местности с быстрой сменой уровня освещенности, например на входе в туннель и выходе из него.
- В камеру поступает свет от фар встречных автомобилей, солнца и т.п.
- При движении по извилистой дороге и т.п.
- При движении по склону.
- При движении по дороге, наклоненной вправо или влево, либо по извилистой дороге.
- При движении по дороге без покрытия или по неровной дороге.
- При движении на резком повороте.
- Если полоса очень узкая или очень широкая.
- Автомобиль очень сильно наклонен из-за тяжелого багажа или неправильного давления в шинах.
- Если расстояние до движущегося впереди автомобиля очень мало.
- Автомобиль сильно перемещается вверх-вниз при движении по плохой дороге или по швам дорожного покрытия.
- Фары покрыты грязью и излучают мало света в ночное время, либо смещена ось света фар.
- Автомобиль подвергается воздействию бокового ветра.
- Автомобиль только что сменил полосу или переехал через перекресток.
- Установлены зимние шины и т.п.

■ Предупреждающее сообщение

Если на многофункциональном дисплее отображается следующее предупреждающее сообщение, следуйте соответствующей процедуре поиска и устранения неисправностей.

Предупреждающее сообщение	Подробности/действия
<p>“Неисправность системы LDA. Обратитесь к дилеру.”</p>	<p>Система может работать неправильно. → Автомобиль необходимо проверить у авторизованного дилера или в ремонтной мастерской Toyota либо в другой организации, имеющей соответствующую квалификацию и оснащение.</p>
<p>“С-ма передн. камеры недост. Очист. лобов. Стекло”</p>	<p>Грязь, дождевые капли, лед, снег и т.п. на ветровом стекле перед камерой-датчиком. → Отключите систему LDA, вытрите грязь, дождевые капли, лед, снег и т.п. на ветровом стекле и включите опять систему LDA.</p>
<p>“Система передней камеры недоступна”</p>	<p>Недопустимые условия для работы камеры-датчика (температура и т. д.). → Когда условия работы камеры-датчика (температура и т. д.) станут допустимыми, система LDA снова будет доступна. Отключите систему LDA, подождите немного, затем вновь включите систему LDA.</p>
<p>“Система LDA недоступна.”</p>	<p>Система LDA временно отключена из-за неисправности датчика (но не камеры-датчика). → Отключите систему LDA и следуйте процедурам устранения неисправностей для соответствующих предупреждений. Проехав некоторое время, опять включите систему LDA.</p>

Предупреждающее сообщение	Подробности/действия
Система LDA недоступна. Ниже припл. 50 км/ч.	Система LDA не может использоваться, т.к. скорость автомобиля составляет 50 км/ч или менее. → Двигайтесь со скоростью не ниже 50 км/ч.

Если на многофункциональном дисплее отображается другое предупреждающее сообщение, следуйте указаниям на экране.

■ Персональная настройка

Могут быть изменены перечисленные ниже параметры.

Функция	Детальная настройка
Предупреждение о выходе за пределы полосы	Настройка чувствительности системы
Функция рулевого управления	Включение/выключение помощи в управлении рулевым колесом
Предупреждение о раскачивании автомобиля	Включение и отключение функции
	Настройка чувствительности системы

Информацию об изменении настроек см. на стр. 157.

RSA (Road Sign Assist, система информирования о дорожных знаках)*

Обзор функции

RSA распознает определенные дорожные знаки при помощи камеры-датчика и передает информацию водителю через многофункциональный дисплей.

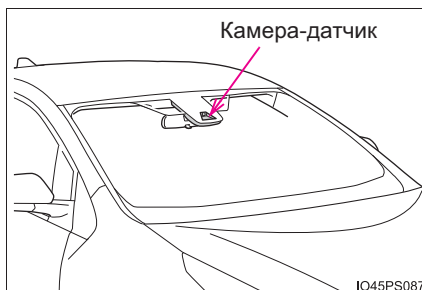

Если система на основании распознанных дорожных знаков определяет, что скорость автомобиля превышает предельное значение или автомобиль выполняет запрещенные действия, она предупреждает водителя при помощи индикаторов на многофункциональном дисплее и звукового сигнала*.

*: Этот параметр должен быть настроен.

ПРЕДУПРЕЖДЕНИЕ

■ Перед использованием системы RSA

Не следует полностью полагаться на систему RSA. Система RSA помогает водителю, предоставляя ему информацию, но не заменяет собой зрение и осведомленность водителя. Следует вести автомобиль с осторожностью, всегда соблюдая ПДД.

Неправильное или невнимательное управление может привести к аварии.

*: При наличии

Изменение параметров системы RSA

Систему RSA можно включать и отключать при помощи переключателя



(→стр. 157) на многофункциональном дисплее.

Индикация на многофункциональном дисплее

После распознавания знака камерой-датчиком он отображается на многофункциональном дисплее, когда автомобиль проезжает мимо этого знака.

- При выборе информации систем помощи при вождении на многофункциональном дисплее можно отобразить не более 2 знаков. (→стр. 348)

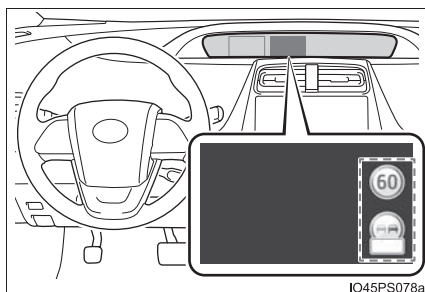

- При выборе информации других систем (не включая системы помощи при вождении) можно отобразить знак ограничения скорости или знак отмены всех ограничений. (→стр. 348)

Знаки запрета обгона и ограничения скорости с дополнительным знаком не отображаются. Однако если распознаны другие знаки, кроме ограничения скорости, они упоминаются в столбце под действующим в настоящий момент знаком ограничения скорости.

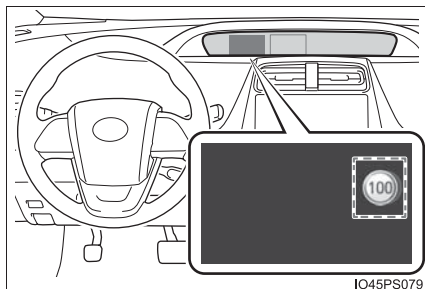

Типы распознаваемых дорожных знаков

Распознаются следующие типы дорожных знаков, включая электронные и мигающие знаки.

Тип		Многофункциональный дисплей
Начало/конец действия ограничения скорости		
Ограничение скорости с дополнительным знаком (Отображается одновременно с ограничением скорости)  (Пример изображения на дисплее)	Мокрая дорога	
	Дождь	
	Лед	
	Начало/конец наклонной поверхности *	
	Существует дополнительный знак (Содержание не распознано)	
Начало/конец запрета обгона		
Отмена всех ограничений (Отмена всех ограничений. Возврат к использованию правил по умолчанию.)		

*: Если индикатор сигнала поворота не работает при смене полосы, знак не отображается.

Отображение предупреждения

В следующих ситуациях система RSA предупреждает водителя при помощи сообщения на дисплее.

- Если скорость автомобиля превышает значение предельной скорости в соответствии со знаком, отображающимся на многофункциональном дисплее, цвет знака изменяется.
- Если система обнаруживает, что автомобиль совершает обгон, когда на многофункциональном дисплее отображается знак запрета обгона, этот знак мигает.

В зависимости от ситуации обстановка на дороге (направление движения, скорость, единица измерения) может быть обнаружена неверно и отображение предупреждений может работать неправильно.

■ Автоматическое отключение отображения знаков системой RSA

Один или больше знаков автоматически выключаются в следующих ситуациях.

- Новый знак не распознается на определенном расстоянии.
- Дорога изменилась вследствие левого или правого поворота и т.п.



■ Условия, в которых функция может работать не работать или обнаруживать неправильно

В следующих ситуациях RSA работает неверно и может не распознавать знаки, отображать знаки неверно и т.п. Однако это не является признаком неисправности.

- Если камера-датчик сместилась из своего положения из-за сильного удара по ней и т.п.
- Грязь, снег, наклейки и т.п. на ветровом стекле рядом с камерой-датчиком.
- В сложных погодных условиях, например при сильном ливне, тумане, снежной или песчаной буре.
- В камеру-датчик поступает свет от встречных автомобилей, солнца и т.п.
- Знак грязный, затемнен, наклонен или согнут, либо, в случае электронного знака, низкая контрастность.
- Весь знак или его часть скрыты листьями дерева, шестом и т.п.
- Знак виден камере-датчику только в течение короткого периода времени.
- Окружающая обстановка (поворот, смена полосы и т.п.) оценивается неверно.
- Даже если знак не соответствует полосе, по которой едет автомобиль, такой знак существует непосредственно после разветвления магистрали или в соседней полосе перед слиянием полос.
- К задней стороне движущегося впереди автомобиля прикреплены наклейки.
- Распознается знак, напоминающий знак, совместимый с системой.
- Автомобиль движется в стране с другим направлением движения автотранспорта.

- Знаки ограничения скорости, установленные на боковых дорогах, могут быть обнаружены и отображены (если попадают в область обнаружения камеры-датчика), пока автомобиль движется по главной дороге.
- Знаки ограничения скорости на съезде с круговой развязки могут быть обнаружены и отображены (если попадают в область обнаружения камеры-датчика), пока автомобиль движется по круговой развязке.
- Информация о скорости, отображаемая на приборе, и информация, отображаемая на экране навигационной системы (при наличии), могут различаться вследствие того, что в навигационной системе используются данные карты.

■ Включение/выключение системы

- 1 Выберите  на экране настроек (→стр. 133)
- 2 Нажмите кнопку  на рулевом колесе

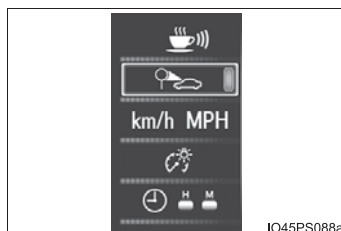

■ Автомобиль движется в стране, где используются другие единицы скорости

Поскольку система RSA распознает знаки на основании заданной единицы измерения, необходимо изменить эту единицу. Настройте единицу измерения на единицу измерения скорости, используемую на знаках в данной местности. (→стр. 717)

■ Отображение знака ограничения скорости

Если переключатель POWER был переведен в режим выключения, когда на многофункциональном дисплее отображался знак ограничения скорости, этот знак будет отображаться опять после перевода переключателя POWER в режим ON.

■ Персональная настройка

Можно изменять настройки отображения предупреждения, звукового сигнала*, порога скорости для подачи предупреждения. (Персонально настраиваемая функция: →стр. 717)

*: Если превышено значение скорости, а для знака ограничения скорости имеется дополнительный знак, предупреждающий звуковой сигнал не подается.

Динамический радарный круиз-контроль в полном диапазоне скоростей*

Сводка функций

В режиме контроля расстояния между автомобилями автомобиль автоматически ускоряется, замедляется и останавливается для соответствия изменениям скорости движущегося впереди автомобиля, даже если педаль акселератора не нажимается. В режиме поддержания постоянной скорости автомобиль движется с фиксированной скоростью. Используйте динамический радарный круиз-контроль в полном диапазоне скоростей на автомагистралях.

- Режим контроля расстояния между автомобилями (→стр. 354)
 - Режим поддержания постоянной скорости (→стр. 361)
- ① Кнопка установки расстояния между автомобилями
 - ② Индикаторы
 - ③ Дисплей
 - ④ Заданная скорость
 - ⑤ Переключатель круиз-контроля

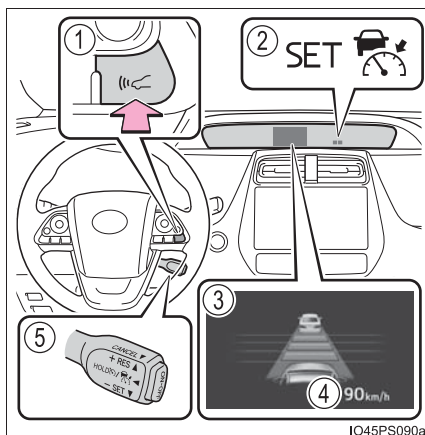

IO45PS090a

*: При наличии

⚠ ПРЕДУПРЕЖДЕНИЕ**■ Перед использованием динамического радарного круиз-контроля в полном диапазоне скоростей**

Безопасность движения является исключительной обязанностью водителя. Не надейтесь исключительно на систему и соблюдайте меры предосторожности, всегда внимательно наблюдая за окружающей обстановкой.

Динамический радарный круиз-контроль в полном диапазоне скоростей обеспечивает помощь водителю с целью снижения нагрузки на него. Однако у системы существуют ограничения.

Даже если система функционирует нормально, параметры движущегося впереди автомобиля, обнаруженного системой, могут отличаться от того, что видит водитель. Поэтому водитель всегда должен оставаться бдительным и способным оценивать потенциальную опасность в любой ситуации и соблюдать меры предосторожности при вождении. Если полагаться исключительно на эту систему или считать, что система обеспечивает безопасность во время движения автомобиля, может произойти авария с тяжелыми травмами или смертельным исходом.

■ Меры предосторожности относительно систем помощи при вождении

Соблюдайте перечисленные ниже меры предосторожности, поскольку у системы существуют ограничения.

Несоблюдение этих мер может стать причиной аварии и, как следствие, тяжелой травмы или смертельного исхода.

● Помощь водителю при измерении расстояния

Динамический радарный круиз-контроль в полном диапазоне скоростей предназначен только для помощи водителю в определении расстояния между его автомобилем и определенным автомобилем, движущимся впереди. Он не является средством, позволяющим водить автомобиль беспечно и невнимательно, и не может помочь водителю в условиях плохой видимости. Водителю все равно необходимо обращать пристальное внимание на окружающую автомобиль обстановку.

● Помощь водителю при оценке правильного расстояния

Динамический радарный круиз-контроль в полном диапазоне скоростей определяет, находится ли расстояние между данным автомобилем и автомобилем, движущимся впереди, в заданном диапазоне. Он не способен оценивать другие факторы. Поэтому водителю необходимо сохранять бдительность и определять, существует ли вероятность возникновения опасности в каждой конкретной ситуации.

● Помощь водителю в управлении автомобилем

Динамический радарный круиз-контроль в полном диапазоне скоростей не способен предотвратить столкновение с движущимся впереди автомобилем. Поэтому при возникновении опасности водитель обязан предпринять непосредственные и безотлагательные действия, чтобы обеспечить безопасность всех вовлеченных лиц.

 ПРЕДУПРЕЖДЕНИЕ**■ Во избежание случайной активации динамического радарного круиз-контроля в полном диапазоне скоростей**

Выключите динамический радарный круиз-контроль в полном диапазоне скоростей нажатием кнопки "ON-OFF", когда он не используется.

■ Ситуации, не подходящие для использования динамического радарного круиз-контроля в полном диапазоне скоростей

Не используйте динамический радарный круиз-контроль в полном диапазоне скоростей в следующих ситуациях.

Несоблюдение этого правила может привести к неправильному управлению скоростью автомобиля и последующей аварии с тяжелыми травмами или смертельным исходом.

- Дороги, на которых присутствуют пешеходы, мотоциклы, велосипеды и т. п.
- В условиях интенсивного движения
- На дорогах с крутыми поворотами
- На извилистых дорогах
- На дорогах со скользким покрытием, например мокрых, обледенелых или покрытых снегом
- На крутых склонах или при наличии резких переходов между крутыми подъемами и спусками
На крутом спуске скорость автомобиля может превышать заданную.
- При въезде на автомагистраль
- При плохих погодных условиях, которые могут повлиять на правильность работы датчиков (туман, снег, метель и т.д.)
- Грязь, дождевые капли, лед, снег и т.п. на передней поверхности радарного датчика или камеры-датчика
- В условиях, которые требуют частого повторного ускорения или снижения скорости
- При буксировке прицепа или аварийной буксировке
- Если часто звучит звуковой сигнал сближения

Движение в режиме контроля расстояния между автомобилями

В этом режиме для обнаружения автомобилей, следующих впереди на расстоянии до 120 м, для определения расстояния между Вашим автомобилем и соседними автомобилями, а также для обеспечения надлежащего расстояния от автомобиля, следующего перед Вами, используется радарный датчик.

Обратите внимание, что при движении по длинным спускам расстояние между автомобилями будет уменьшаться.

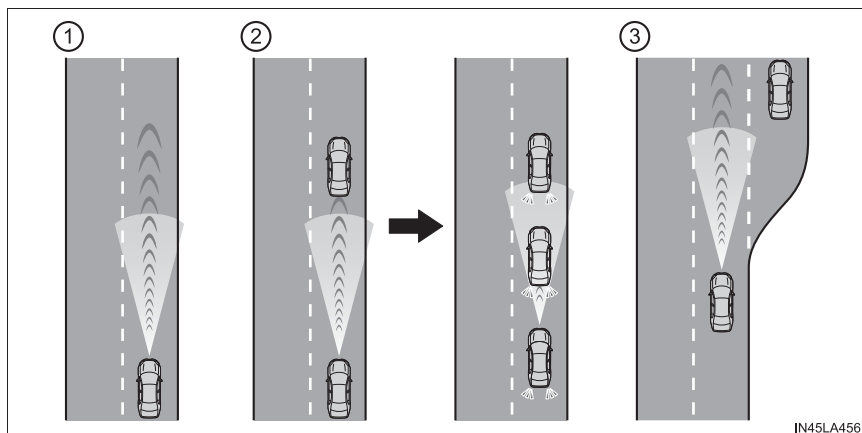

① Пример движения с постоянной скоростью

Если впереди нет автомобилей

Автомобиль движется со скоростью, заданной водителем. Расстояние между автомобилями можно также задать с помощью соответствующей кнопки.

② Пример движения с замедлением и следования за другим автомобилем

Если находящийся впереди автомобиль движется со скоростью, которая ниже заданной

Если впереди обнаружен другой автомобиль, система автоматически замедляет Ваш автомобиль. Если требуется более быстрое замедление, система использует тормозную систему (в это время загораются стоп-сигналы). Система подстраивается под изменение скорости движущегося впереди автомобиля для поддержания заданного водителем расстояния между автомобилями. Если система не может обеспечить достаточное замедление для предотвращения сближения с находящимся впереди автомобилем, подается предупреждающий звуковой сигнал.

Когда находящийся впереди автомобиль останавливается, Ваш автомобиль также останавливается (автомобиль останавливается системой). После того как находящийся впереди автомобиль начнет движение, возобновить следование за ним можно перемещением вверх рычага круиз-контроля или нажатием педали акселератора.

③ Пример ускорения

Если впереди больше нет автомобилей, движущихся со скоростью, которая ниже заданной скорости

Система разгоняет автомобиль до достижения заданной скорости. После этого система переходит в режим поддержания постоянной скорости.

Задание скорости автомобиля (режим контроля расстояния между автомобилями)

- 1 Для включения круиз-контроля нажмите кнопку “ON-OFF”.

Загорается индикатор радарного круиз-контроля, и на многофункциональном дисплее отображается сообщение.

Для выключения круиз-контроля нажмите эту кнопку еще раз.

Если нажата кнопка “ON-OFF” и удерживается в течение 1,5 секунд и больше, система включается в режиме поддержания постоянной скорости. (→стр. 361)

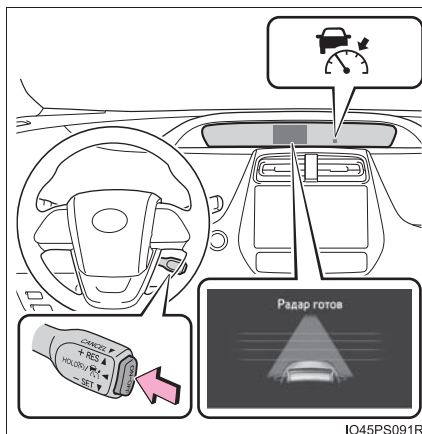

- 2 Чтобы задать скорость, разгоните или замедлите автомобиль до желаемой скорости (выше 50 км/ч) при помощи педали акселератора и нажмите рычаг вниз.

Загорится индикатор системы круиз-контроля “SET”.

Скорость автомобиля в момент отпускания рычага становится заданной скоростью.

В случае перемещения рычага, когда скорость автомобиля ниже приблизительно 50 км/ч и впереди находится другой автомобиль, будет задана скорость, равная приблизительно 50 км/ч.

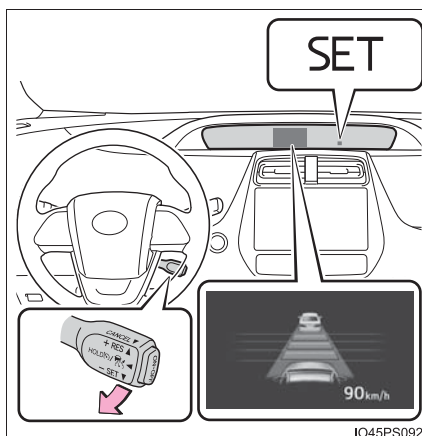

Регулировка заданной скорости

Для изменения заданной скорости работайте рычагом, пока не отобразится требуемая скорость.

① Повышение скорости

(Кроме ситуации, когда автомобиль остановлен системой при активном режиме контроля расстояния между автомобилями)

② Снижение скорости

Точная настройка: кратковременно переместите рычаг в нужном направлении.

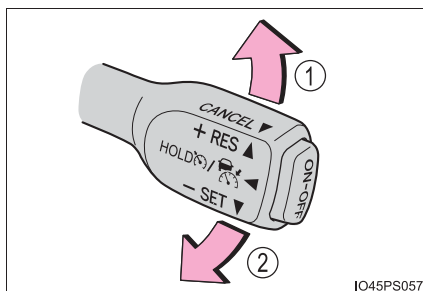

Значительная регулировка: удерживайте рычаг в нужном направлении.

В режиме контроля расстояния между автомобилями заданная скорость увеличивается или уменьшается следующим образом:

Точная настройка: на 5 км/ч^{*1} или 5 миль в час^{*2} при каждом нажатии рычага

Значительная регулировка: увеличение или снижение с шагом в 5 км/ч^{*1} или 5 миль в час^{*2} в течение периода, пока удерживается рычаг

В режиме поддержания постоянной скорости (→стр. 361) заданная скорость увеличивается или уменьшается следующим образом:

Точная настройка: на 1 км/ч^{*1} или 1 миля в час^{*2} при каждом нажатии рычага

Значительная регулировка: скорость продолжает изменяться, пока нажат рычаг.

*1: Если заданная скорость отображается в "km/h"

*2: Если заданная скорость отображается в "MPH"

Изменение расстояния между автомобилями (режим контроля расстояния между автомобилями)

При каждом нажатии кнопки изменяется расстояние между автомобилями:

- ① Большое
- ② Среднее
- ③ Малое

При переводе переключателя POWER в режим ON для режима контроля расстояния между автомобилями автоматически выбирается большое расстояние.

Если перед Вами движется другой автомобиль, то также отображается метка предшествующего автомобиля.

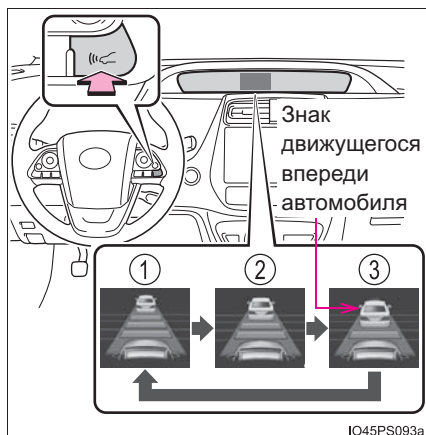

Настройка расстояния между автомобилями (режим контроля расстояния между автомобилями)

Выберите расстояние из приведенной ниже таблицы. Обратите внимание, что указанные расстояния относятся к движению со скоростью 80 км/ч. Расстояние между автомобилями увеличивается/уменьшается в зависимости от скорости автомобиля. При остановке автомобиля системой расстояние между автомобилями будет от 3 до 5 м независимо от заданного расстояния между автомобилями.

Настройка расстояния	Расстояние между автомобилями
Большое	Приблизительно 50 м
Среднее	Приблизительно 40 м
Малое	Приблизительно 30 м

Возобновление следования за другим автомобилем, когда Ваш автомобиль остановлен системой (режим контроля расстояния между автомобилями)

После того как следующий впереди автомобиль начинает движение, поднимите рычаг.

Ваш автомобиль возобновит следование за другим автомобилем, если педаль акселератора нажата после того, как находящийся впереди автомобиль возобновит движение.

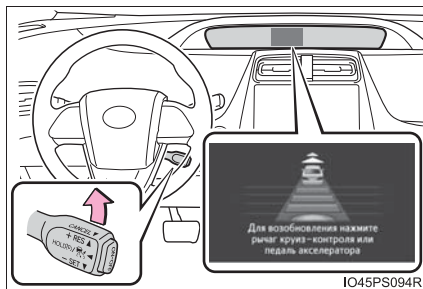

IO45PS094R

Отмена и возобновление контроля скорости

- 1 Потяните рычаг на себя для прекращения контроля скорости. Управление скоростью также отменяется при нажатии на педаль тормоза. (Если автомобиль был остановлен системой управления, использование тормозов не отменяет эту настройку.)

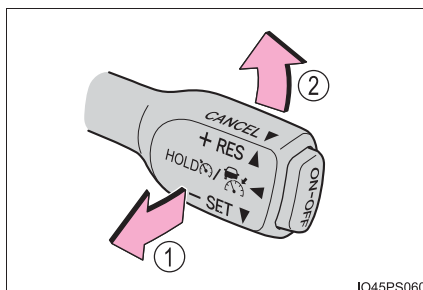

IO45PS060

- 2 Если потянуть рычаг вверх, работа круиз-контроля возобновляется и восстанавливается заданная скорость автомобиля.

Однако, если движущийся впереди автомобиль не обнаружен, круиз-контроль не возобновляется, когда скорость автомобиля составляет приблизительно 40 км/ч или менее.

Предупреждение о приближении (режим контроля расстояния между автомобилями)

Если Ваш автомобиль слишком сблизился с движущимся впереди автомобилем и система круиз-контроля не может обеспечить достаточное автоматическое замедление, для предупреждения водителя начинает мигать дисплей и подается звуковой сигнал. Например, такая ситуация может возникнуть, если кто-то встраивается между Вашим автомобилем и автомобилем, за которым Вы следуете. Нажмите на тормоз для сохранения безопасного расстояния между автомобилями.

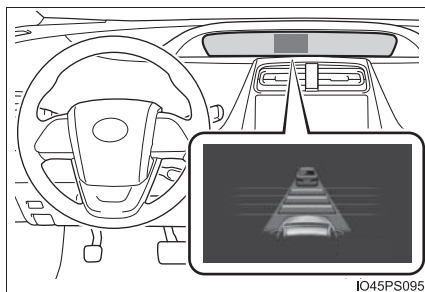

■ Предупреждения могут не подаваться в следующих ситуациях

В приведенных ниже случаях предупреждение может не подаваться, даже если расстояние между автомобилями мало.

- Если скорость движущегося впереди автомобиля равна скорости Вашего автомобиля или превышает ее
- Если скорость движущегося впереди автомобиля очень мала
- Сразу же после задания скорости в системе круиз-контроля
- При нажатии педали акселератора

Выбор режима поддержания постоянной скорости

При выборе режима поддержания постоянной скорости автомобиль поддерживает заданную скорость, не контролируя расстояние до других автомобилей. Выбирайте этот режим только в том случае, если режим контроля расстояния между автомобилями работает неверно вследствие загрязнения радарного датчика и т. п.

- 1 Для отключения круиз-контроля нажмите кнопку “ON-OFF” и удерживайте ее не менее 1,5 секунд.

Мгновенно после нажатия кнопки “ON-OFF” загорится индикатор радарного круиз-контроля. Затем он переключится на индикатор круиз-контроля.

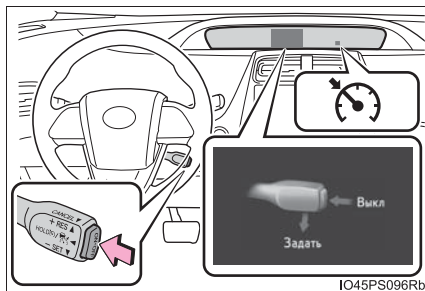

Переключение в режим поддержания постоянной скорости возможно только при перемещении рычага и отключенном круиз-контроле.

- 2 Чтобы задать скорость, разгоните или замедлите автомобиль до желаемой скорости (выше 50 км/ч) при помощи педали акселератора и нажмите рычаг вниз.

Загорится индикатор системы круиз-контроля “SET”.

Скорость автомобиля в момент отпущания рычага становится заданной скоростью.

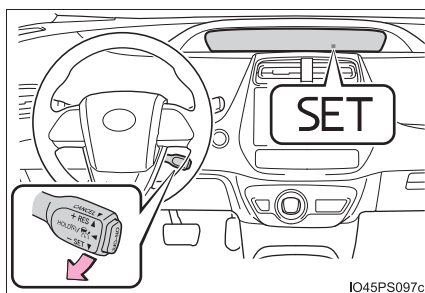

Регулировка заданной скорости: →стр. 357

Отмена и возобновление движения с заданной скоростью: →стр. 359

■ **Динамический радарный круиз-контроль в полном диапазоне скоростей можно включить, если**

- Трансмиссия в положении D.
- Скорость автомобиля превышает приблизительно 50 км/ч.
Однако когда обнаружен движущийся впереди автомобиль, динамический радарный круиз-контроль в полном диапазоне скоростей можно задать, даже если скорость автомобиля составляет приблизительно 50 км/ч или ниже.

■ **Разгон после установки заданной скорости движения**

Автомобиль можно разгонять при помощи педали акселератора. После ускорения автомобиль возобновляет движение с заданной скоростью. Однако в режиме контроля расстояния между автомобилями скорость автомобиля может уменьшиться до уровня ниже заданной для поддержания требуемого расстояния до движущегося впереди автомобиля.

■ **Автоматическая отмена режима контроля расстояния между автомобилями**

Режим контроля расстояния между автомобилями автоматически отключается в указанных ниже ситуациях. Если на многофункциональном дисплее отображается сообщение “Радарный круиз-контроль недоступен.”:

- Фактическая скорость автомобиля падает приibl. ниже 40 км/ч, когда впереди нет других автомобилей.
- Движущийся впереди автомобиль покидает полосу, когда Ваш автомобиль следует за ним со скоростью менее приблизительно 40 км/ч. Иначе датчик не может надлежащим образом обнаружить автомобиль.
- Активирована система VSC.
- На некоторое время включилась система TRC.
- Когда система VSC или TRC выключена с помощью выключателя VSC OFF.
- Датчик не работает должным образом, так как он чем-то закрыт.
- Активирована система торможения перед столкновением.
- Работает Intelligent Clearance Sonar (интеллектуальный парктроник) (при наличии).
- Стояночный тормоз включен.
- Автомобиль остановлен системой на крутом склоне.
- Когда автомобиль остановлен системой, обнаруживается следующее:
 - Водитель не пристегнул ремень безопасности.
 - Открыта дверь водителя.
 - Автомобиль стоит в течение 3 минут.

В этой ситуации трансмиссия может автоматически переключиться в положение P. (→стр. 282)

Если режим контроля расстояния между автомобилями автоматически отменяется по любой другой причине, возможно, что система неисправна. Обратитесь к авторизованному дилеру или в ремонтную мастерскую Toyota либо в другую организацию, имеющую соответствующую квалификацию и оснащение.

■ Автоматическая отмена режима поддержания постоянной скорости

Режим поддержания постоянной скорости автоматически отменяется в следующих ситуациях:

- Фактическая скорость автомобиля более чем на 16 км/ч ниже заданной скорости.
- Фактическая скорость автомобиля падает ниже 40 км/ч.
- Активирована система VSC.
- На некоторое время включилась система TRC.
- Когда система VSC или TRC выключена с помощью выключателя VSC OFF.
- Активирована система торможения перед столкновением.
- Работает Intelligent Clearance Sonar (интеллектуальный парктроник) (при наличии).

Если режим поддержания постоянной скорости автоматически отменяется по любой другой причине, возможно, что система неисправна. Обратитесь к авторизованному дилеру или в ремонтную мастерскую Toyota либо в другую организацию, имеющую соответствующую квалификацию и оснащение.

■ Предупреждения и звуковые сигналы для динамического радарного круиз-контроля в полном диапазоне скоростей

Предупреждающие сообщения и звуковые сигналы используются для индикации неполадки системы или предупреждения водителя о необходимости соблюдения осторожности при вождении. Если на многофункциональном дисплее отображается предупреждающее сообщение, прочитайте его и следуйте приведенным в нем указаниям.

■ Ситуации, в которых датчик может неправильно обнаруживать находящийся впереди автомобиль

В следующих случаях и в зависимости от условий нажмите педаль тормоза, если замедление скорости системой недостаточно, либо нажмите педаль акселератора, если требуется ускорение.

Так как датчик может неправильно определять такие транспортные средства, сигнал предупреждения о сближении (→стр. 360) может не включиться.

- Внезапно перестраивающиеся автомобили
- Автомобили, движущиеся с низкой скоростью
- Автомобили, следующие в другой полосе

- Транспортные средства с небольшой задней частью (прицепы без нагрузки и т.д.)

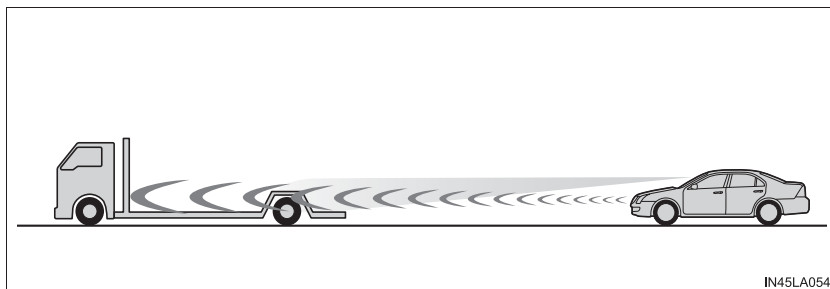

- Мотоциклы, движущиеся по той же полосе
- Если работе датчика препятствуют вода или снег, летящие из-под окружающих автомобилей
- Если передняя часть Вашего автомобиля приподнята вверх (из-за тяжелого груза в багажном отделении и т.п.)

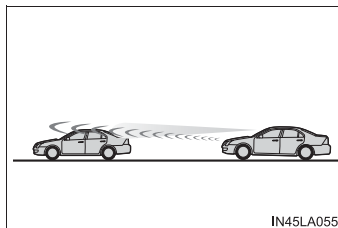

- Движущиеся впереди автомобили с крайне большим дорожным просветом

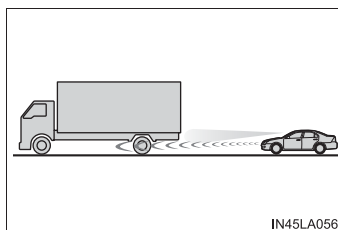

■ **Условия, в которых режим контроля расстояния между автомобилями может работать неправильно**

В случае следующих обстоятельств при необходимости используйте педаль тормоза (или педаль акселератора, в зависимости от ситуации).

Поскольку датчик может не суметь правильно обнаружить впереди движущиеся автомобили, система может работать неправильно.

- Если дорога поворачивает или имеет узкие полосы

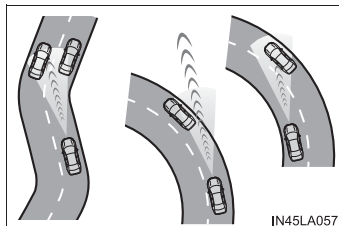

- При интенсивной работе рулевым колесом или если положение автомобиля в пределах полосы нестабильно

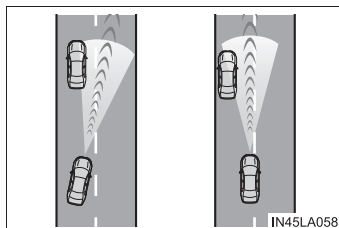

- Если следующий впереди автомобиль внезапно замедляется

Динамический радарный круиз-контроль *

Сводка функций

В режиме контроля расстояния между автомобилями автомобиль автоматически ускоряется и замедляется для соответствия изменениям скорости движущегося впереди автомобиля, даже если педаль акселератора не нажимается. В режиме поддержания постоянной скорости автомобиль движется с фиксированной скоростью.

Используйте динамический радарный круиз-контроль на автомагистралях.

- Режим контроля расстояния между автомобилями (→стр. 369)
- Режим поддержания постоянной скорости (→стр. 375)

- ① Кнопка установки расстояния между автомобилями
- ② Индикаторы
- ③ Дисплей
- ④ Заданная скорость
- ⑤ Переключатель контроля

круиз-

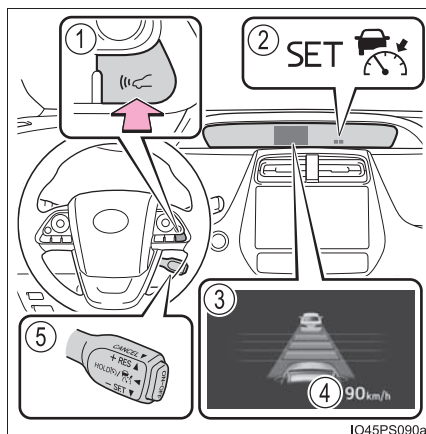

*: При наличии

⚠ ПРЕДУПРЕЖДЕНИЕ**■ Перед использованием системы динамического радарного круиз-контроля**

Безопасность движения является исключительной обязанностью водителя. Не надейтесь исключительно на систему и соблюдайте меры предосторожности, всегда внимательно наблюдая за окружающей обстановкой.

Динамический радарный круиз-контроль обеспечивает помощь водителю с целью снижения нагрузки на него. Однако у системы существуют ограничения.

Даже если система функционирует нормально, параметры движущегося впереди автомобиля, обнаруженного системой, могут отличаться от того, что видит водитель. Поэтому водитель всегда должен оставаться бдительным и способным оценивать потенциальную опасность в любой ситуации и соблюдать меры предосторожности при вождении. Если полагаться исключительно на эту систему или считать, что система обеспечивает безопасность во время движения автомобиля, может произойти авария с тяжелыми травмами или смертельным исходом.

■ Меры предосторожности относительно систем помощи при вождении

Соблюдайте перечисленные ниже меры предосторожности, поскольку у системы существуют ограничения.

Несоблюдение этих мер может стать причиной аварии и, как следствие, тяжелой травмы или смертельного исхода.

● Помощь водителю при измерении расстояния

Динамический радарный круиз-контроль предназначен только для помощи водителю в определении расстояния между его автомобилем и определенным автомобилем, движущимся впереди. Он не является средством, позволяющим водить автомобиль беспечно и невнимательно, и не может помочь водителю в условиях плохой видимости. Водителю все равно необходимо обращать пристальное внимание на окружающую автомобиль обстановку.

● Помощь водителю при оценке правильного расстояния

Динамический радарный круиз-контроль определяет, находится ли расстояние между данным автомобилем и автомобилем, движущимся впереди, в заданном диапазоне. Он не способен оценивать другие факторы. Поэтому водителю необходимо сохранять бдительность и определять, существует ли вероятность возникновения опасности в каждой конкретной ситуации.

● Помощь водителю в управлении автомобилем

Динамический радарный круиз-контроль не способен предотвратить столкновение с движущимся впереди автомобилем. Поэтому при возникновении опасности водитель обязан предпринять непосредственные и безотлагательные действия, чтобы обеспечить безопасность всех вовлеченных лиц.

⚠ ПРЕДУПРЕЖДЕНИЕ**■ Во избежание случайного включения системы динамического радарного круиз-контроля**

Выключите систему динамического радарного круиз-контроля нажатием кнопки "ON-OFF", когда система не используется.

■ Ситуации, неподходящие для использования динамического радарного круиз-контроля

Не используйте динамический радарный круиз-контроль в любой из следующих ситуаций.

Несоблюдение этого правила может привести к неправильному управлению скоростью автомобиля и последующей аварии с тяжелыми травмами или смертельным исходом.

- Дороги, на которых присутствуют пешеходы, мотоциклы, велосипеды и т. п.
- В условиях интенсивного движения
- На дорогах с крутыми поворотами
- На извилистых дорогах
- На дорогах со скользким покрытием, например мокрых, обледенелых или покрытых снегом
- На крутых склонах или при наличии резких переходов между крутыми подъемами и спусками
На крутом спуске скорость автомобиля может превышать заданную.
- При въезде на автомагистраль
- При плохих погодных условиях, которые могут повлиять на правильность работы датчиков (туман, снег, метель и т.д.)
- Грязь, дождевые капли, лед, снег и т.п. на передней поверхности радарного датчика или камеры-датчика
- В условиях, которые требуют частого повторного ускорения или снижения скорости
- При буксировке прицепа или аварийной буксировке
- Если часто звучит звуковой сигнал сближения

Движение в режиме контроля расстояния между автомобилями

В этом режиме для обнаружения автомобилей, следующих впереди на расстоянии до 120 м, для определения расстояния между Вашим автомобилем и соседними автомобилями, а также для обеспечения надлежащего расстояния от автомобиля, следующего перед Вами, используется радарный датчик.

Обратите внимание, что при движении по длинным спускам расстояние между автомобилями будет уменьшаться.

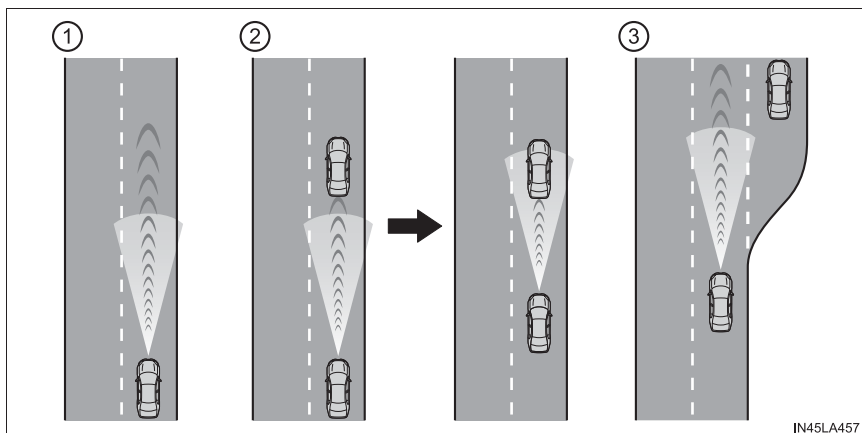

① Пример движения с постоянной скоростью

Если впереди нет автомобилей

Автомобиль движется со скоростью, заданной водителем. Можно также задать расстояние между автомобилями с помощью соответствующего переключателя.

② Пример движения с замедлением и следования за другим автомобилем

Если находящийся впереди автомобиль движется со скоростью, которая ниже заданной

Если впереди обнаружен другой автомобиль, система автоматически замедляет Ваш автомобиль. Если требуется более быстрое замедление, система использует тормозную систему (в это время загораются стоп-сигналы). Если система не может обеспечить достаточное замедление для предотвращения сближения с находящимся впереди автомобилем, подается предупреждающий звуковой сигнал.

③ Пример ускорения

Если впереди больше нет автомобилей, движущихся со скоростью, которая ниже заданной скорости

Система разгоняет автомобиль до достижения заданной скорости. После этого система переходит в режим поддержания постоянной скорости.

Задание скорости автомобиля (режим контроля расстояния между автомобилями)

- 1 Для включения круиз-контроля нажмите кнопку “ON-OFF”.

Загорается индикатор радарного круиз-контроля, и на многофункциональном дисплее отображается сообщение.

Для выключения круиз-контроля нажмите эту кнопку еще раз.

Если нажата кнопка “ON-OFF” и удерживается в течение 1,5 секунд и больше, система включается в режиме поддержания постоянной скорости. (→стр. 361)

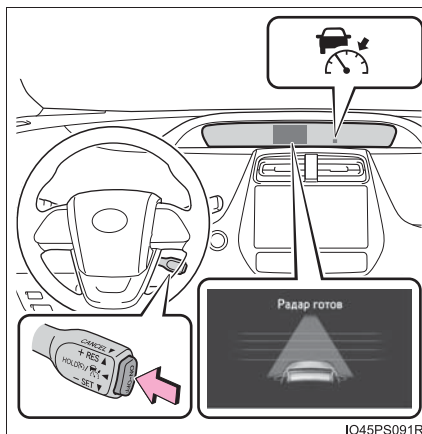

- 2 Чтобы задать скорость, разгоните или замедлите автомобиль до желаемой скорости (выше 50 км/ч) при помощи педали акселератора и нажмите рычаг вниз.

Загорится индикатор системы круиз-контроля “SET”.

Скорость автомобиля в момент отпускания рычага становится заданной скоростью.

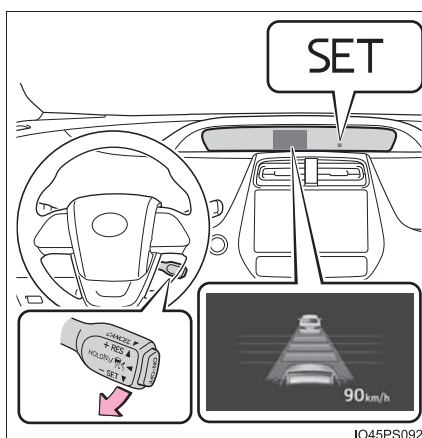

Регулировка заданной скорости

Для изменения заданной скорости работайте рычагом, пока не отобразится требуемая скорость.

- ① Повышение скорости
- ② Снижение скорости

Точная настройка: кратковременно переместите рычаг в нужном направлении.

Значительная регулировка: поднимите рычаг вверх или опустите его вниз для изменения скорости. Когда достигнута нужная скорость, отпустите рычаг.

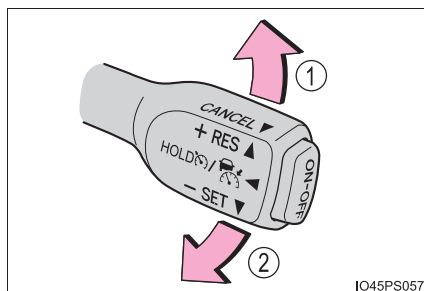

В режиме контроля расстояния между автомобилями заданная скорость увеличивается или уменьшается следующим образом:

► Для Европы

Точная настройка: на 5 км/ч^{*1} или 5 миль в час^{*2} при каждом нажатии рычага

Значительная регулировка: увеличение или снижение с шагом в 5 км/ч^{*1} или 5 миль в час^{*2} в течение периода, пока удерживается рычаг

► Кроме Европы

Точная настройка: на 1 км/ч^{*1} или 1 миля в час^{*2} при каждом нажатии рычага

Значительная регулировка: увеличение или снижение с шагом в 5 км/ч^{*1} или 5 миль в час^{*2} в течение периода, пока удерживается рычаг

В режиме поддержания постоянной скорости (→стр. 375) заданная скорость увеличивается или уменьшается следующим образом:

Точная настройка: на 1 км/ч^{*1} или 1 миля в час^{*2} при каждом нажатии рычага

Значительная регулировка: скорость продолжает изменяться, пока нажат рычаг.

*1: Если заданная скорость отображается в "km/h"

*2: Если заданная скорость отображается в "MPH"

Изменение расстояния между автомобилями (режим контроля расстояния между автомобилями)

При каждом нажатии кнопки изменяется расстояние между автомобилями:

- ① Большое
- ② Среднее
- ③ Малое

При переводе переключателя POWER в режим ON для режима контроля расстояния между автомобилями автоматически выбирается большое расстояние.

Если перед Вами движется другой автомобиль, то также отображается метка предшествующего автомобиля.

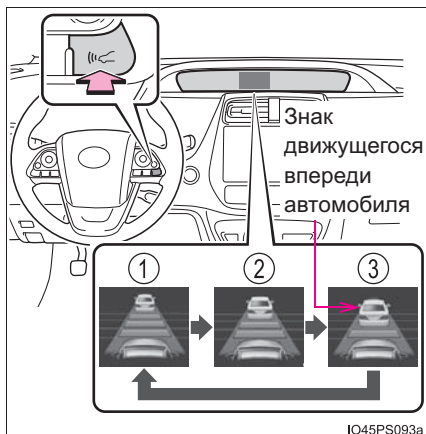

Настройка расстояния между автомобилями (режим контроля расстояния между автомобилями)

Выберите расстояние из приведенной ниже таблицы. Обратите внимание, что указанные расстояния относятся к движению со скоростью 80 км/ч. Расстояние между автомобилями увеличивается/уменьшается в зависимости от скорости автомобиля.

Настройка расстояния	Расстояние между автомобилями
Большое	Приблизительно 50 м
Среднее	Приблизительно 40 м
Малое	Приблизительно 30 м

Отмена и возобновление контроля скорости

- ① Потяните рычаг на себя для прекращения контроля скорости. Управление скоростью также отменяется при нажатии на педаль тормоза.
- ② Если потянуть рычаг вверх, работа круиз-контроля возобновляется и восстанавливается заданная скорость автомобиля.

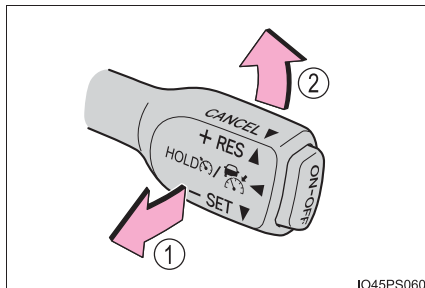

Однако круиз-контроль не возобновляется, если скорость автомобиля составляет приблизительно 40 км/ч или менее.

Предупреждение о приближении (режим контроля расстояния между автомобилями)

Если Ваш автомобиль слишком сблизился с движущимся впереди автомобилем и система круиз-контроля не может обеспечить достаточное автоматическое замедление, для предупреждения водителя начинает мигать дисплей и подается звуковой сигнал. Например, такая ситуация может возникнуть, если кто-то встраивается между Вашим автомобилем и автомобилем, за которым Вы следуете. Нажмите на тормоз для сохранения безопасного расстояния между автомобилями.

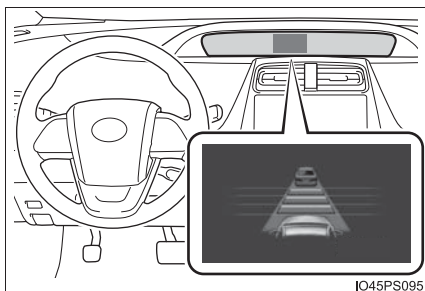

■ Предупреждения могут не подаваться в следующих ситуациях

В приведенных ниже случаях предупреждение может не подаваться, даже если расстояние между автомобилями мало.

- Если скорость движущегося впереди автомобиля равна скорости Вашего автомобиля или превышает ее
- Если скорость движущегося впереди автомобиля очень мала
- Сразу же после задания скорости в системе круиз-контроля
- При нажатии педали акселератора

Выбор режима поддержания постоянной скорости

При выборе режима постоянной скорости автомобиль поддерживает заданную скорость, не контролируя расстояние до других автомобилей. Выбирайте этот режим только в том случае, если режим контроля расстояния между автомобилями работает неверно вследствие загрязнения радарного датчика.

- 1 Для отключения круиз-контроля нажмите кнопку “ON-OFF” и удерживайте ее не менее 1,5 секунд.

Мгновенно после нажатия кнопки “ON-OFF” загорится индикатор радарного круиз-контроля. Затем он переключится на индикатор круиз-контроля.

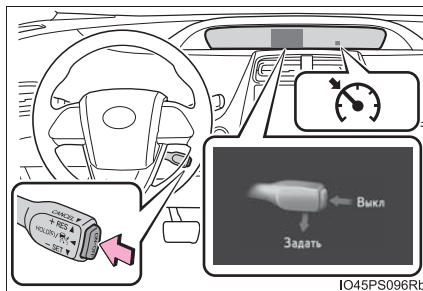

Переключение в режим поддержания постоянной скорости возможно только при перемещении рычага и отключенном круиз-контроле.

- 2 Чтобы задать скорость, разгоните или замедлите автомобиль до желаемой скорости (выше 50 км/ч) при помощи педали акселератора и нажмите рычаг вниз.

Загорится индикатор системы круиз-контроля “SET”.

Скорость автомобиля в момент отпущания рычага становится заданной скоростью.

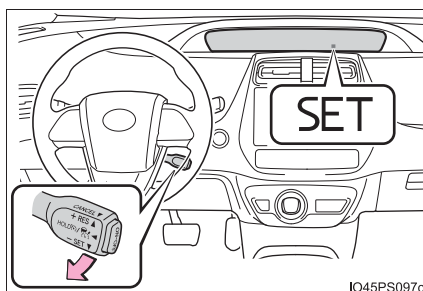

Регулировка заданной скорости: →стр. 372

Отмена и возобновление движения с заданной скоростью: →стр. 374

■ **Систему динамического радарного круиз-контроля можно включить при следующих условиях**

- Трансмиссия в положении D.
- Скорость автомобиля превышает 50 км/ч.

■ **Разгон после установки заданной скорости движения**

Автомобиль можно разгонять при помощи педали акселератора. После ускорения автомобиль возобновляет движение с заданной скоростью. Однако в режиме контроля расстояния между автомобилями скорость автомобиля может уменьшиться до уровня ниже заданной для поддержания требуемого расстояния до движущегося впереди автомобиля.

■ **Автоматическая отмена режима контроля расстояния между автомобилями**

Режим контроля расстояния между автомобилями автоматически отключается в указанных ниже ситуациях. Если на многофункциональном дисплее отображается сообщение “Радарный круиз-контроль недоступен.”:

- Фактическая скорость автомобиля падает ниже 40 км/ч.
- Активирована система VSC.
- На некоторое время включилась система TRC.
- Когда система VSC или TRC выключена с помощью выключателя VSC OFF.
- Датчик не работает должным образом, так как он чем-то закрыт.
- Активирована система торможения перед столкновением.
- Работает Intelligent Clearance Sonar (интеллектуальный парктроник) (при наличии).

Если режим контроля расстояния между автомобилями автоматически отменяется по любой другой причине, возможно, что система неисправна. Обратитесь к авторизованному дилеру или в ремонтную мастерскую Toyota либо в другую организацию, имеющую соответствующую квалификацию и оснащение.

■ Автоматическая отмена режима поддержания постоянной скорости

Режим поддержания постоянной скорости автоматически отменяется в следующих ситуациях:

- Фактическая скорость автомобиля более чем на 16 км/ч ниже заданной скорости.
- Фактическая скорость автомобиля падает ниже 40 км/ч.
- Активирована система VSC.
- На некоторое время включилась система TRC.
- Когда система VSC или TRC выключена с помощью выключателя VSC OFF.
- Активирована система торможения перед столкновением.
- Работает Intelligent Clearance Sonar (интеллектуальный парктроник) (при наличии).

Если режим поддержания постоянной скорости автоматически отменяется по любой другой причине, возможно, что система неисправна. Обратитесь к авторизованному дилеру или в ремонтную мастерскую Toyota либо в другую организацию, имеющую соответствующую квалификацию и оснащение.

■ Предупреждающие сообщения и звуковые сигналы для динамического радарного круиз-контроля

Предупреждающие сообщения и звуковые сигналы используются для индикации неполадки системы или предупреждения водителя о необходимости соблюдения осторожности при вождении. Если на многофункциональном дисплее отображается предупреждающее сообщение, прочитайте его и следуйте приведенным в нем указаниям.

■ Ситуации, в которых датчик может неправильно обнаруживать находящийся впереди автомобиль

В следующих случаях и в зависимости от условий нажмите педаль тормоза, если замедление скорости системой недостаточно, либо нажмите педаль акселератора, если требуется ускорение.

Так как датчик может оказаться не в состоянии обнаружить подобные автомобили, предупреждение о сближении (→стр. 374) может не сработать, что может привести к аварии и серьезным травмам вплоть до смертельного исхода.

- Внезапно перестраивающиеся автомобили
- Автомобили, движущиеся с низкой скоростью
- Автомобили, следующие в другой полосе

- Транспортные средства с небольшой задней частью (прицепы без нагрузки и т.д.)

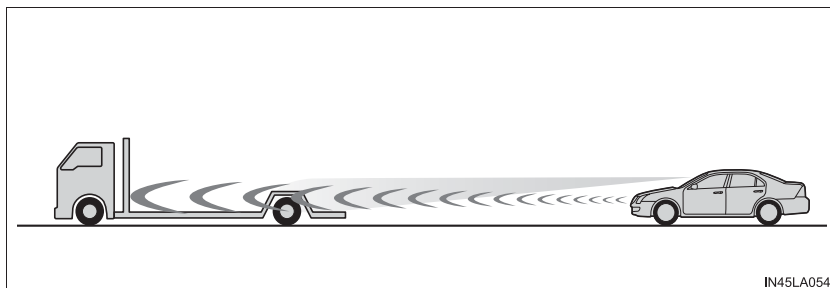

- Мотоциклы, движущиеся по той же полосе
- Если работе датчика препятствуют вода или снег, летящие из-под окружающих автомобилей
- Если передняя часть Вашего автомобиля приподнята вверх (из-за тяжелого груза в багажном отделении и т.п.)

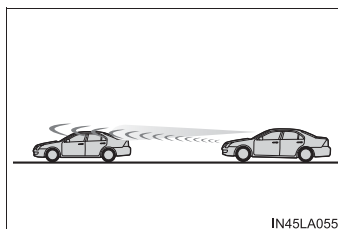

- Движущиеся впереди автомобили с крайне большим дорожным просветом

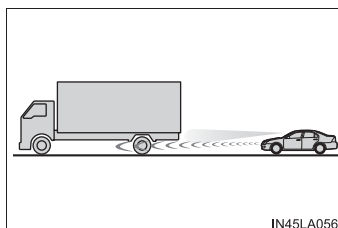

■ **Условия, в которых режим контроля расстояния между автомобилями может работать неправильно**

В случае следующих обстоятельств при необходимости используйте педаль тормоза (или педаль акселератора, в зависимости от ситуации).

Поскольку датчик может не суметь правильно обнаружить впереди движущиеся автомобили, система может работать неправильно.

- Если дорога поворачивает или имеет узкие полосы

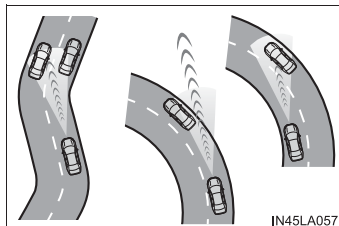

- При интенсивной работе рулевым колесом или если положение автомобиля в пределах полосы нестабильно

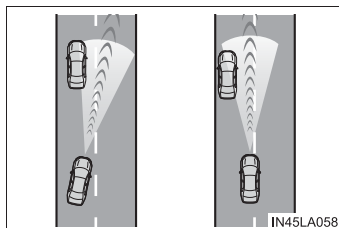

- Если следующий впереди автомобиль внезапно замедляется

Круиз-контроль*

Сводка функций

Используйте систему круиз-контроля для поддержания заданной скорости без нажатия педали акселератора.

Используйте круиз-контроль на автомагистральных.

- ① Индикаторы
- ② Переключатель круиз-контроля
- ③ Заданная скорость

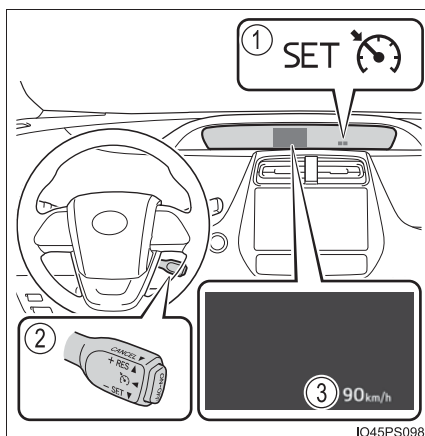

Настройка скорости автомобиля

- 1 Для включения круиз-контроля нажмите кнопку "ON-OFF".

Загорится индикатор работы системы круиз-контроля.

Для выключения круиз-контроля нажмите эту кнопку еще раз.

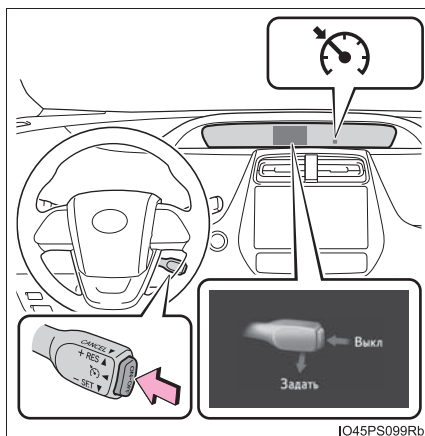

*: При наличии

- 2 Чтобы задать скорость, разгоните или замедлите автомобиль до желаемой скорости (приблизительно выше 40 км/ч) и нажмите рычаг вниз.

Загорится индикатор системы круиз-контроля "SET".

Скорость автомобиля в момент отпускания рычага становится заданной скоростью.

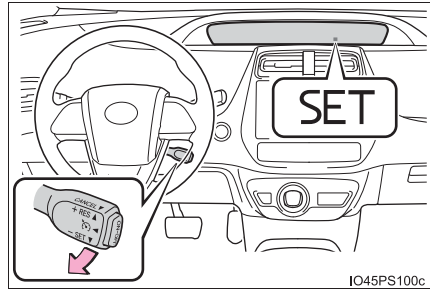

Регулировка заданной скорости

Для изменения заданной скорости нажимайте рычаг, пока не будет достигнута требуемая скорость.

- ① Повышение скорости
- ② Снижение скорости

Точная настройка: кратковременно переместите рычаг в нужном направлении.

Значительная регулировка: удерживайте рычаг в нужном направлении.

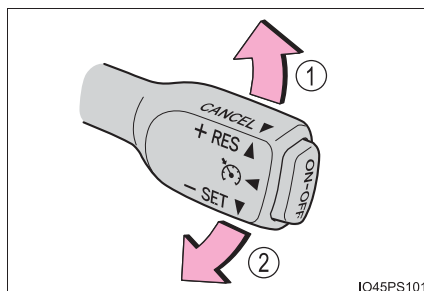

IO45PS101

Установленная скорость увеличивается или уменьшается следующим образом:

Точная настройка: приблизительно на 1,6 км/ч или 0,6 миль в час при каждом нажатии рычага

Значительная регулировка: заданная скорость может непрерывно увеличиваться или уменьшаться, пока не будет отпущен рычаг.

Отмена и возобновление движения с заданной скоростью

- ① Потяните рычаг на себя для прекращения работы системы поддержания постоянной скорости.

Настройка скорости также отменяется при нажатии на педаль тормоза.

- ② Перевод рычага вверх позволяет возобновить работу системы поддержания постоянной скорости.

Однако возобновление возможно при скорости автомобиля, равной 40 км/ч или выше.

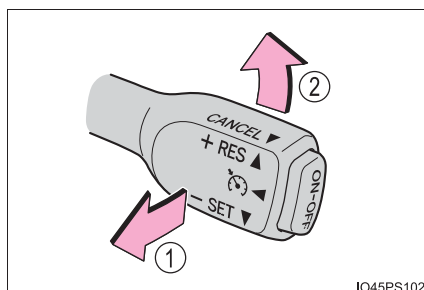

IO45PS102

■ Систему круиз-контроля можно включить при следующих условиях

- Трансмиссия в положении D.
- Скорость автомобиля превышает 40 км/ч.

■ Разгон после установки заданной скорости движения

- Автомобиль можно разгонять при помощи педали акселератора. После ускорения автомобиль возобновляет движение с заданной скоростью.
- Даже без отмены круиз-контроля заданную скорость можно увеличить, сперва разогнав автомобиль до требуемой скорости, а затем нажав рычаг вниз для установки нового значения скорости.

■ Автоматическое прекращение работы круиз-контроля

Круиз-контроль автоматически отменяется в любой из следующих ситуаций.

- Фактическая скорость автомобиля падает больше, чем на 16 км/ч ниже заданной скорости.
- Фактическая скорость автомобиля оказывается ниже 40 км/ч.
- Активирована система VSC.
- На некоторое время включилась система TRC.
- Когда система VSC или TRC выключена с помощью выключателя VSC OFF.
- Работает Intelligent Clearance Sonar (интеллектуальный парктроник) (при наличии).

■ Если на многофункциональном дисплее отображается сообщение “Проверьте систему круиз-контроля. Обратитесь к дилеру.”

Один раз нажмите кнопку “ON-OFF”, чтобы выключить систему, и затем снова нажмите эту кнопку для повторного включения системы.

Если не удастся занести значение скорости в память системы или работа системы прекращается сразу же после активации, в системе круиз-контроля может иметься неисправность. Автомобиль необходимо проверить у авторизованного дилера или в ремонтной мастерской Toyota либо в другой организации, имеющей соответствующую квалификацию и оснащение.

 **ПРЕДУПРЕЖДЕНИЕ****■ Во избежание случайного включения круиз-контроля**

Выключите круиз-контроль нажатием кнопки “ON-OFF”, когда он не используется.

■ Ситуации, в которых нельзя использовать круиз-контроль

Не используйте круиз-контроль в следующих ситуациях.

Несоблюдение этого правила может привести к потере контроля над автомобилем и последующей аварии с тяжелыми травмами или смертельным исходом.

- Дороги, на которых присутствуют пешеходы, мотоциклы, велосипеды и т.п.
- В условиях интенсивного движения
- На дорогах с крутыми поворотами
- На извилистых дорогах
- На дорогах со скользким покрытием, например мокрых, обледенелых или покрытых снегом
- На крутых склонах
Скорость автомобиля может превышать установленную скорость при движении вниз по крутому склону.
- При буксировке прицепа или аварийной буксировке

Переключатель режимов движения

В соответствии с условиями движения может быть выбран один из трех режимов движения.

Режимы движения

Нажимайте переключатель несколько раз, пока система не переключится в требуемый режим движения.

При каждом нажатии переключателя режим движения изменяется в следующем порядке и индикаторы “ECO MODE” и “PWR MODE” включаются или выключаются соответственно.

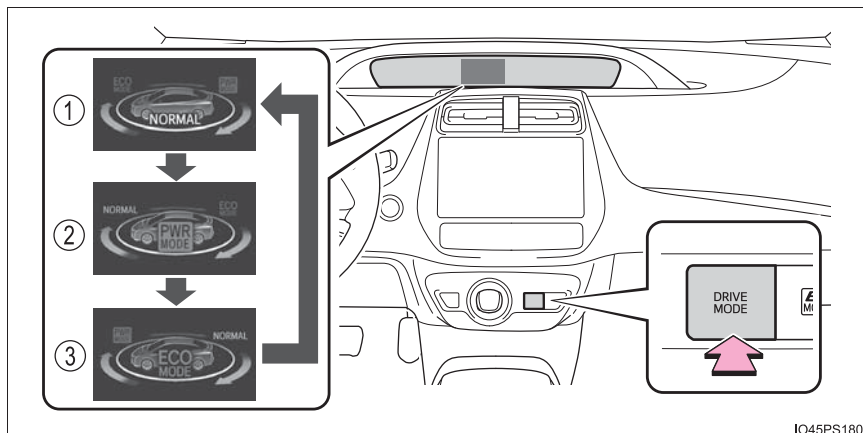

① Обычный режим

Подходит для нормального движения.

Когда выбран обычный режим, индикаторы “ECO MODE” и “PWR MODE” гаснут.

② Режим повышенной мощности

Подходит, если требуется точное управление и улучшенный отклик на работу педали акселератора, например при движении по горным дорогам.

Если выбран режим повышенной мощности, на главном дисплее загорается индикатор “PWR MODE”.

③ Режим экологичного движения

Подходит для движения, улучшающего экономию топлива, поскольку крутящий момент, соответствующий нажатию педали акселератора, можно создавать мягче, чем в обычном режиме.

Если выбран режим экологичного движения, на главном дисплее загорается индикатор “ECO MODE”.

Когда используется система кондиционирования воздуха, система автоматически переключается в экологичный режим кондиционирования воздуха (→стр. 489), что увеличивает экономию топлива.

■ При отмене режима экологичного движения Eсо/режима повышенной мощности

- Нажмите переключатель еще раз. Кроме того, режим повышенной мощности автоматически отменяется при выключении переключателя POWER.
- Однако даже при выключении переключателя POWER автоматическая отмена обычного режима движения и режима экологичного движения не производится до тех пор, пока не будет нажат соответствующий переключатель.

■ Переключения режима движения в режиме EV

→стр. 276

Ограничитель скорости*

С помощью переключателя круиз-контроля можно установить требуемую максимальную скорость.

Ограничитель скорости не допускает превышения заданной скорости.

Настройка скорости автомобиля

Нажмите переключатель для включения ограничителя скорости.

Для выключения ограничителя скорости нажмите этот выключатель еще раз.

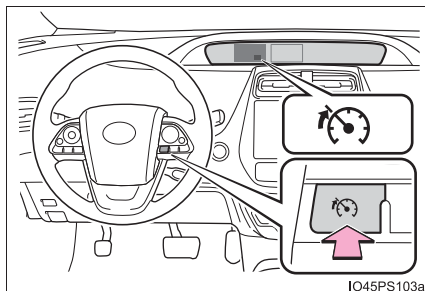

Разгоните или замедлите автомобиль до желаемой скорости и нажмите на рычаг вниз, чтобы задать требуемую максимальную скорость.

Если рычаг нажат вниз, когда автомобиль остановлен или движется со скоростью 30 км/ч или меньше, заданная скорость будет составлять 30 км/ч.

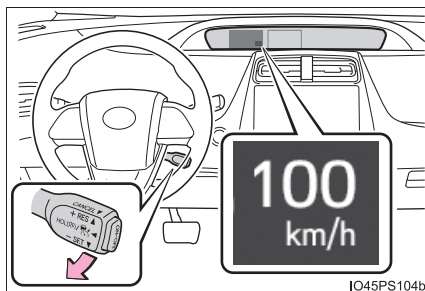

Регулировка заданной скорости

- ① Увеличение скорости
- ② Уменьшение скорости

Удерживайте рычаг до тех пор, пока не будет достигнуто нужное значение скорости.

Точную регулировку заданной скорости можно выполнить, слегка нажимая на рычаг вверх или вниз и затем отпуская его.

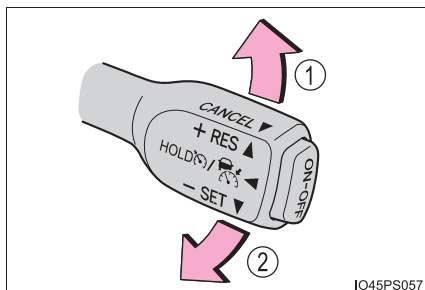

IO45PS057

Отмена и возобновление работы ограничителя скорости

- ① Отмена

Потяните рычаг на себя для прекращения работы ограничителя скорости.

- ② Возобновление работы

Для возобновления работы ограничителя скорости потяните рычаг вверх.

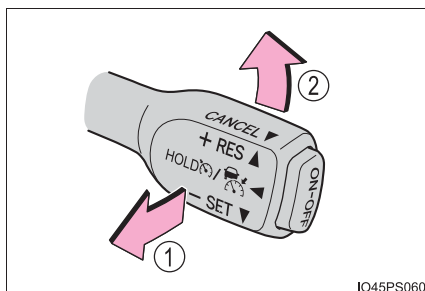

IO45PS060

■ Превышение заданной скорости

В указанных ниже ситуациях скорость автомобиля превышает заданную, а многофункциональный дисплей подсвечивается.

- При полностью нажатой педали акселератора
- При движении под уклон (также подается звуковой сигнал)

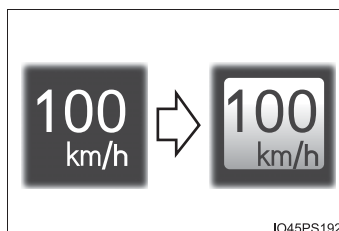

IO45PS192

■ Отмена работы автоматического ограничителя скорости

Движение с заданной скоростью автоматически отменяется в любой из следующих ситуаций:

- Круиз-контроль активирован.
- Когда система VSC и/или TRC выключена с помощью переключателя VSC OFF.

■ Если на многофункциональном дисплее отображается сообщение “Проверьте систему ограничения скорости”

Остановите автомобиль в безопасном месте, переведите переключатель POWER в положение выключения, а затем в режим ON и задайте ограничение скорости. Если не удастся задать ограничение скорости, возможно, система неисправна. Даже если автомобиль может нормально перемещаться, его необходимо проверить у авторизованного дилера или в ремонтной мастерской Toyota либо в другой организации, имеющей соответствующую квалификацию и оснащение.

**ПРЕДУПРЕЖДЕНИЕ****■ Во избежание случайного включения ограничителя скорости**

Когда система не используется, выключайте ее переключатель.

■ Ситуации, неподходящие для использования ограничителя скорости

Не пользуйтесь ограничителем скорости в указанных ниже ситуациях.

В противном случае возможна потеря управления автомобилем и, как следствие, серьезная авария вплоть до смертельного исхода.

- На дорогах со скользким покрытием, например мокрых, обледенелых или покрытых снегом
- На крутых склонах
- При буксировке прицепа или аварийной буксировке

**ВНИМАНИЕ!**

Если при движении вниз по крутому спуску будет превышено заданное ограничение скорости, на приборном экране появляется предупреждение и подается звуковой сигнал; в таком случае нажмите педаль тормоза для снижения скорости.

BSM (Blind Spot Monitor, монитор слепых зон)*

Основные сведения о мониторе слепых зон

Монитор слепых зон – это система, выполняющая две функции:

- Функция монитора слепых зон
Помощь водителю при контроле безопасности при смене полос движения
- Функция предупреждения водителя о наличии других автомобилей (при наличии)
Помощь водителю при движении задним ходом

Эти функции используют одни и те же датчики.

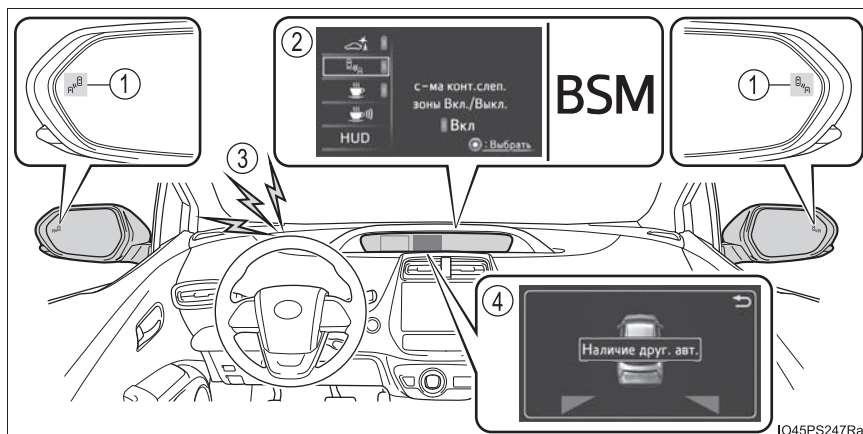

① Индикаторы в наружных зеркалах заднего вида

Функция монитора слепых зон:

Если в слепой зоне находится транспортное средство, загорается индикатор в наружном зеркале заднего вида и горит, пока не будет сдвинут рычаг указателей поворота. Если рычаг указателей поворота нажат в сторону, где обнаружено транспортное средство, индикатор в наружном зеркале заднего вида начинает мигать.

Функция предупреждения водителя о наличии других автомобилей:

Когда обнаруживается автомобиль, приближающийся сзади (с правой или левой стороны), индикаторы в наружном зеркале заднего вида мигают.

*: При наличии

- ② Экран и индикатор включения/выключения монитора слепых зон
- Функция монитора слепых зон и функция предупреждения водителя о наличии других автомобилей (при наличии) могут включаться/выключаться на многофункциональном дисплее. (→стр. 157)
- Автомобили без функции предупреждения водителя о наличии других автомобилей:
когда система включена, на приборе горит индикатор BSM.
- Автомобили с функцией предупреждения водителя о наличии других автомобилей:
когда система включена, на приборе горит индикатор BSM и подается звуковой сигнал.
- ③ Звуковой сигнал предупреждения водителя о наличии других автомобилей (только функция предупреждения водителя о наличии других автомобилей)
- Когда обнаруживается автомобиль, приближающийся сзади (с правой или левой стороны), из-за панели приборов со стороны водителя подается звуковой сигнал.
- ④ Индикация обнаружения RCTA (только функция RCTA)
- Когда обнаруживается транспортное средство, приближающееся сзади или остающееся позади автомобиля, на многофункциональном дисплее отображается индикация обнаружения RCTA.

Изменение настроек функции монитора слепых зон и функции предупреждения водителя о наличии других автомобилей.

Функция монитора слепых зон и функция предупреждения водителя о наличии других автомобилей можно включать и выключать на экране



(→стр. 157) многофункционального дисплея.

После выбора "OFF" функция монитора слепых зон и функция предупреждения водителя о наличии других автомобилей (при наличии) не вернутся в положение включения, пока опять не будут включены на экране настроек многофункционального дисплея. (Система не возвращается автоматически во включенный режим ON даже при перезапуске гибридной системы.)

■ Видимость индикаторов BSM в наружных зеркалах заднего вида

При ярком солнечном свете индикатор в наружном зеркале заднего вида может быть плохо виден.

■ Громкость звукового сигнала предупреждения водителя о наличии других автомобилей (при наличии)

Звуковой сигнал предупреждения водителя о наличии других автомобилей может быть сложно услышать из-за шума, например из-за громкого воспроизведения аудио.

■ Если на многофункциональном дисплее отображается сообщение “Не работают жалюзи радиатора. Обратитесь к дилеру.”

Напряжение датчика может стать ненормальным, вблизи датчика на бампере может накопиться вода, снег, грязь и т.п. (→стр. 395) Удаление воды, снега, грязи и т.п. из области датчика на бампере должно привести к нормальной работе системы. Кроме того, датчик может работать неправильно в условиях слишком жаркой или холодной погоды.

■ Если на многофункциональном дисплее отображается сообщение “Неисправность системы BSM. Обратитесь к дилеру.”

Возможны неисправность или смещение датчика. Автомобиль необходимо проверить у авторизованного дилера или в ремонтной мастерской Toyota либо в другой организации, имеющей соответствующую квалификацию и оснащение.

■ Сертификация монитора слепых зон

► Для автомобилей, продаваемых в Израиле

Name of permit owner: Toyota Telephone: +972 362 55410
 Model: SRR2-A Manufacturer: Continental Country of manufacture: Germany
 Type approval No.: 52-68945 Valid from: 30/11/2014
 Permit No.: 511487761

► Для автомобилей, продаваемых на Украине

type approval number : 1O094.000966-13



155

► Кроме автомобилей, продаваемых в Израиле и на Украине

CE 0700

The latest "DECLARATION of CONFORMITY"(DoC) is available at the following:

DoC address : <http://continental.automotive-approvals.de/index.php?produkt=SRR2-A>

CONTINENTAL tímto prohlašuje, že tento SRR2-A je ve shodě se základními požadavky a dalšími příslušnými ustanoveními směrnice 1999/5/ES.
Undertegnede CONTINENTAL erklærer herved, at følgende udstyr SRR2-A overholder de væsentlige krav og øvrige relevante krav i direktiv 1999/5/EF.
Hiermit erklart CONTINENTAL, dass sich das Gerät SRR2-A in Übereinstimmung mit den grundlegenden Anforderungen und den übrigen einschlägigen Bestimmungen der Richtlinie 1999/5/EG befindet.
Käesolevaga kinnitab CONTINENTAL seadme SRR2-A vastavust direktiivi 1999/5/EÜ põhinõuetele ja nimetatud direktiivist tulenevatele teistele asjakohastele sätetele.
Hereby, CONTINENTAL, declares that this SRR2-A is in compliance with the essential requirements and other relevant provisions of Directive 1999/5/EC.
Por medio de la presente CONTINENTAL declara que el SRR2-A cumple con los requisitos esenciales y cualesquiera otras disposiciones aplicables o exigibles de la Directiva 1999/5/CE.
ΜΕ ΤΗΝ ΠΑΡΟΥΣΑ CONTINENTAL ΔΗΛΩΝΕΙ ΟΤΙ SRR2-A ΣΥΜΜΟΡΦΩΝΕΤΑΙ ΠΡΟΣ ΤΙΣ ΟΥΣΙΩΔΕΙΣ ΑΠΑΙΤΗΣΕΙΣ ΚΑΙ ΤΙΣ ΛΟΙΠΕΣ ΣΧΕΤΙΚΕΣ ΔΙΑΤΑΞΕΙΣ ΤΗΣ ΟΔΗΓΙΑΣ 1999/5/ΕΚ.
Par la présente CONTINENTAL déclare que l'appareil SRR2-A est conforme aux exigences essentielles et aux autres dispositions pertinentes de la directive 1999/5/CE.
Con la presente CONTINENTAL dichiara che questo SRR2-A è conforme ai requisiti essenziali ed alle altre disposizioni pertinenti stabilite dalla direttiva 1999/5/CE.
Ar šo CONTINENTAL deklarē, ka SRR2-A atbilst Direktīvas 1999/5/EK būtiskajām prasībām un citiem ar to saistītajiem noteikumiem.
Šiuo CONTINENTAL deklaruoja, kad šis SRR2-A atitinka esminius reikalavimus ir kitas 1999/5/EB Direktyvos nuostatas.
Hierbij verklaart CONTINENTAL dat het toestel SRR2-A in overeenstemming is met de essentiële eisen en de andere relevante bepalingen van richtlijn 1999/5/EG.

Hawnhekk, CONTINENTAL, jiddikjara li dan SRR2-A jikkonforma mal-htigijiet essenzjali u ma provvediment i oħrajn relevanti li hemm fid-Direttiva 1999/5/EC.
Alulírott, CONTINENTAL nyilatkozom, hogy a SRR2-A megfelel a vonatkozó alapvető követelményeknek és az 1999/5/EC irányelv egyéb előírásainak.
Niniejszym CONTINENTAL oświadcza, że SRR2-A jest zgodny z zasadniczymi wymogami oraz pozostałymi stosownymi postanowieniami Dyrektywy 1999/5/EC.
CONTINENTAL declara que este SRR2-A está conforme com os requisitos essenciais e outras disposições da Directiva 1999/5/CE.
CONTINENTAL izjavlja, da je ta SRR2-A v skladu z bistvenimi zahtevami in ostalimi relevantnimi določili direktive 1999/5/ES.
CONTINENTAL týmto vyhlasuje, že SRR2-A splňa základné požiadavky a všetky príslušné ustanovenia Smernice 1999/5/ES.
CONTINENTAL vakuuttaa täten että SRR2-A tyypinen laite on direktiivin 1999/5/EY oleellisten vaatimusten ja sitä koskevien direktiivin muiden ehtojen mukainen.
Härmed intygar CONTINENTAL att denna SRR2-A står i överensstämmelse med de väsentliga egenskapskrav och övriga relevanta bestämmelser som framgår av direktiv 1999/5/EG.
Hér með lýsir CONTINENTAL yfir því að SRR2-A er í samræmi við grunnkröfur og aðrar kröfur, sem gerðar eru í tilskipun 1999/5/EC.
CONTINENTAL erklærer herved at utstyret SRR2-A er i samsvar med de grunnleggende krav og øvrige relevante krav i direktiv 1999/5/EF.
С настоящето, CONTINENTAL, декларира, че SRR2-A е в съответствие със съществените изисквания и другите приложими разпоредби на Директива 1999/5/EC.
Prin prezenta, CONTINENTAL, declară că aparatul SRR2-A este în conformitate cu cerințele esențiale și cu alte prevederi pertinente ale Directivei 1999/5/CE.
"Ovim , CONTINENTAL, izjavljuje da ovaj SRR2-A je usklađen sa bitnim zahtjevima i drugim relevantnim odredbama Direktive 1999/5/EC."
Ovim CONTINENTAL, izjavljuje da je SRR2-A u skladu s bitnim zahtjevima i drugim relevantnim odredbama Direktive 1999/5/EC i Pravilnika o RiTT opremi(NN25/2012)

ПРЕДУПРЕЖДЕНИЕ

■ Обращение с радарным датчиком

По одному датчику монитора слепых зон установлено с левой и правой стороны заднего бампера автомобиля. Для обеспечения правильной работы монитора слепых зон соблюдайте следующие правила.

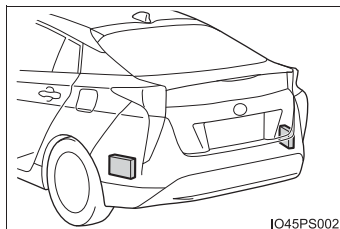

- Всегда содержите датчик и окружающую его область в чистоте.
- Не допускайте сильных ударов по датчику или по зоне вокруг него.
В случае даже небольшого смещения датчика система может работать неправильно и автомобили могут обнаруживаться неправильно.
В следующих ситуациях произведите осмотр автомобиля у авторизованного дилера или в ремонтной мастерской Toyota либо в другой организации, имеющей соответствующую квалификацию и оснащение.
 - Датчик или окружающая его область подверглись сильному удару.
 - Если окружающая датчик область поцарапана или часть датчиков отсоединилась.
- Не разбирайте датчик.
- Не устанавливайте на датчик и в зоне бампера вокруг него никакие принадлежности или наклейки.
- Не модифицируйте датчик или зону бампера рядом с ним.
- Не красьте датчик или зону бампера рядом с ним.

Функция монитора слепых зон

Функция монитора слепых зон использует радарные датчики для обнаружения транспортных средств, следующих в соседней полосе в области, которая не отражается в наружных зеркалах заднего вида (в слепых зонах), и предупреждает водителя о наличии таких транспортных средств с помощью индикатора в наружном зеркале заднего вида.

Области обнаружения функцией монитора слепых зон

Ниже показаны области, в которых возможно обнаружение транспортных средств.

Зона обнаружения имеет следующие размеры:

- ① Приблизительно 3,5 м от бокового края автомобиля
Ближайшие 0,5 м от бокового края автомобиля не входят в зону обнаружения.
- ② Приблизительно 3 м от заднего бампера
- ③ Приблизительно 1 м вперед от заднего бампера

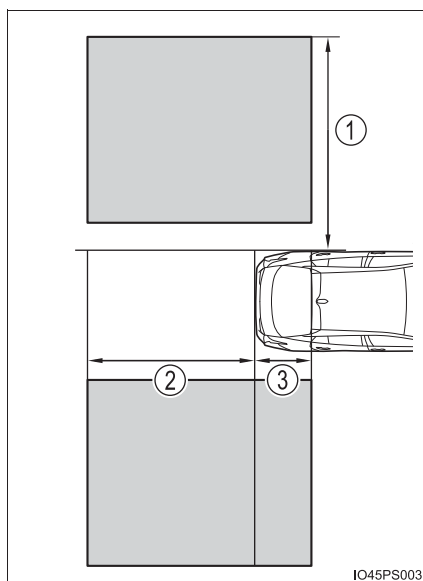

ПРЕДУПРЕЖДЕНИЕ

■ Меры предосторожности, касающиеся использования системы

Водитель несет полную ответственность за безопасное управление автомобилем. Всегда управляйте автомобилем безопасно, следя за окружающей обстановкой.

Функция монитора слепых зон – это вспомогательная функция, предупреждающая водителя о наличии транспортного средства в слепой зоне. Не полагайтесь полностью на функцию монитора слепых зон. Функция не может оценить, насколько безопасно может быть выполнено перестроение, поэтому излишнее доверие ее показаниям может привести к аварии со смертельными последствиями или тяжелыми травмами.

В зависимости от условий система может работать неправильно. Поэтому водитель должен обязательно сам визуально контролировать безопасность.

■ Функция монитора слепых зон работает, когда

- Система BSM включена (→стр. 157)
- Скорость движения автомобиля превышает 16 км/ч.

■ Функция монитора слепых зон обнаруживает транспортное средство, когда

- Транспортное средство в соседней полосе обгоняет Ваш автомобиль.
- Другое транспортное средство при смене полосы движения оказывается в зоне обнаружения.

■ Условия, при которых функция монитора слепых зон не обнаруживает транспортное средство

Функция монитора слепых зон не предназначена для обнаружения транспортных средств и/или объектов следующих типов:

- Небольшие мотоциклы, велосипеды, пешеходы и т.п.*
- Транспортные средства, движущиеся в противоположном направлении
- Ограждения, стены, дорожные знаки, припаркованные автомобили и аналогичные неподвижные объекты*
- Находящиеся сзади транспортные средства, следующие в той же полосе*
- Транспортные средства, движущиеся за 2 полосы движения от Вашего автомобиля*

*: В зависимости от условий, возможно обнаружение транспортного средства и/или объекта.

■ Условия, в которых функция монитора слепых зон может работать неправильно

- Функция монитора слепых зон может не обнаруживать должным образом транспортные средства в следующих ситуациях:
 - Если датчик сместился из своего положения из-за сильного удара по нему или окружающей его области.
 - Когда датчик или окружающую его область на заднем бампере покрывают грязь, снег, лед, наклейки и т.п.
 - При движении по дорожному покрытию, влажному из-за стоячей воды во время плохих погодных условий, таких как сильный дождь, снегопад или туман
 - При приближении нескольких транспортных средств с небольшим интервалом между ними
 - При малом расстоянии между Вашим автомобилем и транспортным средством, следующим за Вами
 - При значительной разнице в скорости Вашего автомобиля и транспортного средства, попадающего в зону обнаружения
 - При изменении разницы в скорости Вашего автомобиля и другого транспортного средства
 - Если транспортное средство, входящее в область обнаружения, движется приблизительно с той же скоростью, что и Ваш автомобиль
 - Когда Ваш автомобиль начинает движение после остановки, другое транспортное средство остается в зоне обнаружения
 - При движении вверх и вниз по следующим друг за другом крутым уклонам, например по холмам, понижениям дороги и т.п.
 - На дорогах с крутыми поворотами, сериями поворотов или неровными поверхностями
 - Если при широких полосах или при движении по краю полосы транспортное средство в соседней полосе находится далеко от Вашего автомобиля
 - Если на задней части автомобиля установлен держатель велосипеда или другой аксессуар
 - При значительной разнице в высоте Вашего автомобиля и транспортного средства, входящего в зону обнаружения
 - Сразу после включения главного переключателя монитора слепых зон

- Частота ложного обнаружения транспортных средств и/или объектов функцией монитора слепых зон может увеличиваться в следующих ситуациях:
 - Если датчик сместился из своего положения из-за сильного удара по нему или окружающей его области.
 - При малом расстоянии от Вашего автомобиля до ограждения, стены и т.п., попадающих в зону обнаружения
 - При движении вверх и вниз по следующим друг за другом крутым уклонам, например по холмам, понижениям дороги и т.п.
 - Если при узких полосах или при движении по краю полосы транспортное средство в полосе, не являющейся соседней, входит в зону обнаружения
 - На дорогах с крутыми поворотами, сериями поворотов или неровными поверхностями
 - Когда шины проскальзывают или прокручиваются
 - При малом расстоянии между Вашим автомобилем и транспортным средством, следующим за Вами
 - Если на задней части автомобиля установлен держатель велосипеда или другой аксессуар

Функция предупреждения водителя о наличии других автомобилей (при наличии)

Функция предупреждения водителя о наличии других автомобилей может быть активирована при движении задним ходом. Она может обнаружить автомобиль, приближающийся сзади (с правой или левой стороны). Она использует радарные датчики для предупреждения водителя о наличии другого автомобиля при помощи мигания индикаторов в наружном зеркале заднего вида и подачи звукового сигнала.

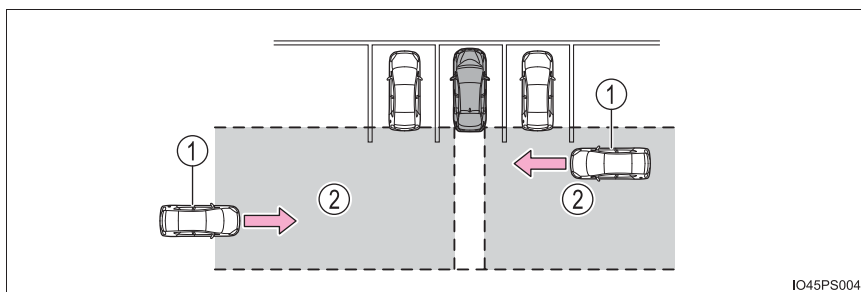

- ① Приближающиеся автомобили ② Области обнаружения

⚠ ПРЕДУПРЕЖДЕНИЕ

■ Меры предосторожности, касающиеся использования системы

Водитель несет полную ответственность за безопасное управление автомобилем. Всегда управляйте автомобилем безопасно, следя за окружающей обстановкой.

Функция предупреждения водителя о наличии других автомобилей является вспомогательным средством и не может служить заменой осторожному вождению. Водитель должен проявлять осторожность при движении задним ходом, даже если он использует функцию предупреждения водителя о наличии других автомобилей. Водитель должен лично проверить область позади автомобиля и перед началом движения задним ходом убедиться в том, что там нет пешеходов или других автомобилей. Невыполнение этих требований может стать причиной серьезной травмы вплоть до смертельного исхода.

В зависимости от условий система может работать неправильно. Поэтому водитель должен обязательно сам визуально контролировать безопасность.

Области обнаружения функцией предупреждения водителя о наличии других автомобилей

Ниже показаны области, в которых возможно обнаружение транспортных средств.

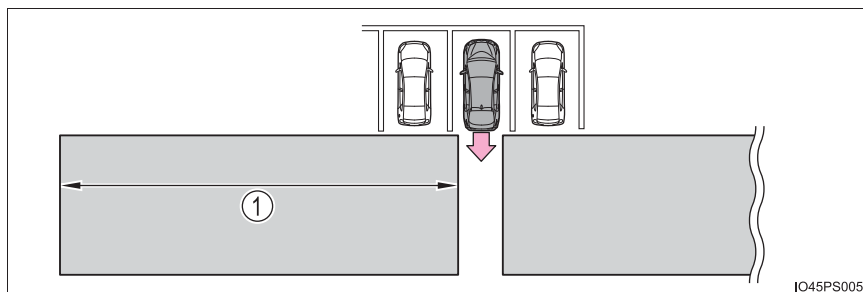

Для обеспечения большего периода времени для реакции водителя звуковой сигнал можно настроить на более быстрые автомобили и более дальние расстояния.

Пример.

Приближающееся транспортное средство	Скорость	① Приблизительное расстояние подачи предупреждения
Высокая скорость	28 км/ч	20 м
Низкая скорость	8 км/ч	5,5 м

■ Функция предупреждения водителя о наличии других автомобилей включается, когда

- Система BSM включена. (→стр. 157)
- Трансмиссия находится в положении R.
- Скорость автомобиля не превышает 8 км/ч.
- Приближающийся автомобиль движется со скоростью в диапазоне приблизительно 8–28 км/ч.

■ Условия, при которых функция предупреждения водителя о наличии других автомобилей не обнаруживает автомобиль

Функция предупреждения водителя о наличии других автомобилей не предназначена для обнаружения транспортных средств и/или объектов следующих типов:

- Автомобили, приближающиеся непосредственно сзади
- Автомобили, движущиеся задним ходом на парковочном месте, находящемся рядом с Вашим автомобилем
- Автомобили, которые не могут быть обнаружены датчиками из-за помех

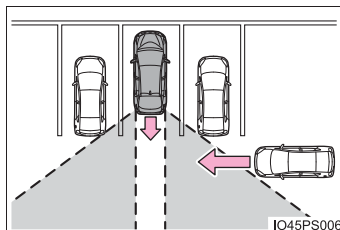

- Ограждения, стены, дорожные знаки, припаркованные автомобили и аналогичные неподвижные объекты*
- Небольшие мотоциклы, велосипеды, пешеходы и т.п.*
- Автомобили, удаляющиеся от Вашего автомобиля
- Автомобили, приближающиеся от парковочных мест, находящихся рядом с Вашим автомобилем*

*: В зависимости от условий, возможно обнаружение транспортного средства и/или объекта.

■ **Условия, при которых функция предупреждения водителя о наличии других автомобилей может работать неверно**

- Функция предупреждения водителя о наличии других автомобилей может не обнаруживать должным образом транспортные средства в следующих ситуациях:
 - Если датчик сместился из своего положения из-за сильного удара по нему или окружающей его области.
 - Когда датчик или окружающую его область на заднем бампере покрывают грязь, снег, лед, наклейки и т.п.
 - При движении по дорожному покрытию, влажному из-за стоячей воды во время плохих погодных условий, таких как сильный дождь, снегопад или туман
 - При приближении нескольких транспортных средств с небольшим интервалом между ними
 - При приближении автомобиля с высокой скоростью
 - При движении задним ходом на склоне с сильным изменением значения уклона

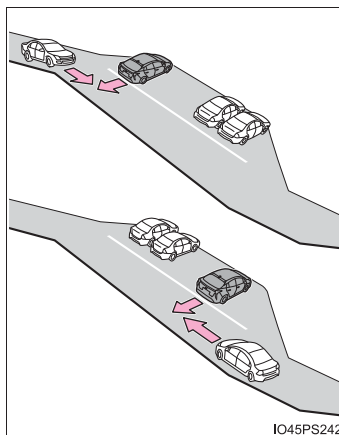

- При движении задним ходом из парковочного места с малым углом крутизны

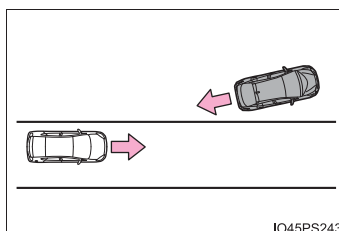

- Сразу после включения главного переключателя монитора слепых зон
- Непосредственно после запуска гибридной системы, когда включен главный переключатель монитора слепых зон

- Когда транспортные средства не могут быть обнаружены датчиками из-за помех

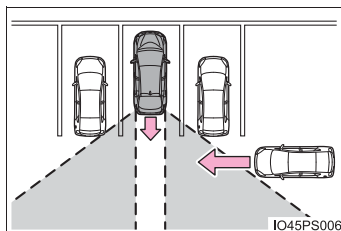

- Частота ложного обнаружения транспортных средств и/или объектов функцией предупреждения водителя о наличии других автомобилей может увеличиваться в следующих условиях:

- При прохождении транспортным средством вдоль бока Вашего автомобиля
- Когда парковочное место выходит на улицу, а по улице движутся транспортные средства

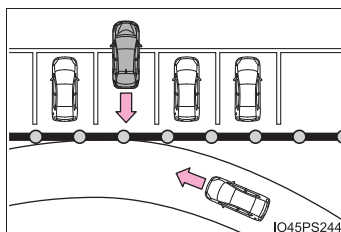

- Когда расстояние между Вашим автомобилем и металлическими предметами, такими как ограждение, стена, дорожный знак или припаркованный автомобиль, которые могут отражать электрические волны в заднюю часть автомобиля, мало

Система помощи при парковке Toyota*

Расстояние от автомобиля до расположенных рядом препятствий при параллельной парковке или маневрировании в гараже измеряется датчиками и сообщается водителю с помощью дисплеев и звукового сигнала. При использовании системы всегда проверяйте область вокруг автомобиля.

Типы датчиков

- ① Передние угловые датчики
- ② Передние центральные датчики
- ③ Задние угловые датчики
- ④ Задние центральные датчики
- ⑤ Передние боковые датчики
- ⑥ Задние боковые датчики

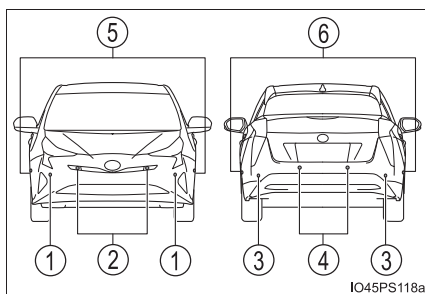

Изменение настроек системы помощи при парковке Toyota

Систему помощи при парковке Toyota можно включать и выключать на экране  (→стр. 157) многофункционального дисплея.

При выборе значения ON отобразится индикатор системы помощи при парковке Toyota.

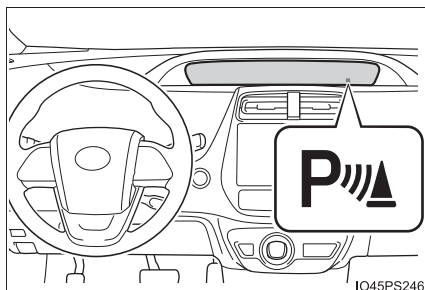

После выбора значения OFF система помощи при парковке Toyota не вернется во включенное положение, пока не будет выбрано ON на экране  многофункционального дисплея. (Система не возвращается автоматически в режим включения даже при перезапуске гибридной системы.)

*: При наличии

Дисплей

Когда датчики обнаруживают препятствие, следующие дисплеи информируют водителя о положении и расстоянии до препятствия.

■ Многофункциональный дисплей

- ① Работа передних центральных датчиков
- ② Работа передних угловых датчиков
- ③ Работа передних боковых датчиков
- ④ Работа задних боковых датчиков

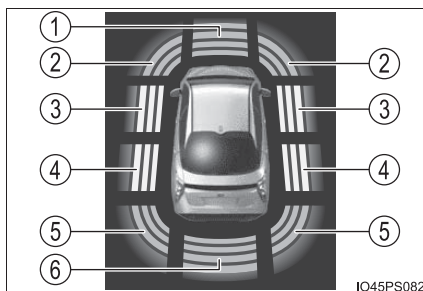

- ⑤ Работа задних угловых датчиков

- ⑥ Работа задних центральных датчиков

- При работающих датчиках индикация работы имеет серый цвет.
- Экраны работы передних боковых датчиков и задних боковых датчиков не отображаются, пока сканирование боковых областей не будет завершено.

■ Экран мультимедийной и навигационной систем

Когда отображается монитор помощи при парковке Toyota*:

При обнаружении препятствия в правом верхнем углу экрана аудиосистемы отображается упрощенное изображение.



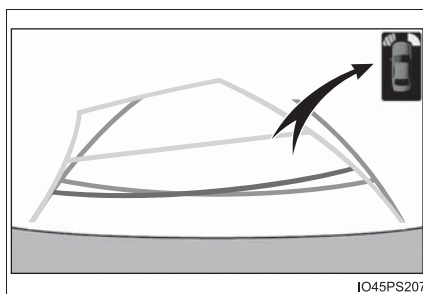





*: При наличии



Отображение датчиков, расстояние до препятствия

■ Отображение расстояния

Датчики, которые обнаруживают препятствие, будут гореть или мигать.

Обычное отображение *1	Вставка (использование интеллектуальной системы помощи при парковке)*1	Приблизительное расстояние до препятствия		
		Передние угловые, передние центральные и передние боковые датчики	Задние угловые, задние центральные и задние боковые датчики	
 (постоянная индикация)	 (медленное мигание)	Большое ↑ ↓ Малое	① 100–60 см	⑥ 150–60 см
 (постоянная индикация)	 (мигание)		① 60–45 см ② 60–45 см ③ 100–70 см	④ 100–70 см ⑤ 60–45 см ⑥ 60–45 см
 (постоянная индикация)	 (частое мигание)		① 45–35 см ② 45–35 см ③ 70–30 см	④ 70–30 см ⑤ 45–35 см ⑥ 45–35 см
 (мигание*2 или постоянная индикация*3)	 (постоянная индикация)		① Меньше 35 см ② Меньше 35 см ③ Меньше 30 см	④ Меньше 30 см ⑤ Меньше 35 см ⑥ Меньше 35 см

- | | |
|--------------------------------|------------------------------|
| ① Передние центральные датчики | ④ Задние боковые датчики |
| ② Передние угловые датчики | ⑤ Задние угловые датчики |
| ③ Передние боковые датчики | ⑥ Задние центральные датчики |

*1: Изображения могут отличаться от показанных на рисунке в зависимости от состояния обнаружения. (→стр. 406)

*2: Многофункциональный дисплей

*3: Экран мультимедийной или навигационной системы

Звуковой сигнал

При обнаружении препятствия подается звуковой сигнал.

- При приближении к препятствию звуковой сигнал становится более частым. Когда препятствие находится совсем близко, звуковой сигнал изменяется с прерывистого (короткие гудки) на непрерывный (длинный гудок).
 - Расстояние до препятствия, обнаруженное передним угловым датчиком, составляет приблизительно 35 см или менее
 - Расстояние до препятствия, обнаруженное передним боковым или задним боковым датчиком, составляет приблизительно 30 см или менее
 - Расстояние до препятствия, обнаруженное передним датчиком, составляет приблизительно 35 см или менее
 - Расстояние до препятствия, обнаруженное задним угловым датчиком, составляет приблизительно 35 см или менее
 - Расстояние до препятствия, обнаруженное задним датчиком, составляет приблизительно 35 см или менее
- Когда препятствие обнаружено одновременно несколькими датчиками, звуковой сигнал подается в соответствии с расстоянием до ближайшего препятствия.
- Если препятствия обнаружены одновременно спереди и сзади автомобиля, подаются отдельные звуковые сигналы в соответствии с расстоянием до каждого из препятствий.

Можно изменять громкость и период подачи звукового сигнала.

(→стр. 717)

Расстояние обнаружения для датчиков

- ① Приблизительно 100 см
 - ② Приблизительно 150 см
 - ③ Приблизительно 60 см
 - ④ Приблизительно 100 см
- Диапазон обнаружения приведен на рисунке справа. Однако датчик не обнаруживает препятствия, если они находятся слишком близко.
 - Подробнее об обнаружении препятствий в боковых областях. (→стр. 412)
 - Расстояние, на котором препятствие может быть обнаружено, и может ли оно быть обнаружено, зависит от формы и характеристик препятствия.

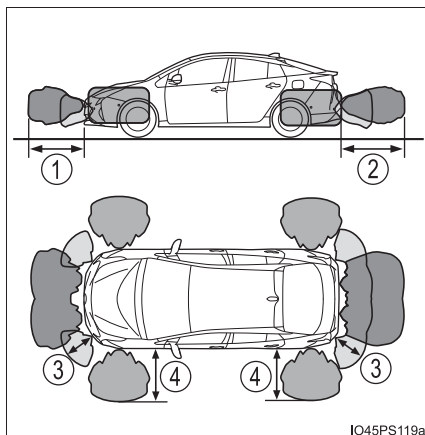

Диапазон обнаружения препятствий можно менять. (→стр. 717)

■ Условия работы

Переключатель POWER переведен в режим ON

- Передние угловые датчики:
 - Трансмиссия не находится в положении P
 - Автомобиль движется со скоростью 10 км/ч или менее
- Передние боковые датчики/задние боковые датчики:
 - Трансмиссия не находится в положении P
 - Автомобиль движется со скоростью 10 км/ч или менее
 - Рулевое колесо повернуто приблизительно на 90° или больше
- Передние центральные датчики:
 - Трансмиссия не находится в положении P или R
 - Автомобиль движется со скоростью 10 км/ч или менее
- Задние угловые датчики/задние центральные датчики:
Трансмиссия находится в положении R

■ Всплывающий экран системы Intelligent Clearance Sonar

→стр. 435

■ Информация об условиях работы датчиков обнаружения

- Зоны обнаружения датчиков ограничиваются областями около бампера автомобиля.
- В зависимости от формы препятствия и других факторов радиус обнаружения может быть уменьшен или обнаружение станет вообще невозможным.
- Если препятствия расположены слишком близко к датчику, они могут не обнаруживаться.
- Возникнет небольшая пауза между обнаружением препятствия и появлением соответствующих показаний. Даже при движении с низкой скоростью, если подъехать слишком близко к препятствию до активации дисплея и звукового сигнала, дисплей и звуковой сигнал могут не активироваться вообще.
- По мере приближения к тонким столбам или объектам, высота которых ниже высоты расположения датчика, они могут не обнаруживаться, даже если ранее эти объекты были обнаружены.
- Могут возникнуть затруднения с восприятием звукового сигнала вследствие громкости аудиосистемы или шума воздуха, идущего от кондиционера.

■ Функция предупреждения о препятствии

Когда препятствие в боковой области находится на пути движения автомобиля, а автомобиль движется вперед или назад, эта функция информирует водителя путем отображения на дисплее и подачи звукового сигнала.

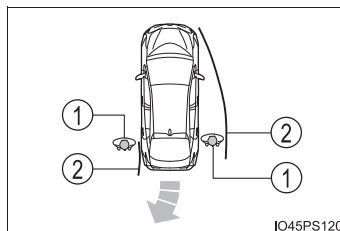

- ① Препятствие
- ② Рассчитанный курс автомобиля

■ Обнаружение препятствий в боковых областях

- Препятствия в боковых областях обнаруживаются во время движения при сканировании боковых областей боковыми датчиками. Обнаруженные объекты хранятся в памяти в течение приблизительно 2 минут.
- Препятствия могут не обнаруживаться до завершения сканирования. После включения переключателя POWER сканирование завершается вскоре после начала движения автомобиля.
- Когда боковые датчики обнаруживают препятствие, такое как другой автомобиль, пешеход или животное, препятствие может по-прежнему обнаруживаться даже после того, как оно покинуло область обнаружения бокового датчика.

■ Если на многофункциональном дисплее отображается сообщение “Очистите датчик безоп. Парковки”

Датчик может быть покрыт грязью, снегом или льдом. В таких случаях, если система отключена от датчика, она должна вернуться в нормальное состояние.

В условиях очень холодной погоды, если датчик обледенел, экран может давать ненормальную индикацию, или же препятствия вообще могут не обнаруживаться. При оттаивании датчик вновь будет работать нормально.

■ Если на многофункциональном дисплее отображается сообщение “Неисправн. сист. безопас. парковки.”

В зависимости от неисправности датчика, устройство может работать неправильно. Автомобиль необходимо проверить у авторизованного дилера или в ремонтной мастерской Toyota либо в другой организации, имеющей соответствующую квалификацию и оснащение.

■ Персональная настройка

Можно изменять параметры громкости звукового сигнала.

(Персонально настраиваемые функции: →стр. 717)

 **ПРЕДУПРЕЖДЕНИЕ****■ При использовании системы помощи при парковке Toyota**

Для предотвращения неожиданных аварийных ситуаций соблюдайте следующие меры предосторожности.

- Не превышайте значение скорости, равное 10 км/ч.
- Области обнаружения для датчиков и время срабатывания ограничены. При движении вперед или назад проверьте зону вокруг автомобиля (особенно по бокам) на предмет безопасности и двигайтесь медленно, используя тормоза для управления скоростью автомобиля.
- Не устанавливайте аксессуары в областях обнаружения для датчиков.

⚠ ПРЕДУПРЕЖДЕНИЕ**■ Датчики**

Определенные состояния автомобиля или окружающие условия могут неблагоприятно повлиять на способность датчика правильно обнаруживать препятствия. Ниже перечислены некоторые ситуации, в которых это может происходить.

- Датчики покрыты грязью, снегом или льдом. (Устранить эту проблему может очистка датчиков.)
- Обледенение датчика. (Разрешить эту проблему позволит оттаивание области.)
В условиях очень холодной погоды, если датчик обледенел, экран может давать ненормальную индикацию, или же препятствия вообще могут не обнаруживаться.
- Датчик чем-либо закрыт.
- При сильном солнечном свете или на сильном холоде.
- При движении по слишком ухабистой дороге, гравию, по траве или на уклоне.
- Шум вблизи автомобиля, вызванный использованием звуковых сигналов, двигателей мотоциклов, пневмоприводом тормозов больших автомобилей или другими сильными шумами, производящими ультразвуковые волны.
- Датчик обрызган водой или замочен сильным дождем.
- Датчик замочен водой на затопленной дороге.
- Автомобиль значительно наклонен на одну из сторон.
- Автомобиль оснащен антенной беспроводной связи или штыревым указателем габаритов на бампере.
- Автомобиль приближается к высокому или криволинейному бордюру.
- Диапазон обнаружения уменьшен вследствие такого объекта, как дорожный знак.
- Обнаружение в области непосредственно под бамперами невозможно.
- Если препятствия оказываются слишком близко к датчику.
- По бамперу или датчику был нанесен сильный удар.
- Установлена подвеска, отличная от оригинальной подвески Toyota (подвеска с уменьшенным клиренсом и т. д.).
- Вблизи автомобиля находится другой автомобиль, оборудованный датчиками помощи при парковке.
- Установлены проушины для буксировки.
- Установлен номерной знак с задней подсветкой.

В дополнение к приведенным выше примерам, в зависимости от формы автомобиля и состояния препятствий, может быть уменьшен радиус обнаружения или обнаружение станет вообще невозможным.

 **ПРЕДУПРЕЖДЕНИЕ****■ Боковые датчики**

В перечисленных ниже ситуациях система Intelligent Clearance Sonar может работать неправильно и, в результате, приводить к неожиданным происшествиям. Ведите автомобиль с осторожностью.

- Препятствия могут не быть обнаружены в боковых областях, пока автомобиль не проедет некоторое время и не будет выполнено сканирование боковых областей (→стр. 412).
- Даже после завершения сканирования боковых областей препятствия, такие как другие автомобили, люди или животные, приближающиеся сбоку, могут не быть обнаружены.
- Даже после завершения сканирования боковых зон препятствия могут быть не обнаружены - это зависит от обстановки вокруг автомобиля.

В это время рабочие экраны боковых датчиков (→стр. 406) временно выключаются.

■ Препятствия, которые не могут быть обнаружены надлежащим образом

- При определенных формах препятствия оно может быть не обнаружено датчиком. Обращайте особое внимание на следующие препятствия:
 - Провода, ограды, веревки и т.п.
 - Вата, снег и другие материалы, поглощающие звуковые волны
 - Предметы с острыми углами
 - Низкие препятствия
 - Высокие препятствия, верхняя часть которых направлена наружу в направлении Вашего автомобиля
 - Могут не обнаруживаться люди, одетые в некоторые виды одежды.
 - Движущиеся объекты, такие как люди или животные

**ВНИМАНИЕ!****■ При использовании системы помощи при парковке Toyota**

В следующих ситуациях система может работать неправильно, например, вследствие неисправности датчиков и т.д. Произведите осмотр автомобиля у авторизованного дилера или в ремонтной мастерской Toyota либо в другой организации, имеющей соответствующую квалификацию и оснащение.

- Несмотря на то что никаких препятствий не обнаружено, мигает дисплей работы системы помощи при парковке Toyota и звучит предупреждающий сигнал.
- Если в области вокруг датчика присутствуют какие-либо факторы, приводящие к конфликту в системе, или область подвергается сильному внешнему воздействию.
- При ударе бампера о посторонний предмет.
- Если экран отображается непрерывно без сопровождающего звукового сигнала.
- В случае ошибки индикации в первую очередь проверьте датчик. Если ошибка возникает даже при отсутствии льда, снега или грязи на датчике, возможна неисправность датчика.

■ При мойке автомобиля обратите внимание на следующее

Не направляйте на зону датчика сильную струю воды или пара. Это может привести к неполадкам в работе датчика.

Intelligent Clearance Sonar (интеллектуальный парктроник)*

Если возможно столкновение с препятствием при парковке или при движении с небольшой скоростью, если автомобиль внезапно начинает двигаться вперед из-за ошибочного нажатия педали акселератора или если автомобиль двигается из-за ошибочно выбранного положения рычага управления трансмиссией, датчики обнаруживают препятствия спереди или сзади в направлении движения автомобиля и система срабатывает для ослабления удара о препятствия (например, стены), уменьшая повреждения.

Примеры работы системы

Система срабатывает в указанных ниже ситуациях при обнаружении препятствия в направлении движения автомобиля.

- ◆ Автомобиль движется с низкой скоростью, и педаль тормоза не нажата или нажата слишком поздно

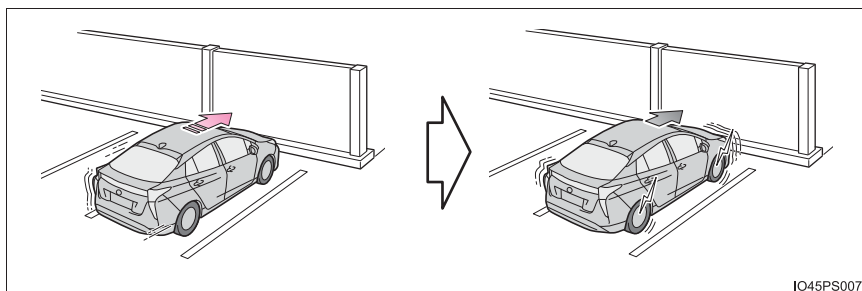

- ◆ Педаль акселератора нажата слишком сильно

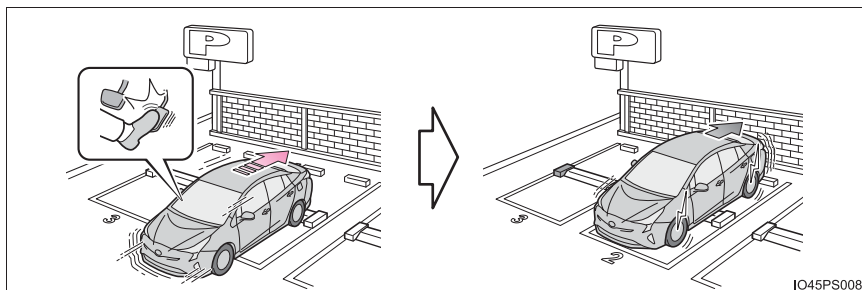

*: При наличии

◆ **Автомобиль движется из-за неправильно выбранного положения рычага управления трансмиссией**

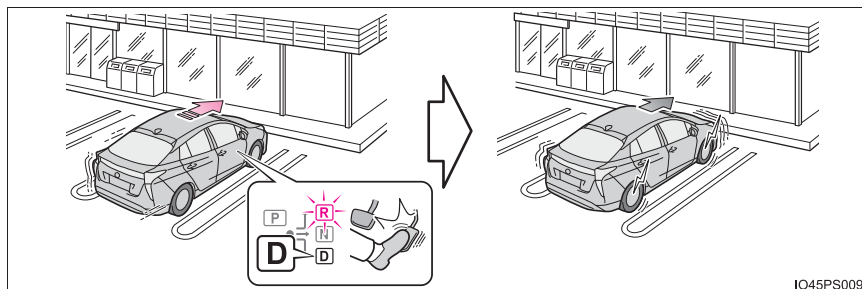

Типы датчиков

- ① Передние угловые датчики
- ② Передние центральные датчики
- ③ Задние угловые датчики
- ④ Задние центральные датчики

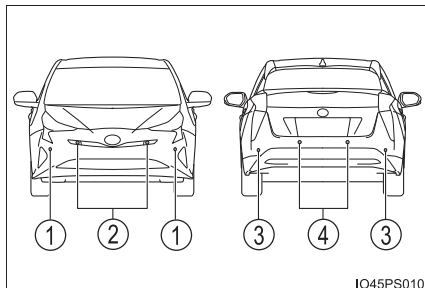

Изменение настроек интеллектуального парктроника

Интеллектуальный парктроник можно включать и отключать на экране



(→стр. 157) многофункционального дисплея.

Если функция интеллектуального парктроника отключена, горит индикатор ICS OFF.

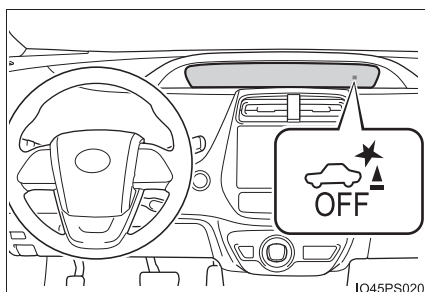

Если функция интеллектуального парктроника отключена, работы система не возобновляется, пока функция не будет снова включена на экране настроек многофункционального дисплея. (Работа системы не возобновляется при использовании переключателя POWER.)

Работа

Когда функция интеллектуального парктроника обнаруживает препятствие, с которым возможно столкновение, мощность гибридной системы ограничивается, чтобы ограничить увеличение скорости. (Управление ограничением мощности гибридной системы: А)

Помимо этого, если педаль акселератора остается нажатой, срабатывают тормоза для снижения скорости автомобиля. (Управление торможением: В)

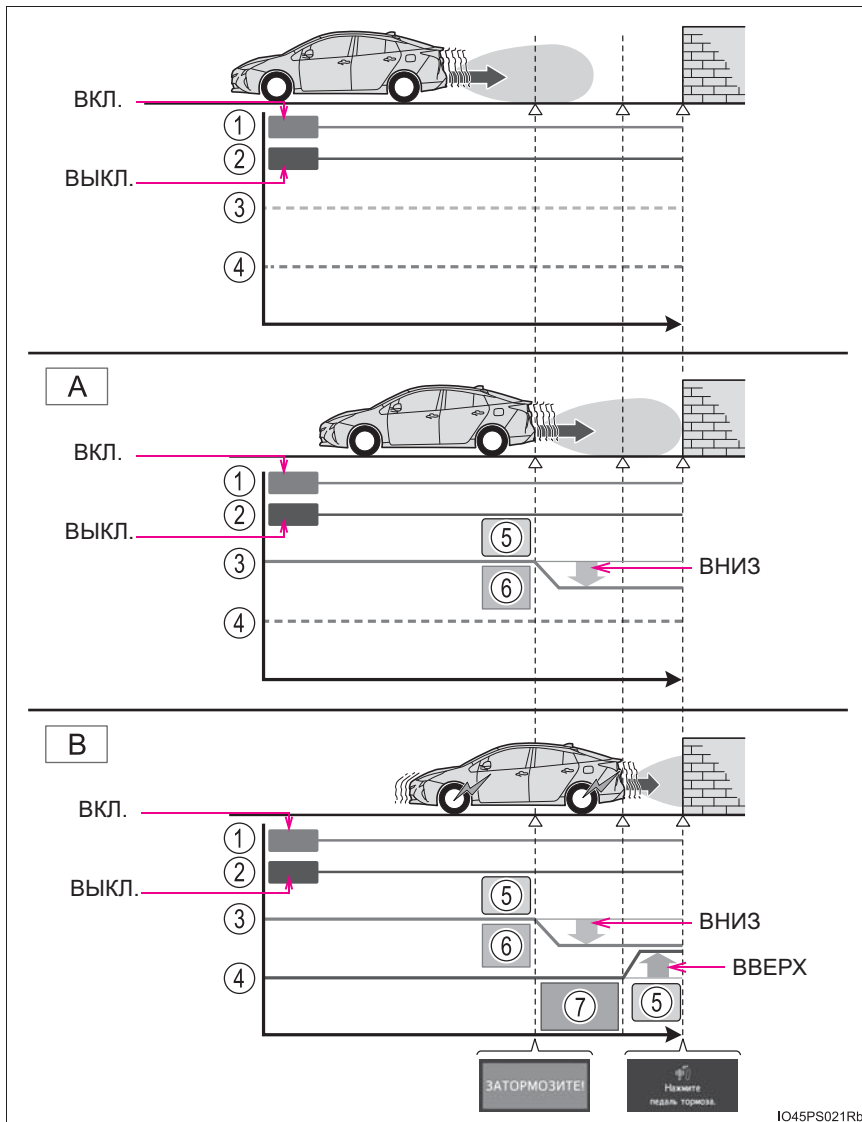

Условия работы

■ Условия начала работы

Система работает, если индикатор ICS OFF не горит и не мигает (→стр. 427, 627) и выполнены все указанные ниже условия.

- ▶ Управление ограничением мощности гибридной системы
 - Интеллектуальный парктроник включен.
 - Скорость автомобиля не превышает прикл. 15 км/ч.
 - Имеется препятствие в направлении движения автомобиля (от 2 до 4 метров по ходу движения).
 - Система обнаруживает, что для предотвращения столкновения требуется более сильное торможение, чем обычно.
- ▶ Управление торможением
 - Выполняется управление ограничением мощности гибридной системы.
 - Система обнаруживает, что для предотвращения столкновения требуется экстренное торможение.

■ Условия завершения работы

В любой из следующих ситуаций система перестает работать.

- ▶ Управление ограничением мощности гибридной системы
 - Функция интеллектуального парктроника выключена (остановлена).
 - Столкновения можно избежать путем обычного торможения.
 - Препятствие больше не находится в направлении движения автомобиля (от 2 до 4 метров по ходу движения).
- ▶ Управление торможением
 - Функция интеллектуального парктроника выключена (остановлена).
 - Прошло приблизительно 2 секунды после того как автомобиль был остановлен системой управления торможением.
 - Педаль тормоза нажата после того как автомобиль был остановлен системой управления торможением.
 - Препятствие больше не находится в направлении движения автомобиля (от 2 до 4 метров по ходу движения).

Индикация и звуковой сигнал для управления ограничением мощности гибридной системы и управления торможением

При срабатывании управления ограничением мощности гибридной системы и управления торможением система предупреждает водителя при помощи звукового сигнала и сообщения на многофункциональном дисплее.

В зависимости от ситуации, управление ограничением мощности срабатывает для ограничения ускорения или для максимально возможного ограничения мощности.

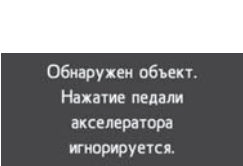
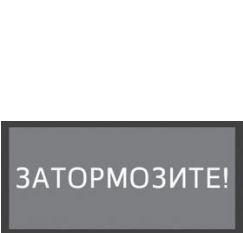
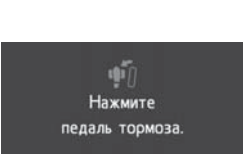
Управление	Ситуация	Многофункциональный дисплей	Индикатор ICS OFF	Звуковой сигнал
Сработало управление ограничением мощности гибридной системы (ограничение ускорения).	Ускорение на определенной скорости или выше невозможно.		Не горит	
Сработало управление ограничением мощности гибридной системы (максимальное ограничение мощности).	Требуется более сильное торможение, чем обычно		Не горит	Короткий звуковой сигнал
Работает управление торможением	Требуется экстренное торможение			
Автомобиль остановлен системой	Автомобиль остановлен в результате срабатывания управления торможением		Горит	

■ Зона обнаружения датчиков

Зона обнаружения функции интеллектуального парктроника зависит от диапазона обнаружения парктроника (→стр. 410).

Кроме того, даже если парктроник обнаружил препятствие и выдал предупреждение, система интеллектуального парктроника может не начать работать.

■ Срабатывание системы

Если автомобиль остановился в результате срабатывания системы, функция интеллектуального парктроника прекращает работу и загорается индикатор ICS OFF.

■ Возобновление работы системы

Если работа функции интеллектуального парктроника остановлена в результате срабатывания системы и требуется возобновить ее работу, либо снова включите интеллектуальный парктроник (→стр. 405), либо выключите и снова включите переключатель POWER. Кроме того, если автомобиль движется, но препятствие больше не находится в направлении движения автомобиля, или если направление движения автомобиля изменилось (например, при движении назад после движения вперед или наоборот), работа системы возобновляется автоматически.

■ Препятствия, не обнаруживаемые датчиками

Указанные ниже препятствия могут не обнаруживаться датчиками.

- Такие объекты, как люди, ткани или снег, от которых плохо отражаются звуковые волны. (В частности, могут не обнаруживаться люди, одетые в некоторые виды одежды.)
- Объекты, не расположенные перпендикулярно земле, объекты, не находящиеся под прямым углом к траектории движения автомобиля, неровные или колышущиеся объекты.
- Низкие объекты.
- Тонкие объекты, такие как провода, ограждения, веревки и столбы для указателей.
- Объекты, расположенные очень близко к бамперу.

■ Звуковой сигнал парктроника

Независимо от того, включен ли парктроник (→стр. 405), если работа функции интеллектуального парктроника не остановлена (→стр. 419), когда передние или задние датчики обнаруживают препятствие и выполняется управление торможением, подается звуковой сигнал парктроника и отображается приблизительное расстояние до препятствия.

■ Ситуации, в которых система может сработать даже при отсутствии вероятности столкновения

В указанных ниже ситуациях система может сработать даже при отсутствии вероятности столкновения.

● Влияние окружающей обстановки

- Автомобиль движется по узкой дороге

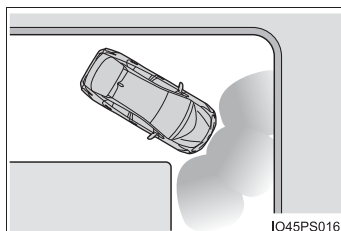

- Автомобиль движется по гравийной дороге или в зоне с высокой травой

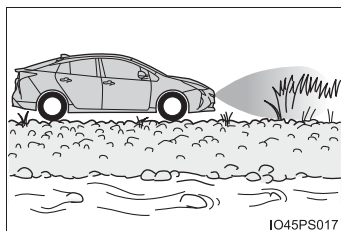

- Автомобиль движется в направлении транспаранта или флага, низко висящей ветки или шлагбаума (например, на железнодорожных переездах, в пунктах оплаты проезда или на парковках).
 - Имеется препятствие на обочине дороги (при движении в узком тоннеле, по узкому мосту или по узкой дороге).
 - При параллельной парковке автомобиля.
 - При наличии колеи или выбоины на поверхности дороги.
 - При движении автомобиля по металлической крышке (решетке), например над дренажной канавой.
 - При движении автомобиля по крутому склону.
 - Датчик закрыт водой на затопленной дороге.
- #### ● Влияние погодных условий
- Датчик покрыт льдом, снегом, грязью и т. д. (после удаления нормальная работа системы восстанавливается).
 - Автомобиль находится под сильным дождем или на него попадает вода.
 - В суровых погодных условиях, например при тумане, снежной или песчаной буре.
- #### ● Влияние других звуковых волн
- Расположенный рядом источник ультразвуковых волн, например гудок или парктроник другого автомобиля, детектор автомобиля, двигатель мотоцикла или пневматические тормоза большого автомобиля.
 - Электронные компоненты (например, задняя подсветка номерных знаков (особенно флуоресцентная), противотуманные фонари, вешка крыла или беспроводная антенна), установленные рядом с датчиком.

- Изменения в автомобиле
 - Автомобиль сильно наклонен.
 - Высота автомобиля значительно изменилась из-за погруженного груза (нос поднят вверх или опущен вниз).
 - Направление датчика изменилось из-за столкновения или другого удара.

■ **В маловероятном случае, когда функция интеллектуального парктроника ошибочно сработала на перекрестке или в другом месте**

Даже в маловероятном случае, когда функция интеллектуального парктроника ошибочно сработала на перекрестке или в другом месте, управление торможением отменяется приблизительно через 2 секунды, позволяя продолжить движение и покинуть эту зону. Кроме того, управление торможением также отменяется при нажатии на педаль тормоза. Повторно нажав педаль акселератора, можно продолжить движение вперед и покинуть эту область.

■ **Ситуации, в которых система может работать неправильно**

В указанных ниже случаях система может работать неправильно.

- Влияние окружающей обстановки
 - При наличии необнаруживаемого препятствия между автомобилем и другим препятствием, которое может быть обнаружено.
 - Препятствие, такое как другой автомобиль, мотоцикл, велосипед или пешеход, внезапно появляется перед автомобилем или выскакивает сбоку.
- Влияние погодных условий

- Зона вокруг датчика очень горячая или холодная.

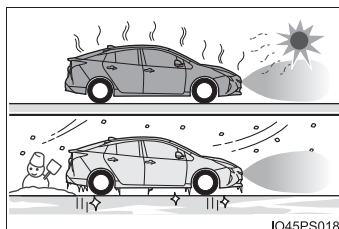

- Сильный ветер.

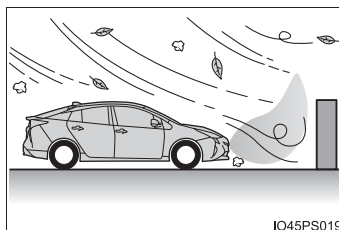

- Датчик покрыт льдом, снегом, грязью и т. д. (после удаления нормальная работа системы восстанавливается).
- Автомобиль находится под сильным дождем или на него попадает вода.
- В суровых погодных условиях, например при тумане, снежной или песчаной буре.

- Влияние других звуковых волн
 - Расположенный рядом источник ультразвуковых волн, например гудок или парктроник другого автомобиля, детектор автомобиля, двигатель мотоцикла или пневматические тормоза большого автомобиля.
 - Электронные компоненты (например, задняя подсветка номерных знаков (особенно флуоресцентная), противотуманные фонари, вешка крыла или беспроводная антенна), установленные рядом с датчиком.
- Изменения в автомобиле
 - Автомобиль сильно наклонен.
 - Высота автомобиля значительно изменилась из-за погруженного груза (нос поднят вверх или опущен вниз).
 - Направление датчика изменилось из-за столкновения или другого удара.

■ **Функция интеллектуального парктроника при работе простой интеллектуальной системы помощи при парковке**

→стр. 433

■ **При снятии и установке 12-вольтовой аккумуляторной батареи**

Систему необходимо инициализировать.

Система инициализируется при прямолинейном движении автомобиля в течение не менее 5 секунд со скоростью не ниже приблизительно 35 км/ч.

■ **Если на многофункциональном дисплее отображается сообщение “Система ICS недоступна.” и мигает индикатор ICS OFF**

- Возможно, что датчик покрыт льдом, снегом, грязью и т. п. В таком случае для восстановления нормальной работы системы удалите с датчика лед, снег, грязь и т. п.

Кроме того, предупреждение может отображаться при низких температурах из-за того, что на датчике образовался лед и датчик не может обнаруживать препятствие. Когда лед растает, нормальная работа системы будет восстановлена.

- Если сообщение отображается даже после удаления загрязнений с датчика или появляется при чистом датчике, произведите осмотр автомобиля у авторизованного дилера или в ремонтной мастерской Toyota либо в другой организации, имеющей соответствующую квалификацию и оснащение.
- Возможно, что система не была инициализирована после снятия и установки 12-вольтовой аккумуляторной батареи. Выполните инициализацию системы.

■ **Если на многофункциональном дисплее отображается сообщение “Неисправность системы ICS. Обратитесь к дилеру.”, мигает индикатор ICS OFF и подается звуковой сигнал**

Система может работать неправильно. Автомобиль необходимо проверить у авторизованного дилера или в ремонтной мастерской Toyota либо в другой организации, имеющей соответствующую квалификацию и оснащение.

 **ПРЕДУПРЕЖДЕНИЕ****■ Для безопасной эксплуатации**

Не следует полностью полагаться на систему. Если полностью полагаться на систему, возможны неожиданные аварии.

- Безопасность движения является исключительной обязанностью водителя. Внимательно следите за окружающей обстановкой и управляйте автомобилем безопасно и ответственно. Функция интеллектуального парктроника помогает уменьшить последствия столкновения. Однако в некоторых ситуациях она может не сработать.
- Функция интеллектуального парктроника не предназначена для полной остановки автомобиля. Более того, даже если функция интеллектуального парктроника смогла остановить автомобиль, управление торможением отменяется приблизительно через 2 секунды, поэтому немедленно нажмите педаль тормоза.

■ Для правильной работы системы

Обязательно соблюдайте следующие меры предосторожности в отношении датчиков (→стр. 419). Несоблюдение этих мер предосторожности может привести к неправильной работе датчиков и, как следствие, к аварии.

- Не выполняйте такие работы, как модификация, разборка или окраска.
- Для замены используйте только оригинальные детали.
- Не допускайте никаких ударов в области рядом с датчиками.
- Не допускайте повреждения и загрязнения датчиков.

■ Обращение с подвеской

Не вносите изменения в подвеску, так как в результате изменения высоты или наклона автомобиля датчики не смогут правильно обнаруживать препятствия, система может перестать работать или возможны ложные срабатывания.

**ВНИМАНИЕ!****■ Предотвращение неполадок датчиков**

- В случае удара по области около датчика оборудование может работать неправильно из-за неисправности датчика. Автомобиль необходимо проверить у авторизованного дилера или в ремонтной мастерской Toyota либо в другой организации, имеющей соответствующую квалификацию и оснащение.
- При мойке автомобиля с помощью мощного оборудования высокого давления не направляйте струю воды прямо на датчики. После удара струи воды под высоким давлением правильность работы датчиков может быть нарушена.
- При мойке автомобиля с помощью пара не направляйте пар слишком близко к датчикам. После попадания пара датчики могут работать неправильно.

■ Предотвращение ложного срабатывания

В указанных ниже ситуациях выключайте функцию интеллектуального парктроника. Система может сработать даже при отсутствии вероятности столкновения.

- Для проверки и т. п. используются стенд с барабанами, динамический стенд, свободные барабаны или аналогичное оборудование.
- Производится погрузка автомобиля на корабль, грузовой автомобиль или другое транспортное средство.
- Уменьшена высота подвески или размер установленных шин отличается от размера оригинальных шин.
- Высота автомобиля значительно изменилась из-за погруженного груза (нос поднят вверх или опущен вниз).
- Установлен крюк для буксировки.

S-IPA (Простая интеллектуальная система помощи при парковке)*

Простая интеллектуальная система помощи при парковке

■ Общие сведения о функции

Простая интеллектуальная система помощи при парковке автоматически управляет рулевым колесом, помогая двигаться задним ходом в области рядом с выбранным парковочным местом, а также помогая уезжать с места параллельной парковки. (Автоматическое управление переключением режимов трансмиссии и скоростью движения вперед и назад не производится.)

- Простая интеллектуальная система помощи при парковке не паркует автомобиль автоматически. Эта система помогает выехать с парковочного места при перпендикулярной или параллельной парковке.
- Простая интеллектуальная система помощи при парковке помогает управлять рулем, чтобы направить автомобиль на выбранное парковочное место. Иногда выбранное парковочное место может быть недоступно, в зависимости от состояния дороги и автомобиля в момент парковки, а также от расстояния до выбранного парковочного места.

■ Связь с функцией интеллектуального парктроника

Если во время работы простой интеллектуальной системы помощи при парковке система обнаруживает препятствие, с которым возможно столкновение, применяется экстренное торможение, независимо от того, включена ли функция интеллектуального парктроника. (→стр. 433)

**ПРЕДУПРЕЖДЕНИЕ**

- При движении назад или вперед обязательно непосредственно контролируйте безопасность в зоне спереди или сзади, а также вокруг автомобиля, и медленно двигайтесь назад или вперед, контролируя скорость автомобиля педалью тормоза.
- В случае опасности контакта автомобиля с пешеходом, другим автомобилем или иным препятствием остановите автомобиль, нажав педаль тормоза, затем нажмите переключатель S-IPA (→стр. 434), чтобы отключить систему.

Таблица режимов и функций простой интеллектуальной системы помощи при парковке

Режим помощи	Тип парковки	Общие сведения о функции	См. стр.
Режим помощи при парковке задним ходом (с функцией помощи при движении вперед)	Парковка задним ходом	Помощь начинается после остановки автомобиля перед выбранным парковочным местом. Обеспечивается помощь при заезде задним ходом на парковочное место, включая рекомендацию по выбору положения, с которого требуется начинать движение задним ходом.	стр. 437
Режим помощи при параллельной парковке	Параллельная парковка	Предоставляются указания по обнаружению подходящего парковочного места и выбору положения для начала движения задним ходом. Помощь предоставляется с момента начала движения задним ходом и до постановки на выбранное парковочное место.	стр. 445
Режим помощи при выезде с параллельной парковки	Выезд с параллельной парковки	Помощь начинается после постановки автомобиля на параллельную парковку. Помощь предоставляется для выезда с парковочного места в положение, с которого можно начинать движение.	стр. 452

■ **Функция интеллектуального парктроника при работе простой интеллектуальной системы помощи при парковке**

Если во время работы простой интеллектуальной системы помощи при парковке обнаруживается препятствие, с которым возможно столкновение, начинают работать функции интеллектуального парктроника для управления ограничением мощности гибридной системы и управления торможением, независимо от того, включена ли функция интеллектуального парктроника. (→стр. 419)

- После срабатывания функции интеллектуального парктроника работа простой интеллектуальной системы помощи при парковке временно останавливается, а работа функции интеллектуального парктроника отображается на многофункциональном дисплее. (→стр. 423)
- Если работа простой интеллектуальной системы помощи при парковке 3 раза останавливается функцией интеллектуального парктроника, работа простой интеллектуальной системы помощи при парковке отменяется.
- Когда простая интеллектуальная система помощи при парковке становится доступна после работы функции интеллектуального парктроника, на многофункциональном дисплее отображается сообщение о необходимости переключения режима трансмиссии. Работу простой интеллектуальной системы помощи при парковке можно возобновить, переключив трансмиссию в соответствии с указаниями на многофункциональном дисплее и снова нажав переключатель S-IPA (→стр. 434).

■ **Переключение во время работы простой интеллектуальной системы помощи при парковке**

Если система обнаруживает, что водитель собирается двигаться вперед или назад, система помощи продолжает работать, даже если водитель переключил трансмиссию до указания системы. Однако вследствие того, что действие водителя отличается от указания системы, число поворотов при маневрировании увеличится.

Переключение режима помощи

■ Переключение с помощью переключателя S-IPA

Нажмите переключатель

Таким образом можно переключать функции, а также отключать или перезапускать режимы помощи.

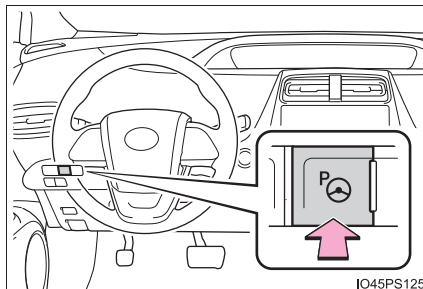

Если переключатель POWER включен, скорость автомобиля не превышает приблизительно 30 км/ч, при каждом нажатии переключателя S-IPA функции переключаются так, как указано ниже.

Выбранная функция обозначается в области индикации режимов работы на многофункциональном дисплее. (→стр. 435)

- ▶ При нажатии переключателя S-IPA, когда рычаг управления трансмиссией не находится в положении P
- ▶ При нажатии переключателя S-IPA, когда рычаг управления трансмиссией находится в положении P

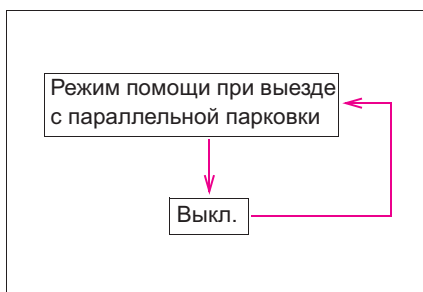
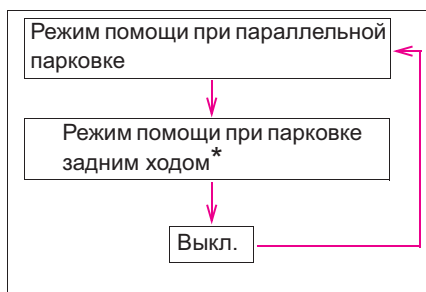

*: На режим помощи при парковке задним ходом можно переключиться, если выполняются условия его работы (→стр. 443). Если условия работы не выполняются, производится отключение режима помощи.

Экран указаний

Экран указаний отображается на многофункциональном дисплее.

① Индикатор уровня помощи

Отображается индикатор, показывающий расстояние до положения остановки автомобиля/положения, в котором заканчивается помощь.

② Индикация остановки

Когда горит, нажмите педаль тормоза и немедленно остановите автомобиль.

③ Область отображения режима работы

Отображается состояние работы простой интеллектуальной системы помощи при парковке.

④ Отображение указаний

Следуйте инструкциям на экране и выполняйте все указанные операции. В качестве примера на иллюстрации показан дисплей с индикацией того, что необходимо нажать педаль тормоза, чтобы проконтролировать скорость автомобиля и убедиться в безопасности вокруг автомобиля.

⑤ Значок переключателя S-IPA

Отображается, если возможно изменение режима помощи и выключение/включение системы с помощью переключателя S-IPA.

⑥ Индикация автоматического управления рулевым колесом

Отображается в режиме автоматического управления рулевым колесом.

⑦ Экран парктроника/экран состояния дверей (открыты/закрыты)

→стр. 406



■ Индикатор S-IPA внутри прибора (→стр. 121)

Этот индикатор включается, когда простая интеллектуальная система помощи при парковке автоматически управляет рулевым колесом. После завершения управления индикатор в течение короткого времени мигает, затем выключается.

■ Всплывающий экран парктроника

Если во время работы простой интеллектуальной системы помощи при парковке функция парктроника обнаруживает препятствие, на экране указаний автоматически появляется всплывающее окно парктроника (→стр. 406), независимо от того, включена ли функция парктроника. (→стр. 405)

Отмена или остановка режима помощи

Режим помощи можно отменить или остановить в приведенных ниже случаях.

■ Режим помощи в управлении отменяется в следующих случаях

- При срабатывании функции защиты системы от высоких температур
- При возникновении сбоя в системе
- Система приняла решение о том, что место для парковки не подходит для продолжения работы системы помощи при парковке

При отмене режима помощи в управлении крепко возьмите рулевое колесо, нажмите педаль тормоза и остановите автомобиль.

Снова начните операцию с самого начала, поскольку работа системы уже отменена. В случае продолжения парковки в ручном режиме управляйте рулевым колесом как обычно.

■ Режим помощи в управлении останавливается в следующих случаях

- При вмешательстве водителя в управление рулевым колесом.
- Во время автоматического управления скорость автомобиля превышает 7 км/ч
- Сработала функция интеллектуального парктроника

Если система помощи при парковке отключена, ее можно включить, следуя указаниям на экране.

■ Если во время автоматического управления скорость автомобиля приближается к предельному значению скорости

Звуковой сигнал и сообщение указывают на то, что скорость автомобиля, возможно, превышает ограничение скорости.

Когда отображается это сообщение, немедленно нажмите педаль тормоза для снижения скорости. Если автомобиль продолжает ускоряться, система помощи будет отключена, когда скорость автомобиля превысит определенную скорость. (→стр. 461)

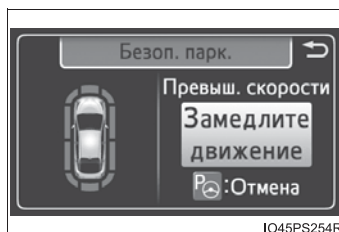

IO45PS254R

Порядок парковки рядом с другими автомобилями (режим парковки задним ходом)

■ Общие сведения о функции

Остановитесь в положении, в котором центр выбранного парковочного места будет примерно перпендикулярен автомобилю. Если это место может быть обнаружено датчиками, можно использовать функцию указаний при движении вперед. Кроме того, в зависимости от парковочного места и других условий при необходимости предоставляется помощь в маневрировании с несколькими поворотами.

- ① Остановитесь в положении, в котором центр выбранного парковочного места будет примерно перпендикулярен автомобилю. Затем 2 раза нажмите переключатель S-IPA, чтобы выбрать режим помощи при парковке задним ходом.

- ② Автоматическое управление рулевым колесом начинается, когда автомобиль начинает двигаться.

- ③ Когда автомобиль окажется в положении, из которого требуется начинать движение задним ходом, подается звуковой сигнал и включается экран.

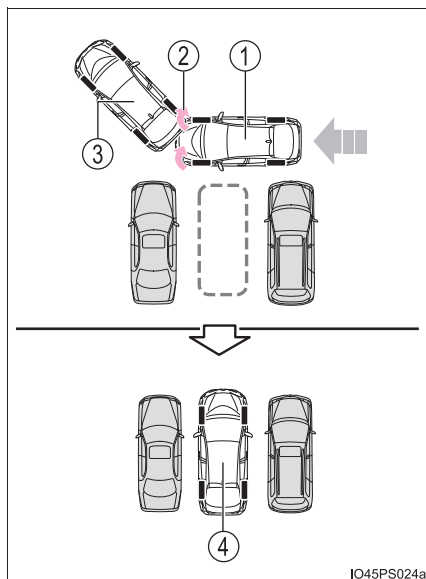

Если ширина обнаруженного парковочного места или дороги (расстояние до края дороги от парковочного места) слишком мала или если перед автомобилем имеются препятствия, указания не выдаются.

④ Парковка завершена

На этом режим помощи завершается.

В зависимости от условий на парковочном месте выдача указаний для мест начала движения вперед и назад, а также автоматическое управление рулевым колесом повторяются необходимое число раз после шага ③ с момента начала движения задним ходом и до завершения парковки.

■ Парковка

- 1 Остановитесь в положении, в котором центр выбранного парковочного места будет примерно перпендикулярен автомобилю. Затем 2 раза нажмите переключатель S-IPA и убедитесь, что экран многофункционального дисплея переключился в режим “Парк. Задом”.

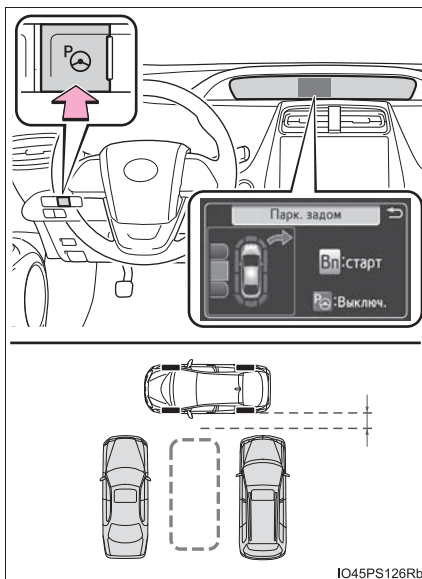

- Проверьте область в направлении стрелки, показывающей направление автоматического поворота рулевого колеса, и выбранное парковочное место, отображаемые на экране.
- Режим изменяется при каждом нажатии переключателя S-IPA. (→стр. 434)
- Если рычаг управления трансмиссией не находится в положении D или B или если обнаружено движение автомобиля, нажатие переключателя S-IPA не приводит к переключению экрана в режим помощи при парковке задним ходом (“Парк. задом”).
- С помощью рычага указателей поворота (→стр. 285) можно выбрать, в какую сторону требуется припарковаться: влево или вправо.
- Систему невозможно использовать, если парковочное место слишком узкое или если недостаточно места для автоматического управления. Выберите другое парковочное место в соответствии с информацией на многофункциональном дисплее.

- 2] Примите обычную позу для вождения, легко положите руки на рулевое колесо, не прикладывая никакой силы, непосредственно проверьте безопасность в зоне спереди и вокруг автомобиля, затем медленно двигайтесь вперед, контролируя скорость автомобиля педалью тормоза. Когда это будет сделано, подается высокий звуковой сигнал и одновременно загорается индикатор на приборах, после чего начинается автоматическое управление.

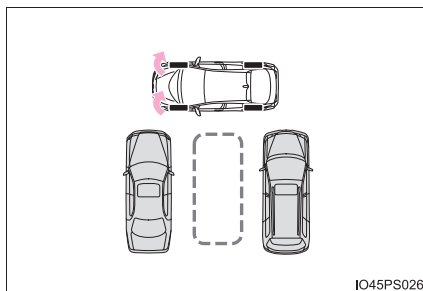

IO45PS026

- Когда начинается автоматическое управление, в области дисплея отображаются индикация автоматического управления рулевым колесом (→стр. 435) и индикатор уровня помощи (→стр. 435).
- Чтобы остановить автоматическое управление, нажмите переключатель S-IPA.
- Если скорость автомобиля слишком высока, подается резкий звуковой сигнал и автоматическое управление останавливается. (→стр. 436)
- Если после начала автоматического управления выясняется, что пространство слишком узкое, подается резкий звуковой сигнал и автоматическое управление останавливается.

- 3] Когда подается ровный звуковой сигнал и на дисплее отображается индикатор остановки (→стр. 435), остановите автомобиль.

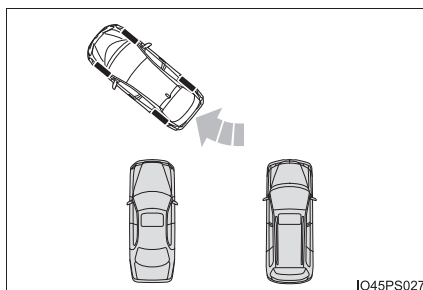

IO45PS027

- 4] Переведите рычаг управления трансмиссией в положение R.

5 Примите обычную позу для движения задним ходом, легко положите руки на рулевое колесо, не прикладывая никакой силы, непосредственно проверьте безопасность в зоне позади и вокруг автомобиля, убедитесь в отсутствии препятствий на парковочном месте, затем медленно двигайтесь задним ходом, контролируя скорость автомобиля педалью тормоза.

- Если автомобиль невозможно точно поставить на выбранное парковочное место с первой попытки и требуется маневрирование с несколькими поворотами, переходите к шагу 6.

- Если маневрирование с несколькими поворотами не требуется, переходите к шагу 12. (→стр. 442)

6 Когда подается ровный звуковой сигнал и на дисплее отображается индикатор остановки (→стр. 435), остановите автомобиль.

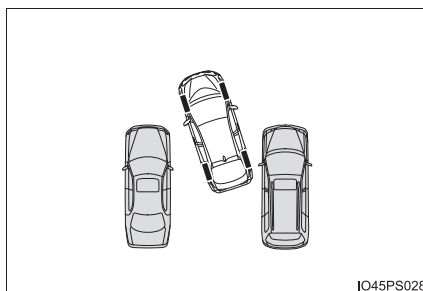

IO45PS028

7 Переведите рычаг управления трансмиссией в положение D.

Если требуется завершить автоматическое управление в текущем положении, переключитесь в положение P.

8 Примите обычную позу для вождения, легко положите руки на рулевое колесо, не прикладывая никакой силы, непосредственно проверьте безопасность в зоне спереди и вокруг автомобиля, затем медленно двигайтесь вперед, контролируя скорость автомобиля педалью тормоза.

9 Когда подается ровный звуковой сигнал и на дисплее отображается индикатор остановки (→стр. 435), остановите автомобиль.

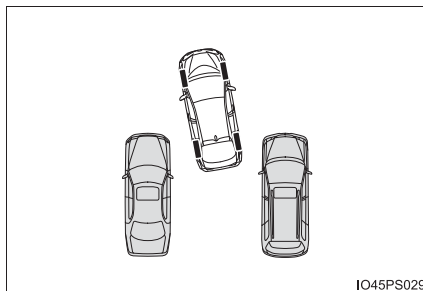

IO45PS029

10 Переведите рычаг управления трансмиссией в положение R.

- 11 Примите обычную позу для движения задним ходом, легко положите руки на рулевое колесо, не прикладывая никакой силы, непосредственно проверьте безопасность в зоне позади и вокруг автомобиля, затем медленно двигайтесь назад, контролируя скорость автомобиля педалью тормоза.

В зависимости от характеристик парковочного места может потребоваться повторить шаги с 6 по 11.

- 12 Когда автомобиль почти полностью находится в пределах требуемого парковочного места, подается высокий звуковой сигнал и на дисплее отображается индикатор остановки (→стр. 468), остановите автомобиль.

На этом режим помощи при парковке задним ходом завершается.

- В целях безопасности звуковой сигнал подается немного раньше полной постановки автомобиля на выбранное парковочное место. Более того, в этот момент прекращается работа системы. Крепко держите рулевое колесо и медленно двигайтесь задним ходом до постановки на требуемое парковочное место, контролируя скорость педалью тормоза.
- Во время движения задним ходом обязательно контролируйте области спереди и сзади автомобиля непосредственно и с помощью зеркал.

■ Условия работы режима помощи при парковке задним ходом

- Чтобы эта функция работала правильно, двигайтесь медленно (на скорости, позволяющей очень быстро остановить автомобиль).
- Чтобы эта функция работала правильно, двигайтесь медленно (на скорости, позволяющей очень быстро остановить автомобиль). Полностью остановитесь таким образом, чтобы центр парковочного места был примерно перпендикулярен автомобилю, затем нажмите переключатель S-IPA.
- Эта функция не может использоваться при скорости автомобиля приблизительно 30 км/ч или выше.
- Для обнаружения припаркованных автомобилей и определения парковочного места используются датчики с передней и задней сторон автомобиля. Поэтому если обнаружение невозможно (→стр. 468), указания не предоставляются.
- При отсутствии припаркованных автомобилей определение парковочного места невозможно. Поэтому использование режима помощи при парковке задним ходом невозможно.
- Если невозможно обнаружить окружающую область вокруг парковочного места, режим помощи при парковке задним ходом может не работать.
- В зависимости от параметров парковочного места, если перед автомобилем недостаточно пространства для выполнения маневра по парковке, выбранное парковочное место может оказаться недоступным.

- ① Выбранное парковочное место
- ② Стена

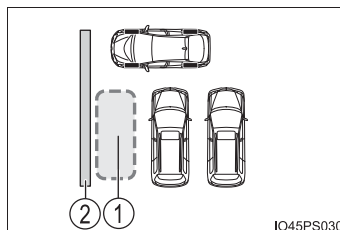

■ Советы по использованию режима помощи при парковке задним ходом

1 Приближаясь к намеченному парковочному месту, оставьте зазор приблизительно 1 метр от всех припаркованных автомобилей. Если зазор между вашим автомобилем и припаркованными автомобилями слишком велик, передние и задние датчики могут не обнаружить припаркованные автомобили.

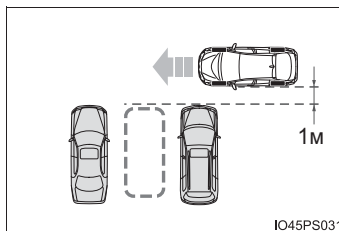

2 Остановитесь в положении, в котором центр выбранного парковочного места будет перпендикулярен автомобилю. Кроме того, нажимайте переключатель S-IPA только при полностью остановленном автомобиле.

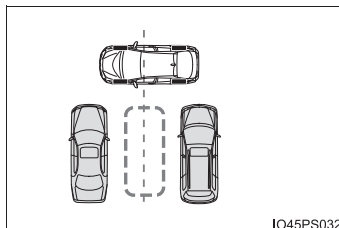

⚠ ВНИМАНИЕ!

- Если поверхность дороги имеет какие-либо уклоны, правильное определение парковочного места невозможно. Поэтому автомобиль может быть припаркован под углом или отклониться от парковочного места. В таких случаях не используйте режим помощи при парковке задним ходом.
- При парковке в узком пространстве автомобиль будет близко приближаться к соседним автомобилям. Если возникает угроза столкновения, остановите автомобиль, нажав педаль тормоза.
- Может быть невозможно обнаружить объекты, расположенные слишком низко над землей. Непосредственно проверяйте безопасность окружающего пространства и, если возникает угроза столкновения с препятствием, остановите автомобиль, нажав педаль тормоза.
- В зависимости от окружающей обстановки (например, от других припаркованных автомобилей) автомобиль может быть припаркован под углом или отклониться от парковочного места. Если требуется, выровняйте автомобиль используя ручное управление.

Параллельная парковка (режим помощи при параллельной парковке)

■ Общие сведения о функции

Если обнаружение места для парковки возможно, предлагается двигаться вперед до достижения положения начала автоматического управления, после чего можно использовать режим помощи при параллельной парковке. Кроме того, в зависимости от парковочного места и других условий при необходимости предоставляется помощь в маневрировании с несколькими поворотами.

- ① Продолжайте движение вперед параллельно бордюру или дороге и остановитесь в положении, в котором центр выбранного парковочного места будет примерно перпендикулярен автомобилю. Затем 1 раз нажмите переключатель S-IPA, чтобы выбрать режим помощи при параллельной парковке.
- ② Двигайтесь прямо вперед параллельно дороге или тротуару для обнаружения парковочного места.

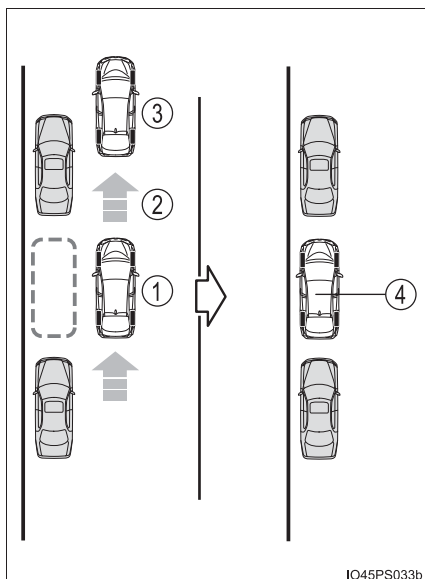

IO45PS033b

- ③ Когда автомобиль окажется в положении, из которого можно использовать автоматическое управление при движении задним ходом, и затем когда положение трансмиссии изменяется в соответствии с указаниями системы, подается звуковой сигнал, включается экран и начинается автоматическое управление рулевым колесом.

Если ширина обнаруженного парковочного места или дороги (расстояние до края дороги от парковочного места) слишком мала или если перед автомобилем имеются препятствия, указания не выдаются.

- ④ Парковка завершена

На этом режим помощи завершается. В зависимости от условий на парковочном месте выдача указаний для мест начала движения вперед и назад, а также автоматическое управление рулевым колесом повторяются необходимое число раз после шага ③ с момента начала движения задним ходом и до завершения парковки.

■ Парковка

- 1 Остановитесь в положении, в котором центр выбранного парковочного места будет примерно перпендикулярен автомобилю. Затем 1 раз нажмите переключатель S-IPA и убедитесь в том, что экран многофункционального дисплея переключился в режим “Парал. парк.”.
- Режим изменяется при каждом нажатии переключателя S-IPA. (→стр. 434)
 - Если автомобиль движется со скоростью приблизительно 30 км/ч или выше, нажатие переключателя S-IPA не приводит к переключению экрана в режим “Парал. парк.”.

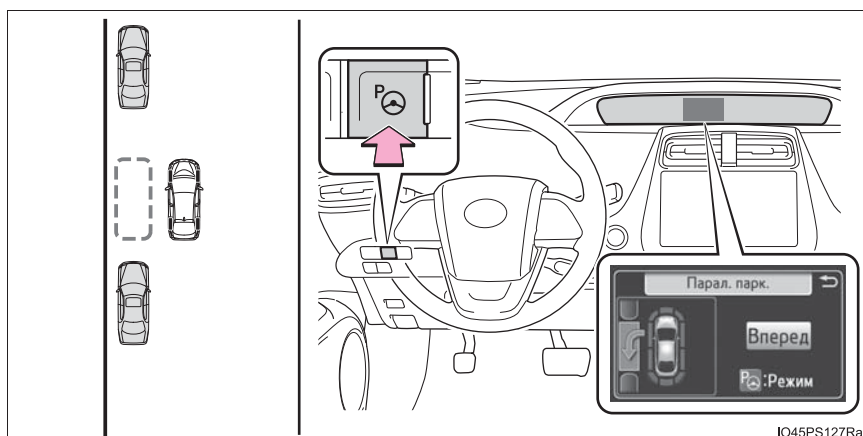

2 Двигайтесь прямо вперед параллельно краю дороги (или тротуару) на расстоянии приблизительно 1 метра от припаркованных автомобилей.

- Двигайтесь медленно.
- Система начнет поиск места для парковки.
- Во время поиска места с помощью рычага указателей поворота (→стр. 285) можно выбрать парковочное место слева или справа.
- Для остановки работы функции один раз нажмите переключатель S-IPA, чтобы выключить функцию.
- После обнаружения места для парковки вид экрана изменяется.

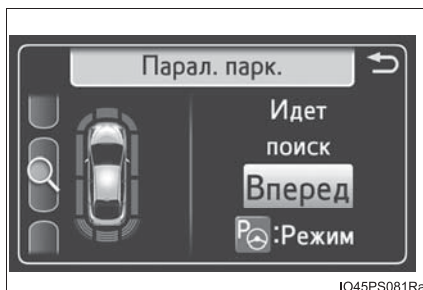
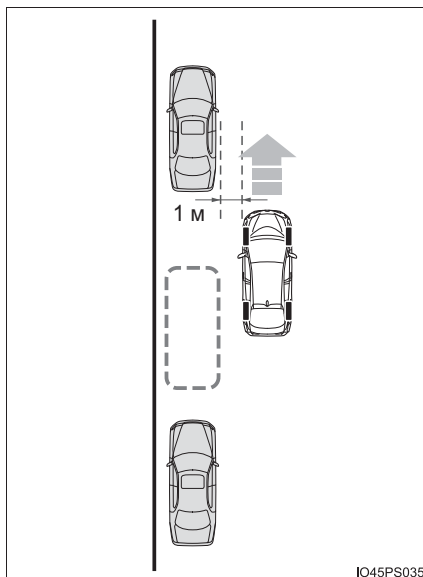

- 3 Когда подается ровный звуковой сигнал и на дисплее отображается индикатор остановки (→стр. 435), остановите автомобиль.

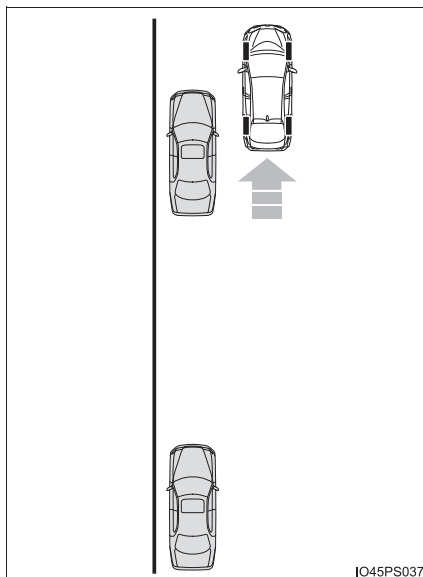

- 4 При переключении трансмиссии в положение R подается высокий звуковой сигнал и начинается автоматическое управление.
- Когда начинается автоматическое управление, в области дисплея отображаются индикация автоматического управления рулевым колесом (→стр. 435) и индикатор уровня помощи (→стр. 435).
 - Чтобы остановить автоматическое управление, нажмите переключатель S-IPA.
- 5 Примите обычную позу для движения задним ходом, легко положите руки на рулевое колесо, не прикладывая никакой силы, непосредственно проверьте безопасность в зоне позади и вокруг автомобиля, убедитесь в отсутствии препятствий на парковочном месте, затем медленно двигайтесь задним ходом, контролируя скорость автомобиля педалью тормоза. (→стр. 436)
- Если скорость движения задним ходом слишком высока, подается резкий звуковой сигнал и автоматическое управление останавливается.
 - Если автомобиль невозможно точно поставить на выбранное парковочное место с первой попытки и требуется маневрирование с несколькими поворотами, переходите к шагу 6.
- Если маневрирование с несколькими поворотами не требуется, переходите к шагу 12.

- 6 Когда подается ровный звуковой сигнал и на дисплее отображается индикатор остановки (→стр. 435), остановите автомобиль.

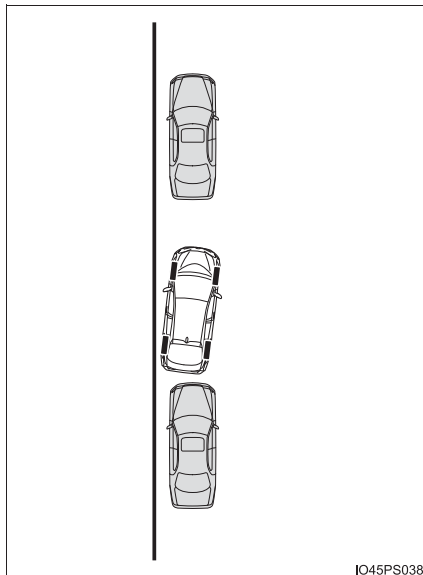

IO45PS038

- 7 Переведите рычаг управления трансмиссией в положение D.
- 8 Примите обычную позу для вождения, легко положите руки на рулевое колесо, не прикладывая никакой силы, непосредственно проверьте безопасность в зоне спереди и вокруг автомобиля, затем медленно двигайтесь вперед, контролируя скорость автомобиля педалью тормоза.
- 9 Когда подается ровный звуковой сигнал и на дисплее отображается индикатор остановки (→стр. 435), остановите автомобиль.
- 10 Переведите рычаг управления трансмиссией в положение R.
- 11 Примите обычную позу для движения задним ходом, легко положите руки на рулевое колесо, не прикладывая никакой силы, непосредственно проверьте безопасность в зоне позади и вокруг автомобиля, затем медленно двигайтесь назад, контролируя скорость автомобиля педалью тормоза.

В зависимости от характеристик парковочного место может потребоваться повторить шаги с 6 по 11.

- 12 Когда автомобиль почти полностью находится в пределах требуемого парковочного места, подается высокий звуковой сигнал и на дисплее отображается индикатор остановки, остановите автомобиль.

На этом режим помощи при параллельной парковке завершается.

- После остановки продолжите маневрирование для точной постановки автомобиля на требуемое парковочное место.
- Во время движения задним ходом обязательно контролируйте области спереди и сзади автомобиля непосредственно и с помощью зеркал.

■ Условия работы режима помощи при параллельной парковке

- Чтобы режим помощи при параллельной парковке работал правильно, двигайтесь медленно (на скорости, позволяющей очень быстро остановить автомобиль) параллельно дороге (или бордюру), поддерживая расстояние приблизительно в 1 метр до припаркованных автомобилей.
- Эта функция не может использоваться при скорости автомобиля приблизительно 30 км/ч или выше.
- Для обнаружения припаркованных автомобилей и определения парковочного места используются датчики с передней и задней сторон автомобиля. Поэтому если обнаружение невозможно (→стр. 468), указания не предоставляются.
- При отсутствии припаркованных автомобилей определение парковочного места невозможно. Поэтому использование режима параллельной парковки невозможно.
- Если невозможно обнаружить окружающую область вокруг парковочного места, режим параллельной парковки может не работать.
- Выдача указаний продолжается до тех пор, пока скорость автомобиля не достигнет приблизительно 30 км/ч или выше или пока эта функция не будет отключена с помощью переключателя S-IPA.

■ Когда следует нажимать переключатель S-IPA

В указанных ниже случаях режим помощи может также работать во время шагов, выполняемых для парковки в режиме помощи при параллельной парковке. Однако в таких случаях выполняйте процедуры парковки в соответствии с информацией на многофункциональном дисплее.

- На шаге 1 переключатель S-IPA нажат уже после проезда намеченного парковочного места.
Если автомобиль не был остановлен на шаге 1, однократное нажатие переключателя S-IPA во время движения автомобиля позволяет выбрать режим “Парал. парк.” и перейти сразу к шагу 2.
- Автомобиль перемещен в положение из шага 3 без нажатия переключателя S-IPA. Затем переключатель S-IPA нажимается после переключения трансмиссии в положение R.

 **ВНИМАНИЕ!**

- Если поверхность дороги имеет какие-либо уклоны, правильное определение парковочного места невозможно. Поэтому автомобиль может быть припаркован под углом или отклониться от парковочного места. В таких случаях не используйте режим помощи при параллельной парковке.

- Если другой припаркованный автомобиль узкий или припаркован очень близко к бордюру, система автоматического управления также направит автомобиль в положение, близкое к бордюру. В случае опасности контакта автомобиля с бордюром или иным препятствием или если положение колес не будет соответствовать выбранному парковочному месту, остановите автомобиль, нажав педаль тормоза, затем нажмите переключатель S-IPA, чтобы отключить систему.

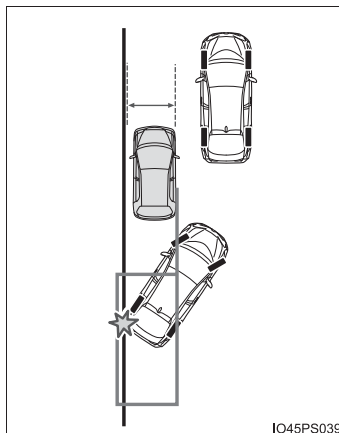

- Если на внутренней стороне парковочного места имеется стена или другое препятствие либо другой автомобиль выступает в сторону дороги со своего парковочного места, для парковки может быть задано место, немного выступающее в сторону дороги.
- В зависимости от окружающей обстановки (например, от других припаркованных автомобилей) автомобиль может быть припаркован под углом или отклониться от парковочного места. Если требуется, выровняйте автомобиль используя ручное управление.
- Система обеспечивает помощь в управлении автомобилем на основе положения соседних автомобилей, даже если на парковочном месте имеются другие препятствия, бугры, ямки или бордюрные камни. В случае опасности контакта автомобиля с такими препятствиями остановите автомобиль, нажав педаль тормоза, затем нажмите переключатель S-IPA, чтобы отключить систему.
- Может быть невозможно обнаружить объекты, расположенные слишком низко над землей. Непосредственно проверяйте безопасность окружающего пространства и, если возникает угроза столкновения с препятствием, остановите автомобиль, нажав педаль тормоза.

Выезд с параллельной парковки (режим помощи при выезде с параллельной парковки)

■ Общие сведения о функции

При выезде с параллельной парковки выберите направление, в котором требуется выехать, после чего система автоматического рулевого управления направит автомобиль в положение, из которого можно начинать движение.

- ① Когда рычаг управления трансмиссией находится в положении P, нажмите переключатель S-IPA, выберите режим выезда с параллельной парковки, затем выберите требуемое направление выезда с помощью рычага указателей поворота.
- ② Автоматическое управление рулевым колесом начинается, когда положение трансмиссии изменяется в соответствии с указанием системы.
- ③ Когда автомобиль окажется в положении, из которого можно начинать движение, подается звуковой сигнал и включается экран.

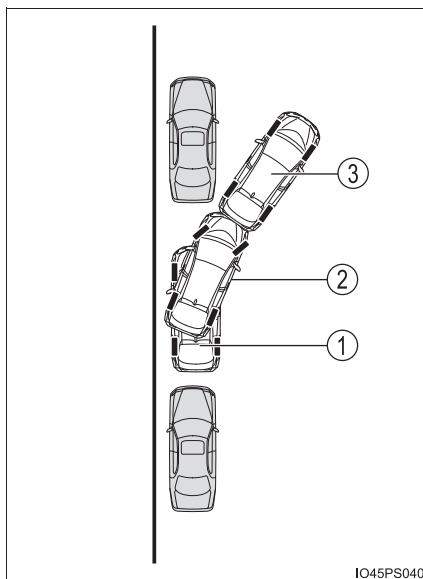

В зависимости от условий на парковочном месте выдача указаний для мест начала движения вперед и назад, а также автоматическое управление рулевым колесом повторяются необходимое число раз с момента начала автоматического управления рулевым колесом на шаге ② и до выезда автомобиля в положение, с которого можно начинать движение.

■ Использование режима помощи при выезде с параллельной парковки

- 1 Когда рычаг управления трансмиссией находится в положении P, нажмите переключатель S-IPA и убедитесь, что экран многофункционального дисплея переключился в режим выезда с параллельной парковки “Вых.пар.парк”.

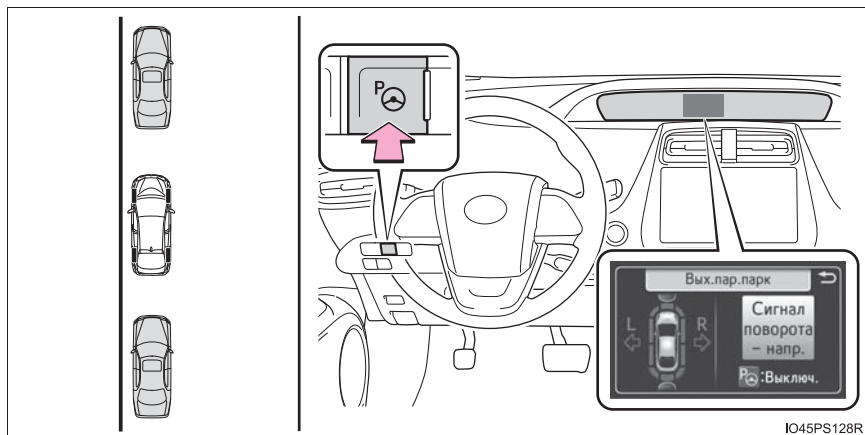

- 2 С помощью рычага указателей поворота (→стр. 285) выберите сторону, в которую требуется выехать: влево или вправо.

Если в направлении выезда имеется препятствие, система определяет, что выезд невозможен, и автоматическое управление останавливается.

- 3 При переключении трансмиссии в положение R (или D) в соответствии с рекомендацией на экране (→стр. 435) подается высокий звуковой сигнал и начинается автоматическое управление.

Шаги 4 и далее относятся к случаю, когда после выбора направления выезда с помощью рычага указателя поворотов отображается указание “Пер. в [R]”.

- Когда начинается автоматическое управление, в области дисплея отображаются индикация автоматического управления рулевым колесом (→стр. 435) и индикатор уровня помощи (→стр. 435).
- Чтобы остановить автоматическое управление, нажмите переключатель S-IPA.

4 Примите обычную позу для движения задним ходом, легко положите руки на рулевое колесо, не прикладывая никакой силы, непосредственно проверьте безопасность в зоне позади и вокруг автомобиля, затем медленно двигайтесь назад, контролируя скорость автомобиля педалью тормоза.

- Если скорость движения задним ходом слишком высока, подается резкий звуковой сигнал и автоматическое управление останавливается. (→стр. 436)

5 Когда подается ровный звуковой сигнал и на дисплее отображается индикатор остановки (→стр. 435), остановите автомобиль.

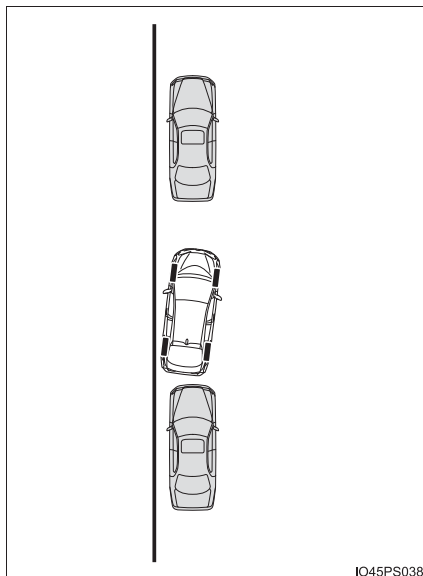

6 Переведите рычаг управления трансмиссией в положение D.

7 Примите обычную позу для вождения, легко положите руки на рулевое колесо, не прикладывая никакой силы, непосредственно проверьте безопасность в зоне спереди и вокруг автомобиля, затем медленно двигайтесь вперед, контролируя скорость автомобиля педалью тормоза.

- Если выехать с первого раза невозможно и требуется маневрирование с несколькими поворотами, переходите к шагу 8.
- Если маневрирование с несколькими поворотами не требуется, переходите к шагу 14. (→стр. 457)

- 8 Когда подается ровный звуковой сигнал и на дисплее отображается индикатор остановки (→стр. 435), остановите автомобиль.

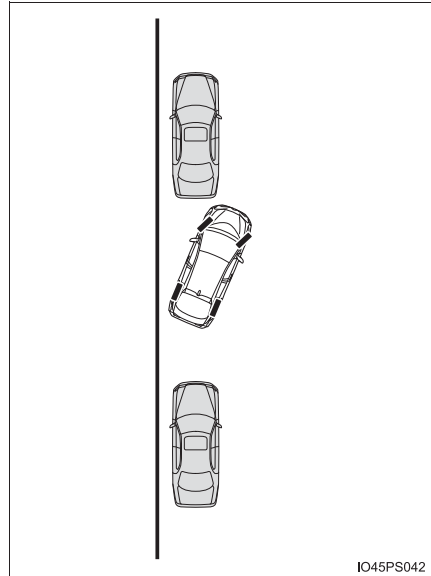

- 9 Переведите рычаг управления трансмиссией в положение R.
- 10 Примите обычную позу для движения задним ходом, легко положите руки на рулевое колесо, не прикладывая никакой силы, непосредственно проверьте безопасность в зоне позади и вокруг автомобиля, затем медленно двигайтесь назад, контролируя скорость автомобиля педалью тормоза.

В зависимости от характеристик парковочного места может потребоваться повторить шаги с 5 по 10.

- 11 Когда подается ровный звуковой сигнал и на дисплее отображается индикатор остановки (→стр. 435), остановите автомобиль.

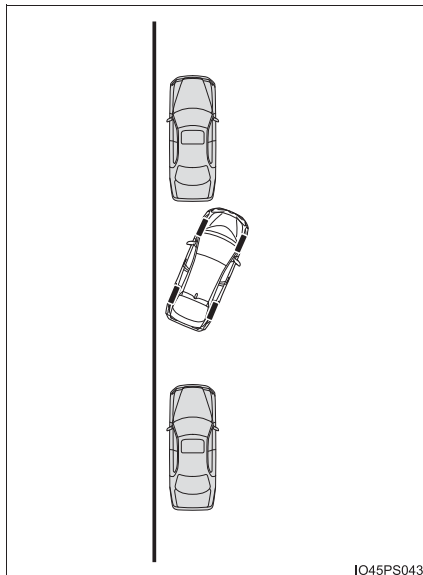

IO45PS043

- 12 Переведите рычаг управления трансмиссией в положение D.
- 13 Примите обычную позу для вождения, легко положите руки на рулевое колесо, не прикладывая никакой силы, непосредственно проверьте безопасность в зоне спереди и вокруг автомобиля, затем медленно двигайтесь вперед, контролируя скорость автомобиля педалью тормоза.

- 14 При приближении автомобиля к точке, с которой можно начинать движение, подается высокий звуковой сигнал и автоматическое управление завершается. В этот момент возьмитесь за рулевое колесо и продолжайте движение вперед.

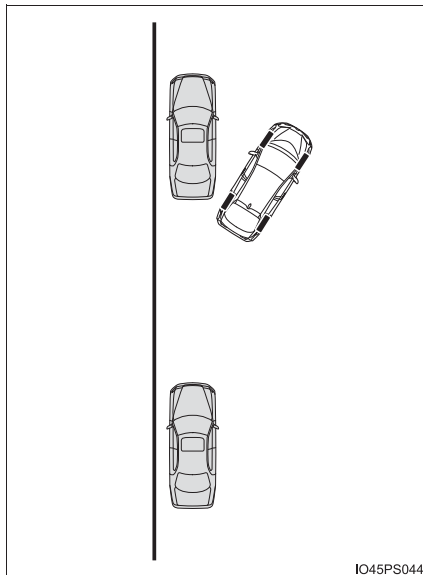

■ Режим помощи при выезде с параллельной парковки

- Если во время автоматического управления водитель видит, что можно начинать движение, и берет рулевое управление на себя, в этот момент автоматическое управление останавливается.
- Автоматическое управление невозможно использовать, если впереди нет припаркованных автомобилей или если зазор между передней частью вашего автомобиля и припаркованным впереди автомобилем слишком велик.
- При выходе из режима параллельной парковки режим помощи при парковке может быть недоступен - это зависит от области вокруг автомобиля.

⚠ ВНИМАНИЕ!

- Зона обнаружения датчиков (→стр. 410) ограничена. Непосредственно проверяйте безопасность окружающего пространства и, если возникает угроза контакта с препятствием, остановите автомобиль, нажав педаль тормоза.
- Может быть невозможно обнаружить объекты, расположенные слишком низко над землей. Непосредственно проверяйте безопасность окружающего пространства и, если возникает угроза столкновения с препятствием, остановите автомобиль, нажав педаль тормоза.
- При перемещении в положение, из которого можно начинать движение, непосредственно проверьте окружающую обстановку.

Сообщения многофункционального дисплея

Когда работа простой интеллектуальной системы помощи при парковке невозможна или если ее работа остановлена, отменена и т. п., на многофункциональном дисплее отображается одно из следующих сообщений. Примите необходимые меры в соответствии с индикацией.

■ Если работа системы невозможна

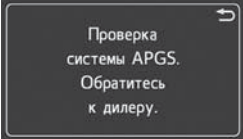
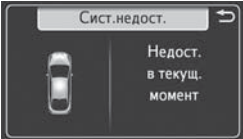
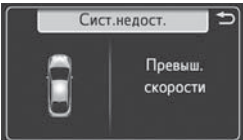
Сообщение	Ситуация•Способ устранения
	<p>Система может быть неисправна.</p> <p>→ Поверните переключатель POWER в положение OFF и затем запустите гибридную систему. Если сообщение отображается снова, обратитесь к авторизованному дилеру или в ремонтную мастерскую Toyota либо в другую организацию, имеющую соответствующую квалификацию и оснащение.</p>
	<p>Возможен сбой в работе системы.</p> <p>Оборудование привода рулевого управление могло временно перегреться.</p> <p>→ Поверните переключатель POWER в положение OFF, немного подождите и затем повторно запустите гибридную систему.</p> <p>Гибридная система не работает.</p> <p>→ Запустите гибридную систему.</p> <p>Датчик покрыт льдом, снегом, грязью и т. п.</p> <p>→ Удалите лед, снег, грязь и т. п.</p> <p>Обледенение датчика.</p> <p>→ Когда датчик оттает, нормальная работа системы будет восстановлена.</p> <p>12-вольтовая аккумуляторная батарея подключена заново после ее извлечения.</p> <p>→ Прямолинейно двигайтесь на автомобиле в течение не менее 5 секунд со скоростью не ниже приблизительно 35 км/ч.</p>
	<p>Переключатель S-IPA был нажат, когда скорость автомобиля превышала 30 км/ч.</p> <p>→ Нажимайте переключатель, когда скорость автомобиля не превышает прикл. 30 км/ч.</p>

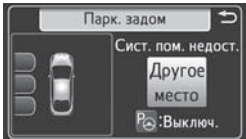
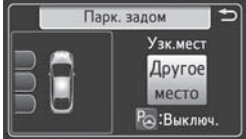
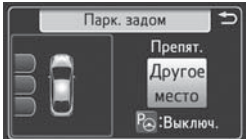
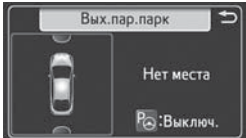
Сообщение	Ситуация•Способ устранения
	<p>Переключатель S-IPA нажат в зоне, в которой нет мест для парковки, или в зоне, в которой ширина дороги слишком мала для парковки.</p> <p>→ Использование автоматического управления невозможно, так как нет места для парковки. Длина парковочного места должна быть не менее прибл. 2,6 метра.</p> <p>→ Использование автоматического управления невозможно, так как ширина дороги слишком мала. Ширина дороги в месте парковки должна быть не менее прибл. 4,5 метра.</p>
	<p>Переключатель S-IPA нажат в месте, слишком узком для парковки автомобиля.</p> <p>→ Использование автоматического управления невозможно, так как нет места для парковки. Длина парковочного места должна быть не менее прибл. 2,6 метра.</p>
	<p>Переключатель S-IPA нажат в области, в которой имеются препятствия перед автомобилем, и автомобиль не может проехать вперед до места, из которого следует начинать двигаться задним ходом.</p> <p>→ Использование автоматического управления невозможно, так как перед автомобилем имеются препятствия. Используйте парковочные места, перед которыми нет препятствий.</p>
	<p>Переключатель S-IPA нажат, когда перед автомобилем и позади него недостаточно места, чтобы выехать с места параллельной парковки.</p> <p>→ Автомобиль не может выехать с использованием автоматического управления, так как перед ним и позади него нет достаточного места. Перед выездом проверьте безопасность окружающей обстановки.</p>

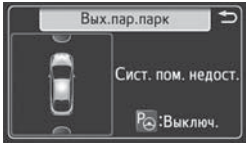
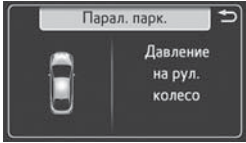
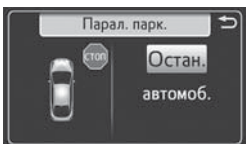
Сообщение	Ситуация•Способ устранения
	<p>Переключатель S-IPA нажат в области, в которой отсутствуют препятствия спереди автомобиля или имеются препятствия по бокам автомобиля, и автомобиль не может выехать с места параллельной парковки.</p> <p>→ Использование автоматического управления для выезда невозможно, так как по бокам автомобиля имеются препятствия или выезд можно с легкостью выполнить вручную. Перед выездом проверьте безопасность окружающей обстановки.</p>
	<p>Автоматическое управление включено, когда водитель держит рулевое колесо руками.</p> <p>→ Положите руки на рулевое колесо, не прикладывая никаких усилий. Начнется автоматическое управление.</p>
	<p>Автомобиль движется и автоматическое управление включено, когда водитель держит рулевое колесо руками.</p> <p>→ Для начала автоматического управления остановите автомобиль и следуйте указаниям, предоставляемым системой.</p>

■ Когда функция отключена

Сообщение	Ситуация•Способ устранения
	<p>Во время автоматического управления водитель переключил трансмиссию в режим Р или нажал переключатель S-IPA.</p>
	<p>Во время поиска места для парковки в режиме помощи при параллельной парковке скорость автомобиля превышает 30 км/ч</p>
	<p>Автоматическое управление запущено в области с узкими парковочными местами.</p>

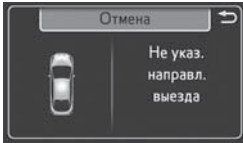
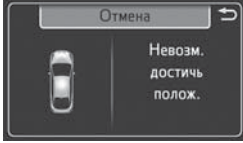
Сообщение	Ситуация•Способ устранения
	<p>При использовании режима помощи при выезде с параллельной парковки положение рычага управления трансмиссией было изменено без выбора направления выезда с помощью рычага указателей поворота.</p> <p>→ Следуйте указаниям, предоставляемым системой.</p>
	<p>После начала автоматического управления автомобиль движется в направлении, противоположном указанному.</p> <p>→ Для продолжения следуйте указаниям, предоставляемым системой.</p>
	<p>Во время автоматического управления достигнуто максимальное число перемещений для маневра с несколькими поворотами или невозможно заехать на парковочное место, поскольку система используется на дороге с большим уклоном.</p> <p>→ Следуйте указаниям автоматического управления и используйте систему на широком пространстве без крутого уклона.</p>

■ Когда функция приостановлена

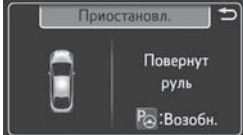
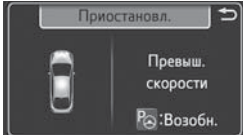
Сообщение	Ситуация•Способ устранения	
	<p>Во время автоматического управления водитель держит рулевое колесо.</p>	<p>→ Остановите автомобиль и положите руки на рулевое колесо, не прикладывая никаких усилий. Затем нажмите переключатель S-IPA, чтобы возобновить автоматическое управление.</p>
	<p>Во время автоматического управления скорость автомобиля превышает 7 км/ч.</p>	

Сообщение	Ситуация•Способ устранения	
	<p>Переключатель S-IPA нажат, когда автоматическое управление временно остановлено и водитель крепко держит рулевое колесо руками.</p>	<p>→ Положите руки на рулевое колесо, не прикладывая никаких усилий. Затем остановите автомобиль, чтобы возобновить автоматическое управление.</p>
	<p>Переключатель S-IPA нажат, когда автоматическое управление временно остановлено и автомобиль движется.</p>	
	<p>Автоматическое управление временно остановлено (возможен перезапуск)</p>	<p>→ Остановите автомобиль и положите руки на рулевое колесо, не прикладывая никаких усилий. Затем нажмите переключатель S-IPA, чтобы возобновить автоматическое управление.</p>
	<p>Автомобиль подъехал слишком близко к расположенному перед ним препятствию.</p>	<p>→ Чтобы возобновить автоматическое управление, нажмите переключатель S-IPA после переключения рычага управления трансмиссией в положение R.</p>
	<p>Автомобиль подъехал слишком близко к расположенному позади него препятствию.</p>	<p>→ Чтобы возобновить автоматическое управление, нажмите переключатель S-IPA после переключения рычага управления трансмиссией в положение D.</p>

Меры предосторожности при использовании

■ Датчики

Обнаруживают автомобиль, чтобы определить место для парковки.

- ① Передние боковые датчики
- ② Задние боковые датчики

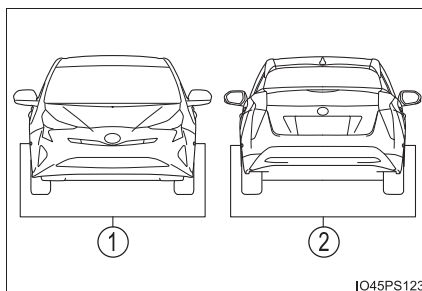

IO45PS123

- Диапазон обнаружения датчиков в режиме помощи при парковке задним ходом

- ① Выбранное парковочное место

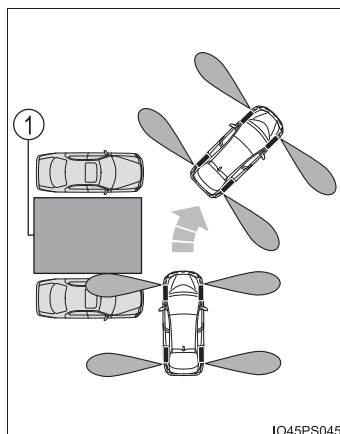

IO45PS045

- Диапазон обнаружения датчиков в режиме помощи при параллельной парковке

- ① Выбранное парковочное место

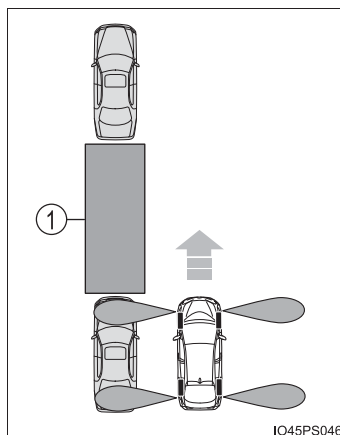

IO45PS046

- Если позади выбранного парковочного места стоит припаркованный автомобиль, он может быть не обнаружен из-за большого расстояния. Кроме того, в зависимости от формы автомобиля и других факторов может быть уменьшен радиус обнаружения или обнаружение станет вообще невозможным.

- Объекты, отличные от автомобилей (например, столбы и стены) могут быть не обнаружены. Кроме того, даже если эти объекты будут обнаружены, возможно изменение положения выбранного парковочного места.

- ① Столбы
- ② Стена

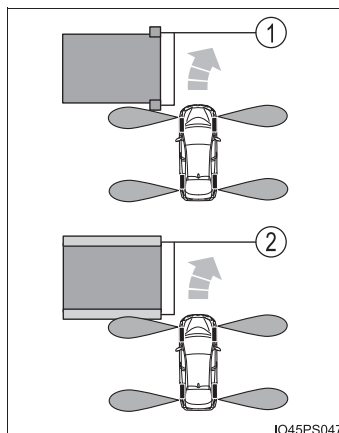

IO45PS047

- Кроме того, положение выбранного парковочного места может измениться при обнаружении пешехода и т. п.

- ① Пешеход

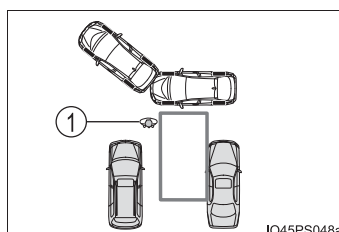

IO45PS048a

- Простая интеллектуальная система помощи при парковке может не работать, если на поверхности парковочного пространства обнаружены решетки, ромбовидные наклейки или подобные материалы.

 ПРЕДУПРЕЖДЕНИЕ

- Не следует полностью полагаться на простую интеллектуальную систему помощи при парковке. Двигайтесь вперед и назад осторожно, как если бы Вы ехали на неоснащенном автомобиле, непосредственно проверяя безопасность области вокруг автомобиля.
- Во время движения задним ходом не смотрите только на многофункциональный дисплей. Движение задним ходом с проверкой ситуации только по экрану монитора может привести к столкновению или ДТП, поскольку изображение на экране монитора может отличаться от реальных условий. Во время движения задним ходом обязательно визуально проверяйте окружающую обстановку и ситуацию позади автомобиля как при помощи зеркала, так и без него.
- Двигайтесь назад или вперед медленно, контролируя скорость педалью тормоза.
- В случае опасности контакта автомобиля с пешеходом, другим автомобилем или иным препятствием остановите автомобиль, нажав педаль тормоза, затем нажмите переключатель S-IPA, чтобы отключить систему.
- Используйте систему на парковках с ровной поверхностью.
- Соблюдайте следующие меры предосторожности, так как рулевое колесо поворачивается автоматически.
 - Существует опасность, что галстук, шарф, рука и т. п. попадут в рулевое колесо. Верхняя часть тела не должна находиться близко от рулевого колеса. Кроме того, не позволяйте детям приближаться к рулевому колесу.
 - Если у вас длинные ногти, существует опасность травмы при повороте рулевого колеса.
 - В случае экстренной ситуации остановите автомобиль, нажав педаль тормоза, затем нажмите переключатель S-IPA, чтобы отключить систему.
- Перед попыткой парковки автомобиля и использованием системы всегда проверяйте наличие достаточного места.

 ПРЕДУПРЕЖДЕНИЕ

- Не используйте систему в указанных ниже ситуациях, так как система не сможет правильно помочь в постановке на выбранное парковочное место и может создать аварийную ситуацию.
 - В любых других местах, кроме мест парковки.
 - Парковка без твердого покрытия и без парковочной разметки, например парковка на песке или гравии.
 - Парковка с наклонной или волнистой поверхностью.
 - Обледенелое, покрытое снегом или скользкое дорожное покрытие.
 - Асфальтовое покрытие, размягченное из-за жаркой погоды.
 - При наличии препятствия между автомобилем и выбранным парковочным местом.
 - Использование цепей противоскольжения или компактного запасного колеса (при наличии)
- Не используйте шины, размер которых отличается от установленных производителем. Система может работать неправильно. При замене шин обратитесь к авторизованному дилеру или в ремонтную мастерскую Toyota либо в другую организацию, имеющую соответствующую квалификацию и оснащение.
- Система может оказаться не в состоянии установить автомобиль в выбранном месте в указанных ниже ситуациях.
 - Шины чрезвычайно изношены, или пониженное давление в шинах.
 - Автомобиль очень сильно нагружен.
 - Автомобиль наклонен из-за багажа и т. п. с одной стороны автомобиля.
 - На парковке установлены устройства для обогрева дорожного покрытия, предотвращающие его обледенение.

Если выбранное положение и положение автомобиля значительно отличаются в любых других ситуациях, необходимо проверить автомобиль у авторизованного дилера или в ремонтной мастерской Toyota либо в другой организации, имеющей соответствующую квалификацию и оснащение.

 ПРЕДУПРЕЖДЕНИЕ

- Обязательно соблюдайте следующие меры предосторожности в режиме помощи при выезде с параллельной парковки.

Режим помощи при выезде с параллельной парковки предназначен для выезда с места параллельной парковки. Однако эта функция может не работать, если перед автомобилем обнаружены препятствия или люди. Используйте эту функцию только при выезде с места параллельной парковки. В случае срабатывания управления рулевым колесом выключите систему с помощью переключателя S-IPA или сами поворачивайте рулевое колесо для остановки автоматического управления.

- Если режим помощи при выезде с параллельной парковки будет по ошибке использован в указанных ниже ситуациях, возможен контакт с препятствием.

Функция выезда используется в направлении, в котором имеется препятствие, но это препятствие не обнаружено боковыми датчиками (например, если автомобиль стоит непосредственно рядом со столбом).

 ПРЕДУПРЕЖДЕНИЕ

- Соблюдайте указанные ниже меры предосторожности, так как датчики могут перестать правильно работать, что может привести к аварии.
 - Не допускайте сильных ударов по датчику и т. п. Правильность работы датчиков может быть нарушена.
 - При мойке автомобиля с помощью мощного оборудования высокого давления не направляйте струю воды прямо на датчики. После удара струи воды под высоким давлением правильность работы оборудования может быть нарушена. В случае удара бампером автомобиля оборудование может работать неправильно из-за неисправности датчика. Автомобиль необходимо проверить у авторизованного дилера или в ремонтной мастерской Toyota либо в другой организации, имеющей соответствующую квалификацию и оснащение.
- В указанных ниже случаях датчики могут работать неправильно, что может привести к аварии. Ведите автомобиль с осторожностью.
 - Препятствия в боковых областях могут не обнаруживаться до завершения сканирования этих областей (→стр. 412).
 - Даже после завершения сканирования боковых областей препятствия, такие как другие автомобили, люди или животные, приближающиеся сбоку, могут не быть обнаружены.
 - Датчик обледенел (после оттаивания система вновь будет работать нормально).

При особенно низких температурах может отображаться предупреждение, если датчик обледенел и не может обнаруживать припаркованные автомобили.
 - Датчик перекрыт чьей-то рукой.
 - Автомобиль сильно наклонен.
 - В очень жаркую или очень холодную погоду.
 - Автомобиль движется по волнистой дороге, уклонам, гравийной дороге, в зоне с высокой травой и т. п.
 - Рядом находится источник ультразвуковых волн, например гудок или парктроник другого автомобиля, двигатель мотоцикла или пневматические тормоза большого автомобиля.
 - Автомобиль находится под сильным дождем или на него попадает вода.
 - Угол датчика может быть нарушен при начале автоматического управления, даже если на месте парковки стоит автомобиль. Автомобиль необходимо проверить у авторизованного дилера или в ремонтной мастерской Toyota либо в другой организации, имеющей соответствующую квалификацию и оснащение.
 - Не устанавливайте аксессуары в области обнаружения датчиков.

Системы помощи при вождении

Для повышения динамических характеристик автомобиля и повышения безопасности движения автоматически включаются в работу следующие системы, реагирующие на различные дорожные ситуации. Однако помните, что эти системы являются вспомогательными, и нельзя полностью полагаться на них при эксплуатации автомобиля.

◆ **ECB (Electronically Controlled Brake System, тормозная система с электронным управлением)**

Тормозная система с электронным управлением генерирует тормозное усилие, соответствующее операции торможения

◆ **ABS (Anti-lock Brake System, антиблокировочная тормозная система)**

Помогает предотвратить блокировку колес при внезапном торможении или торможении на скользкой дороге

◆ **Усилитель экстренного торможения**

Создает повышенное тормозное усилие после нажатия на педаль тормоза, когда система определяет ситуацию экстренного торможения

◆ **VSC (Vehicle Stability Control, система контроля устойчивости автомобиля)**

Помогает водителю контролировать занос при внезапном маневре в сторону или прохождении поворота на скользкой дороге.

◆ **TRC (Система регулирования тягового усилия)**

Помогает сохранить тяговое усилие и предотвратить пробуксовку ведущих колес при трогании или ускорении автомобиля на скользкой дороге.

◆ **EPS (Electric Power Steering, электрический усилитель рулевого управления)**

Использует электродвигатель для уменьшения усилия, необходимого для поворота рулевого колеса.

◆ VSC+ (Vehicle Stability Control+, система курсовой устойчивости+)

Обеспечивает совместное управление системами ABS, TRC, VSC и EPS.

Помогает сохранять курсовую устойчивость при отклонении от курса на скользких дорогах путем контроля работы рулевого управления.

◆ Вспомогательная система управления при трогании на склоне

Помогает уменьшить скатывание автомобиля назад при трогании на уклоне

◆ Сигнал аварийного торможения

В случае резкого торможения аварийные сигналы начинают автоматически мигать, чтобы предупредить водителя движущегося следом автомобиля.

Когда работают системы VSC/TRC/ABS

При работе систем VSC/TRC/ABS будет мигать индикатор пробуксовывания.

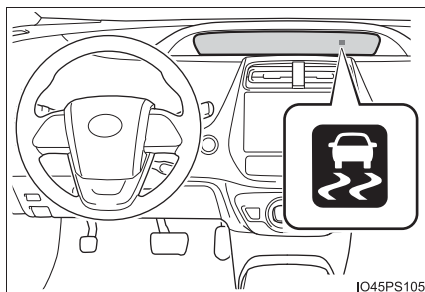

Выключение системы TRC

Если автомобиль застревает в снегу или в грязи, система TRC может уменьшить мощность, передаваемую от гибридной системы к колесам.

Нажатие  для отключения системы может облегчить раскачивание автомобиля с целью его высвобождения.

Для выключения системы TRC кратковременно нажмите и

отпустите кнопку .

на многофункциональном дисплее отображается сообщение “Система TRC отключена.”. Чтобы снова включить систему, нажмите кнопку

 еще раз.

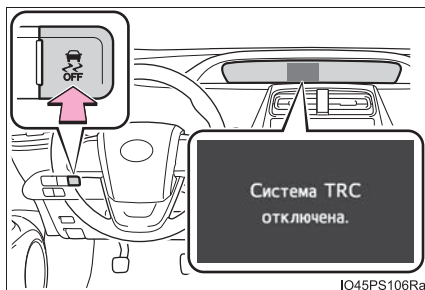

4

Вождение

■ Отключение обеих систем TRC и VSC

Для отключения систем TRC и VSC нажмите кнопку  и удерживайте ее нажатой не менее 3 секунд при остановленном автомобиле.

Загорается индикатор VSC OFF, и на многофункциональном дисплее отображается сообщение “Система TRC отключена.”.*

Чтобы снова включить системы, нажмите кнопку  еще раз.

*: В автомобилях с системой предаварийной безопасности система помощи при экстренном торможении перед столкновением и система торможения перед столкновением также будут отключены. Загорается контрольная лампа PCS, и на многофункциональном дисплее отображается сообщение. (→стр. 629)

■ Если на многофункциональном дисплее отображается сообщение об отключении системы TRC, хотя переключатель не был нажат

Работа системы TRC невозможна. Обратитесь к авторизованному дилеру или в ремонтную мастерскую Toyota либо в другую организацию, имеющую соответствующую квалификацию и оснащение.

■ Звуки и вибрации, вызываемые системами ABS, экстренного торможения, VSC, TRC, управления при трогании на склоне.

Когда работают вышеназванные системы, возможно возникновение любой из следующих ситуаций. Ни одна из них не указывает на возникновение неисправности.

- Через кузов автомобиля и рулевое управление могут проходить вибрации.
- После остановки автомобиля может быть слышен звук двигателя.
- После включения системы ABS педаль тормоза может слегка пульсировать.
- После включения системы ABS педаль тормоза может слегка переместиться вниз.

■ Звук работы системы ECV

Звук работы системы ECV слышен в следующих случаях, но это не означает возникновения неисправности.

- Звук работы из моторного отсека, возникающий при использовании педали тормоза.
- Звук мотора тормозной системы, доносящийся из передней части автомобиля при открытой двери водителя.
- Звук работы слышен из моторного отсека, когда после остановки гибридной системы прошли 1–2 минуты.

■ Звук работы системы EPS

При работе рулевого колеса можно услышать звук (шум) мотора. Это не является признаком неисправности.

■ Сниженная эффективность системы EPS

Эффективность системы EPS уменьшается, чтобы предотвратить перегрев системы, когда рулевое управление часто используется в течение продолжительного периода времени. В результате рулевое управление требует больших усилий. Если это происходит, воздержитесь от чрезмерного использования рулевого управления или остановите автомобиль и выключите гибридную систему. Система EPS должна вернуться к нормальному режиму в течение 10 минут.

■ Контрольная лампа системы электроусилителя рулевого управления (предупреждающий звуковой сигнал)

→стр. 628

■ Автоматическое включение систем TRC и VSC

После отключения систем TRC и VSC они автоматически включаются в следующих ситуациях:

- После перевода переключателя POWER в режим выключения.
- Если отключена только система TRC, она снова включится при увеличении скорости автомобиля.

Если отключены обе системы TRC и VSC, системы не включаются автоматически даже при увеличении скорости автомобиля.

■ Условия работы вспомогательной системы управления при трогании на склоне

При выполнении следующих условий работает вспомогательная система управления при трогании на склоне:

- Положение трансмиссии отличается от P или N (при начале движения вперед/назад на уклоне по направлению вверх)
- Автомобиль остановлен
- Педаль акселератора не нажата
- Стояночный тормоз не включен

■ Автоматическая отмена вспомогательной системы управления при трогании на склоне

Вспомогательная система управления при трогании на склоне отключается в любой из следующих ситуаций:

- Трансмиссия переключена в положение P или N
- Нажата педаль акселератора
- Включен стояночный тормоз
- После того как педаль тормоза отпущена, прошли приблизительно 2 секунды

■ Условия срабатывания сигнала аварийного торможения

Сигнал аварийного торможения срабатывает при выполнении следующих трех условий:

- Аварийная сигнализация выключена
- Фактическая скорость автомобиля больше 55 км/ч
- По характеру нажатия педали тормоза на основе замедления автомобиля система определяет, что производится экстренное торможение

■ Автоматическая отмена сигнала аварийного торможения

Сигнал аварийного торможения отключается в любой из следующих ситуаций:

- Включена аварийная сигнализация
- Отпущена педаль тормоза
- Система определяет по уровню замедления автомобиля, что это не экстренное торможение

 **ПРЕДУПРЕЖДЕНИЕ****■ Система ABS работает неэффективно, когда**

- Превышены предельные значения сцепления шин с дорожным полотном (например, сильно изношенные шины на дороге, покрытой снегом).
- Возникает эффект аквапланирования автомобиля при движении с высокой скоростью по влажной или скользкой дороге.

■ Тормозной путь при работе системы ABS может превышать тормозной путь при обычных условиях

Система ABS не предназначена для сокращения тормозного пути. Всегда поддерживайте безопасное расстояние до идущего впереди автомобиля, особенно в следующих ситуациях:

- При движении по ухабистым, гравийным или заснеженным дорогам
- При движении с цепями противоскольжения
- При движении по ухабистой дороге
- При движении по дорогам с выбоинами или неровной поверхностью

■ Системы TRC/VSC могут работать неэффективно в следующих случаях.

При движении по скользким дорогам контроль за направлением движения и тягой может быть потерян даже несмотря на работу систем TRC/VSC.

В условиях, в которых может быть потеряна стабильность движения и тяга, следует двигаться осторожно.

■ Вспомогательная система управления при трогании на склоне не может эффективно работать в следующих случаях

- Не следует полностью полагаться на вспомогательную систему управления при трогании на склоне. Вспомогательная система управления при трогании на склоне может быть неэффективной на крутых склонах или обледенелых дорогах.
- В отличие от стояночного тормоза, вспомогательная система управления при трогании на склоне не предназначена для длительного удержания автомобиля в неподвижном состоянии. Не пытайтесь использовать вспомогательную систему управления при трогании на склоне для удержания автомобиля, так как это может привести к аварии.

■ При активизированной системе TRC, VSC и/или ABS

Мигает индикатор пробуксовывания. Во время вождения обязательно соблюдайте осторожность. Невнимательное вождение может привести к аварии. Будьте особенно внимательны, когда мигает индикатор.

 **ПРЕДУПРЕЖДЕНИЕ****■ Если системы TRC/VSC отключены**

Будьте особенно внимательны и соблюдайте скоростной режим, соответствующий дорожным условиям. Поскольку эти системы помогают обеспечить устойчивость автомобиля и силу тяги, не отключайте системы TRC и VSC без необходимости.

■ Замена шин

Следите за тем, чтобы все шины имели указанный размер и одинаковые марку, рисунок протектора и грузоподъемность. Кроме того, следите за тем, чтобы давление в шинах соответствовало рекомендуемому.

Если на автомобиль установлены разные шины, системы ABS, VSC, TRC и другие системы помощи при вождении не будут работать надлежащим образом.

За дополнительной информацией по замене шин или колес обратитесь к любому авторизованному дилеру или в ремонтную мастерскую Toyota либо в другую организацию, имеющую соответствующую квалификацию и оснащение.

■ Обращение с шинами и подвеской

Использование шин с каким-либо дефектом или изменение конструкции подвески влияют на работу систем помощи при вождении и могут вызвать сбой в работе системы.

Советы по вождению автомобиля с гибридной системой

Для экономичного и экологичного вождения учитывайте приведенные ниже рекомендации:

◆ Использование режима экологичного движения

При использовании режима экологичного движения крутящий момент, соответствующий степени нажатия педали акселератора, создается более плавно, чем в обычных условиях. Кроме того, сводится к минимуму работа системы кондиционирования воздуха (нагрев/охлаждение), что повышает топливную экономичность. (→стр. 385)

◆ Использование индикатора гибридной системы

Экологичное вождение можно обеспечить, удерживая индикатор гибридной системы в области экологичного движения. (→стр. 138)

◆ Положение трансмиссии

Переключите трансмиссию в положение D при остановке на светофоре или при движении автомобиля в интенсивном потоке транспорта и т.п. На стоянке устанавливайте трансмиссию в положение P. Использование положения N неэффективно в плане расхода топлива. В положении N бензиновый двигатель работает, но электричество не вырабатывается. Кроме того, при использовании системы кондиционирования воздуха и т.п. расходуется энергия гибридного аккумулятора (тяговой батареи).

◆ Использование педали акселератора/педали тормоза

- Ведите автомобиль плавно. Избегайте резкого ускорения и замедления. Плавное ускорение и замедление увеличивают эффективность использования электромотора (тягового мотора) без необходимости использования мощности бензинового двигателя.
- Избегайте многократных ускорений. Серия последовательных нажатий на педаль акселератора расходует энергию гибридного аккумулятора (тяговой батареи), повышая расход топлива. Заряд аккумуляторной батареи можно восстановить при движении со слегка отпущенной педалью акселератора.

◆ Торможение

Нажимайте педаль тормоза плавно и вовремя. При замедлении можно регенерировать большее количество электроэнергии.

◆ Дорожные заторы

Постоянные ускорения и торможения, а также длительные периоды ожидания на светофорах ухудшают показатели расхода топлива. Перед тем, как отправиться в путь, проверьте сообщения о дорожных заторах и по возможности избегайте их. Попав в пробку, при перемещении аккуратно отпускайте педаль тормоза, чтобы автомобиль медленно двигался вперед, избегая излишнего использования педали акселератора. Это поможет уменьшить излишний расход бензина.

◆ Движение по магистралям

Управляйте автомобилем на постоянной скорости. Перед остановкой у кассы оплаты проезда или в аналогичных случаях заранее отпускайте педаль акселератора и тормозите плавно. При замедлении можно регенерировать большее количество электроэнергии.

◆ Система кондиционирования воздуха

Используйте кондиционирование воздуха только при необходимости. Это поможет уменьшить излишний расход бензина.

Летом: при высокой температуре наружного воздуха используйте режим рециркуляции воздуха. Это поможет снизить нагрузку на систему кондиционирования воздуха и сократить расход топлива.

Зимой: так как бензиновый двигатель не будет автоматически выключаться до тех пор, пока двигатель и салон автомобиля не прогреется, это позволит экономить топливо. Расход топлива можно снизить, разумно используя отопитель.

◆ Проверка давления воздуха в шинах

Обязательно часто проверяйте давление воздуха в шинах. Неправильное давление воздуха в шинах может приводить к повышенному расходу топлива.

Кроме того, так как зимние шины имеют большое сопротивление качению, их использование на сухих дорогах может привести к повышенному расходу топлива. Используйте шины, соответствующие сезону.

◆ Багаж

Перевозка тяжелого багажа приводит к повышенному расходу топлива. Избегайте перевозки ненужного багажа. Установка большого багажника на крышу автомобиля также приводит к повышенному расходу топлива.

◆ Прогрев двигателя перед началом движения

Так как холодный бензиновый двигатель автоматически запускается и выключается, прогревать его не требуется. Более того, при частых коротких поездках двигатель будет многократно прогреваться, что может привести к повышенному расходу топлива.

Советы по вождению зимой

Перед эксплуатацией автомобиля зимой выполните необходимые подготовительные процедуры и осмотры. При вождении автомобиля обязательно принимайте во внимание погодные условия.

Подготовка к зиме

- Используйте эксплуатационные жидкости, которые соответствуют средней наружной температуре.
 - Моторное масло
 - Охлаждающая жидкость блока управления мощностью/двигателем
 - Омывающая жидкость
- Проверьте состояние 12-вольтовой аккумуляторной батареи на станции технического обслуживания.
- Установите зимние шины на все колеса автомобиля или приобретите комплект цепей противоскольжения для передних колес.

Убедитесь в том, что все шины одинакового типоразмера и одной марки, а цепи противоскольжения соответствуют размеру шин.

Перед началом движения

Выполните следующие действия согласно условиям движения:

- Не пытайтесь силой открыть примерзшее окно или переместить примерзший стеклоочиститель. Полейте замороженную зону теплой водой, чтобы растопить лед. Чтобы вода не замерзла, сразу же вытрите ее.
- Для обеспечения надежной работы вентилятора системы климат-контроля своевременно убирайте снег, скапливающийся на решетках забора воздуха перед ветровым стеклом.
- Проверяйте и удаляйте избыточный лед и снег на наружных световых приборах, крыше автомобиля, шасси, на шинах и на тормозах.
- Очищайте ноги от снега и грязи, прежде чем сесть в автомобиль.

При управлении автомобилем

Разгоняйте автомобиль медленно, поддерживайте безопасное расстояние между Вашим автомобилем и автомобилем, движущимся впереди, двигайтесь на пониженной скорости, соответствующей дорожным условиям.

При парковке автомобиля

Припаркуйте автомобиль, переключите трансмиссию в положение Р и, не устанавливая автомобиль на стояночный тормоз, заблокируйте колеса. Стояночный тормоз может замерзнуть, что не позволит его отключить. Если автомобиль припаркован без включения стояночного тормоза, обязательно заблокируйте колеса.

Несоблюдение этой рекомендации может быть опасным, т. к. может привести к неожиданному движению автомобиля, что может привести к аварии.

Выбор цепей противоскольжения

При установке цепей противоскольжения используйте цепи надлежащего размера. Размер цепи регулируется в соответствии с конкретным размером шины.

Боковая цепь

- ① 3,0 мм
- ② 30,0 мм
- ③ 10,0 мм

Поперечная цепь

- ④ 4,0 мм
- ⑤ 25,0 мм
- ⑥ 14,0 мм

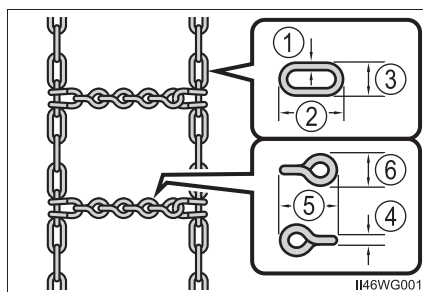

Правила использования цепей противоскольжения

Правила использования цепей противоскольжения различаются в зависимости от местоположения и типа дороги. Поэтому, прежде чем устанавливать цепи, всегда сверяйтесь с местными нормативами.

■ Установка цепей противоскольжения

При установке и снятии цепей соблюдайте следующие меры предосторожности:

- Устанавливайте и снимайте цепи в безопасном месте.
- Устанавливайте цепи только на передние колеса. Не устанавливайте цепи на задние колеса.
- Установите цепи на передние колеса и затяните их как можно туже. Подтяните цепи через 0,5–1,0 км.
- Устанавливайте цепи в соответствии с прилагаемыми инструкциями.



ПРЕДУПРЕЖДЕНИЕ

■ Движение с зимними шинами

Соблюдайте следующие меры предосторожности, чтобы уменьшить риск несчастного случая.

Несоблюдение этих мер может привести к потере управления автомобилем и вызвать смертельный исход или тяжелые травмы.

- Используйте шины указанного размера.
- Поддерживайте рекомендованное давление в шинах.
- Не превышайте предписанную скорость или максимальную скорость для используемых зимних шин.
- Используйте зимние шины на всех, а не только на некоторых колесах.

■ Движение с цепями противоскольжения

Соблюдайте следующие меры предосторожности, чтобы уменьшить риск несчастного случая.

Несоблюдение этих мер может привести к невозможности безопасного управления автомобилем и, как следствие, к смерти или тяжелым травмам.

- Не превышайте максимальное значение скорости, указанное для используемых цепей противоскольжения, или скорость 50 км/ч, в зависимости от того, что меньше.
- Избегайте движения по ухабистой дороге или по выбоинам.
- Избегайте резких ускорений, поворотов рулевого колеса, а также внезапного торможения и переключения передач, которое вызывает торможение двигателем.
- Снижайте скорость в достаточной степени перед входом в поворот, чтобы сохранить контроль над автомобилем.

■ При парковке автомобиля

При парковке автомобиля без его установки на стояночный тормоз не забудьте подложить упоры под колеса. Если не подложить под колеса упоры, автомобиль может неожиданно начать двигаться, что может привести к дорожно-транспортному происшествию.

**ВНИМАНИЕ!****■ Ремонт или замена зимних шин (автомобили с системой контроля давления в шинах)**

Обратитесь для ремонта или замены зимних шин к любому авторизованному дилеру или в ремонтную мастерскую Toyota либо в иную организацию, имеющую надлежащую квалификацию и оснащение.

Это объясняется тем, что снятие и установка зимних шин влияет на работу клапанов и передатчиков системы контроля давления в шинах.

■ Установка цепей противоскольжения (автомобили с системой контроля давления в шинах)

При установленных цепях противоскольжения клапаны и передатчики системы контроля давления в шинах могут работать ненадлежащим образом.

5-1. Использование системы кондиционирования воздуха и функций устранения запотевания стекол

Система кондиционирования воздуха с автоматическим управлением	484
Обогрев сидений	497

5-2. Использование освещения салона

Перечень средств освещения салона	499
• Фонарь освещения передней части салона	500
• Передние фонари персонального освещения	500
• Фонарь освещения задней части салона	501

5-3. Использование функций хранения вещей

Перечень функций хранения вещей	502
• Перчаточный ящик	503
• Вещевой отсек консоли	503
• Держатели стаканов/держатели бутылок/карманы дверей	504
• Дополнительные отсеки	506

Оснащение багажного отделения	507
-------------------------------------	-----

5-4. Использование прочего оборудования салона

Прочее оборудование салона	513
• Солнцезащитные козырьки	513
• Косметические зеркала	513
• Электрические розетки	514
• Беспроводное зарядное устройство	515
• Подлокотник	522
• Крючки для одежды	522
• Дополнительные ручки	523
• Использование переключателей на рулевом колесе	523
ЭРА-ГЛОНАСС/ЭВАК	524

Система кондиционирования воздуха с автоматическим управлением

Направление воздушных потоков и скорость вращения вентилятора регулируются автоматически в соответствии с заданной температурой.



Приведенные ниже иллюстрации относятся к автомобилям с левым рулем.

Для автомобилей с правым рулем расположение и форма кнопок несколько отличаются.

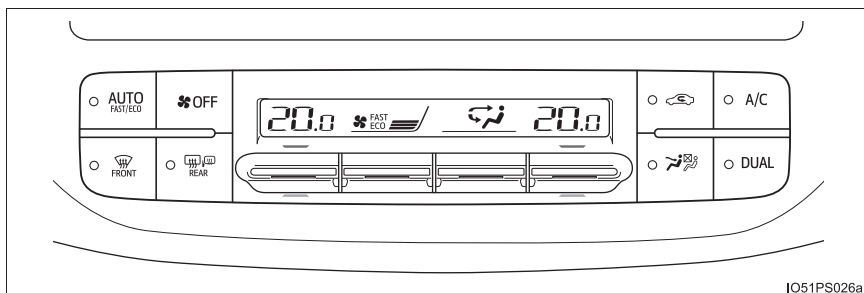

Органы управления системой кондиционирования воздуха



■ Регулировка температуры

Переведите  вверх для увеличения температуры и  вниз для ее снижения.

■ Настройка скорости вращения вентилятора

Переведите  вверх для увеличения скорости вращения вентилятора и  вниз для ее уменьшения.

Скорость вращения вентилятора отображается на дисплее. (7 уровней).

Для отключения вентилятора нажмите  .

■ Изменение режима подачи воздуха

Для изменения режима подачи воздуха переведите  вверх или вниз.

Направление потоков воздуха изменяется при каждом выборе этой кнопки.

- ① Воздух поступает к лицу.
- ② Воздух поступает к лицу и в нишу для ног.
- ③ Воздух поступает в нишу для ног.
- ④ Воздух поступает в нишу для ног, и работает функция устранения запотевания ветрового стекла.

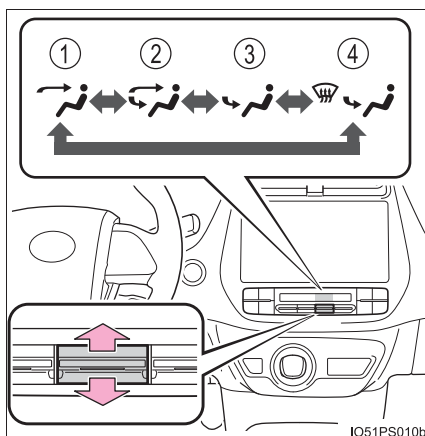

■ Режим S-FLOW

В режиме S-FLOW приоритет при распределении воздушных потоков имеют передние сиденья, при этом сокращается поток воздуха и эффект от кондиционирования на задних сиденьях.

Если пассажир не обнаружен на переднем пассажирском сиденье, приоритет распределения воздушных потоков имеет только сиденье водителя.

В этом случае индикатор температуры для стороны переднего пассажира будет выключен.

Однако воздух всегда подается из бокового дефлектора переднего пассажирского сиденья.

В режиме S-FLOW система автоматически работает в соответствии с заданной температурой и температурой наружного воздуха.

(→стр. 492)

При активации режима S-FLOW загорается индикатор .

■ Другие функции

- Переключение между режимами подачи наружного воздуха и рециркуляции воздуха (→стр. 488)
- Система подачи свежего воздуха во время парковки (→стр. 488)
- Устранение запотевания ветрового стекла (→стр. 490)
- Обогрев заднего стекла и наружных зеркал заднего вида (→стр. 490)

Использование автоматического режима

1 Нажмите  .

2 Настройте температуру.

3 Для остановки операции нажмите  .

В автоматическом режиме режимы направления потоков и уровни скорости вращения вентилятора не отображаются на дисплее контрольной панели системы кондиционирования воздуха.

■ Индикатор автоматического режима

Если выполняется изменение скорости вращения вентилятора или потоков воздуха, индикатор автоматического режима гаснет. Однако автоматический режим для других функций сохраняется.

■ Раздельная регулировка температуры для сидений водителя и пассажира (режим DUAL)

Для включения режима DUAL выполните одну из следующих процедур:

● Нажмите  .

● Нажмите кнопку регулировки температуры со стороны пассажира для регулировки температуры со стороны пассажира.

При активации режима DUAL загорается индикатор.

Экран настроек системы кондиционирования воздуха на многофункциональном дисплее

При изменении настроек системы кондиционирования воздуха на многофункциональном дисплее отображается всплывающий экран подтверждения настроек.

Нажмите  для возврата к предыдущему экрану.

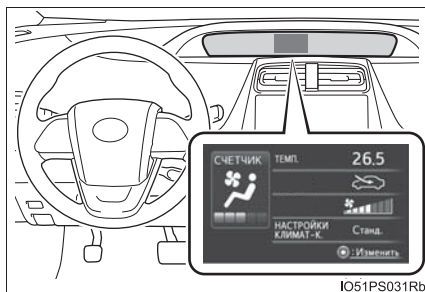

IO51PS031Rb

Другие функции

- Переключение между режимами подачи наружного воздуха и рециркуляции воздуха

Нажмите  .

При каждом нажатии кнопки  производится переключение между режимами подачи наружного воздуха (индикатор не горит) и рециркуляции воздуха (индикатор горит).

- Система подачи свежего воздуха во время парковки

Во время парковки система автоматически переключается в режим подачи свежего воздуха для обеспечения лучшей циркуляции воздуха в автомобиле, что помогает снизить запахи, возникающие при запуске автомобиля.

■ Использование персональных настроек климата

Нажмите  .

Каждый раз при нажатии кнопки  режим настройки скорости вращения вентилятора изменяется в следующем порядке.

“Станд.” → “ЕСО” → “БЫСТР.”

Когда на экране системы кондиционирования воздуха отображается “ЕСО”, это означает, что система работает в режиме низкого расхода топлива за счет снижения скорости вращения вентилятора и т.п.

Когда на экране отображается “БЫСТР.”, скорость вращения вентилятора увеличиться.

Повторное нажатие  приводит к отмене климат-контроля.

■ Устранение запотевания ветрового стекла

Функция устранения запотевания стекол используется для устранения запотевания ветрового стекла и передних боковых окон.

Нажмите  .

Установите  в режим подачи наружного воздуха, если используется режим рециркуляции воздуха. (Режим может переключаться автоматически.)

Для ускорения отпотевания ветрового стекла и боковых окон можно усилить обдув и увеличить температуру.

Для возврата в предыдущий режим вновь нажмите  , когда ветровое стекло отпотеет.

■ Устранение запотевания заднего стекла и наружных зеркал заднего вида

Для устранения запотевания заднего стекла, а также удаления капель дождя, росы и льда с наружных зеркал заднего вида используются обогреватели.

Нажмите  .

Функции устранения запотевания стекол автоматически выключаются по истечении установленного времени работы.

■ Счетчик экологичного движения (оценка для системы кондиционирования воздуха)

→стр. 154

Дефлекторы

■ Расположение воздушных дефлекторов

Используемые воздушные дефлекторы и скорость потока воздуха зависят от выбранного режима подачи воздуха.

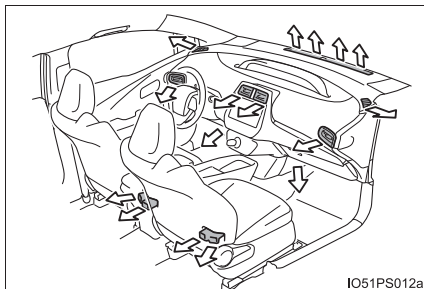

■ Регулировка положения воздушных дефлекторов

Направляют воздушный поток влево или вправо, вверх или вниз

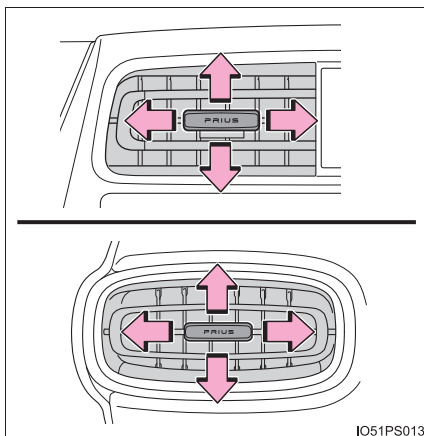

■ Открытие и закрытие воздушных дефлекторов

▶ Правый боковой дефлектор

▶ Центральный дефлектор/левый боковой дефлектор

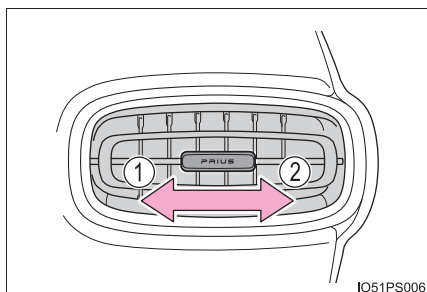

- ① Открытие дефлектора
- ② Закрытие дефлектора

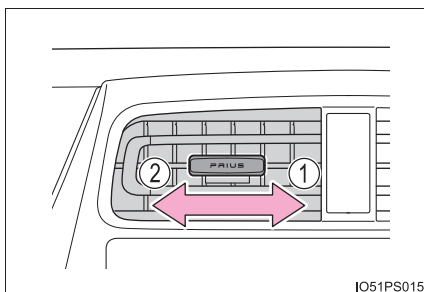



- ① Открытие дефлектора
- ② Закрытие дефлектора



■ Использование автоматического режима

Скорость вращения вентилятора регулируется автоматически в соответствии с заданной температурой и погодными условиями.

Сразу же после нажатия  вентилятор может на некоторое время остановиться, дожидаясь готовности к подаче теплого или холодного воздуха.

■ Работа режима S-FLOW

В автоматическом режиме, когда двери задних сидений открыты или закрыты, режим S-FLOW не работает и индикатор  выключен. Если нажать , система возвращается в режим S-FLOW.

Когда нажат переключатель , на многофункциональном дисплее отображается состояние режима S-FLOW и горит индикатор .

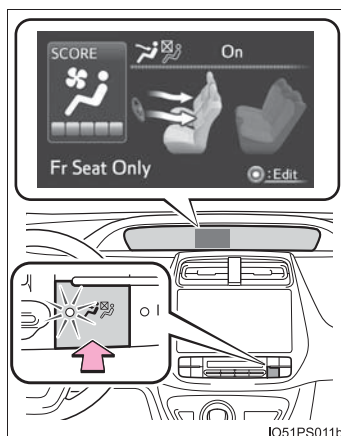



■ Изменение настроек системы кондиционирования воздуха с автоматическим управлением

Настройки системы кондиционирования воздуха можно изменить на экране



(→стр. 153) на многофункциональном дисплее.

■ Запотевание окон

- Окна быстро запотевают при повышенной влажности в автомобиле. Включение режима  приводит к снижению влажности воздуха, поступающего из дефлекторов, и эффективному отпотеванию ветрового стекла.
- При отключении режима  запотевание окон происходит быстрее.
- Окна могут запотевать при использовании режима рециркуляции воздуха.

■ Функция обнаружения запотевания ветрового стекла

Если включен автоматический режим, датчик влажности (→стр. 496) обнаруживает запотевание ветрового стекла и управляет системой кондиционирования воздуха для устранения запотевания.

■ Режим подачи наружного воздуха/режим рециркуляции воздуха

- При движении по пыльным дорогам, например туннелям, или в условиях интенсивного дорожного движения установите переключатель  в режим рециркуляции. Это эффективный способ предотвращения попадания наружного воздуха в салон автомобиля. Во время работы системы охлаждения установка режима рециркуляции воздуха также приведет к эффективному охлаждению салона автомобиля.
- Режим подачи наружного воздуха и режим рециркуляции воздуха могут автоматически переключаться в зависимости от настройки температуры или температуры в салоне.

■ Работа системы кондиционирования воздуха в режиме экологичного движения

- В режиме экологичного движения управление системой кондиционирования воздуха для повышения эффективности расхода топлива осуществляется следующим образом:
 - Осуществляется управление числом оборотов двигателя и работой компрессора для ограничения силы обогрева/охлаждения.
 - Скорость вращения вентилятора ограничивается при выборе автоматического режима.
- Для улучшения рабочих характеристик кондиционирования воздуха выполните следующие действия:
 - Отрегулируйте скорость вращения вентилятора.
 - Настройте температуру.
 - Отключите режим экологичного движения.
- Даже если установлен режим экологичного движения, экологичный режим кондиционирования может быть отключен нажатием переключателя  .

■ Если температура наружного воздуха опускается ниже 0 °C

Функция снижения влажности может не работать даже при выборе кнопки



■ Запахи из системы вентиляции и кондиционирования воздуха

- Для запуска в салон свежего воздуха установите систему кондиционирования воздуха в режим подачи наружного воздуха.
- Во время эксплуатации различные запахи изнутри и снаружи автомобиля могут попадать в систему кондиционирования воздуха и накапливаться в ней. Впоследствии это может приводить к появлению неприятного запаха из вентиляционных отверстий.
- Для борьбы с запахами, возникающими при включении системы кондиционирования воздуха, при парковке производится автоматический забор свежего воздуха.
- Для снижения вероятности появления неприятного запаха:

Можно установить такой режим, при котором вентилятор начинает работать с небольшой задержкой после включения системы кондиционирования воздуха в автоматическом режиме.

■ Фильтр кондиционера

→стр. 593

■ Персональная настройка

Настройки можно изменить (например, для функции переключения режима автоматического кондиционирования воздуха).

(Персонально настраиваемые функции: →стр. 717)

⚠ ПРЕДУПРЕЖДЕНИЕ**■ Для предотвращения запотевания ветрового стекла**

● Не используйте кнопку  при включенном охлаждении воздуха в условиях очень высокой влажности. Разность температур наружного воздуха и ветрового стекла может привести к запотеванию внешней стороны ветрового стекла, ухудшая видимость.

● Не кладите на панель приборов ничего, что могло бы закрыть дефлекторы. Иначе поток воздуха будет перекрыт и устранение запотевания ветрового стекла производиться не будет.

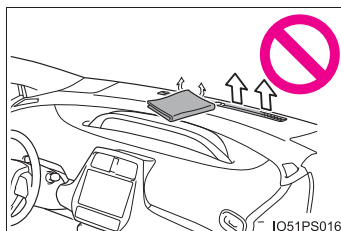
**■ Во избежание ожогов**

Не дотрагивайтесь до поверхности наружных зеркал заднего вида, когда включена функция устранения запотевания наружных зеркал заднего вида.

 **ВНИМАНИЕ!****■ Датчик влажности**

Для обнаружения запотевания ветрового стекла установлен датчик, следящий за температурой ветрового стекла, влажностью окружающей среды и т.п. (→стр. 492)

Во избежание повреждения датчика соблюдайте следующие требования.

- Не разбирайте датчик
- Не разбрызгивайте на датчик средства для очистки стекол и не допускайте сильных ударов по датчику
- Не наклеивайте что-либо на датчик

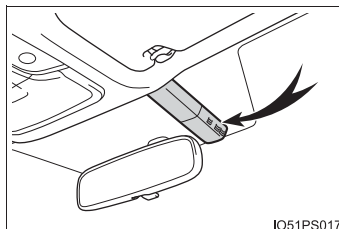
**■ Во избежание разрядки 12-вольтовой аккумуляторной батареи**

Не оставляйте систему кондиционирования воздуха включенной дольше, чем это действительно необходимо, когда гибридная система выключена.

■ Дефлекторы

Дефлекторы становятся горячими, если используются для обогрева. Поэтому проявляйте осторожность и регулируйте дефлекторы соответствующим образом.

Обогрев сидений*

Обогреватели сидений служат для обогрева передних сидений.

ПРЕДУПРЕЖДЕНИЕ

- При включенном обогреве следует быть осторожным при контакте с сиденьями лиц перечисленных ниже категорий:
 - Младенцы, маленькие дети, пожилые, больные и инвалиды
 - Люди с чувствительной кожей
 - Уставшие люди
 - Лица, находящиеся в состоянии алкогольного опьянения или принявшие лекарства, вызывающие сонливость (снотворное, противопростудное и т.п.)
- Во избежание небольших ожогов или перегрева соблюдайте следующие меры безопасности:
 - Не накрывайте сиденья одеялом во время использования обогрева сиденья.
 - Не используйте обогрев сидений сверх необходимого.

ВНИМАНИЕ!

- Не помещайте на сиденье тяжелые предметы с неровной поверхностью и не втыкайте в него острые предметы (иголки, гвозди и т.п.).
- Для предотвращения разрядки 12-вольтной аккумуляторной батареи не используйте эти функции при выключенной гибридной системе.

Инструкции по использованию

- ① Обогрев сиденья при высокой температуре (HI)
- ② Обогрев сиденья при низкой температуре (LO)

При нажатии одной стороны переключателя загорается индикатор.

Для остановки операции слегка нажмите на другую сторону переключателя.

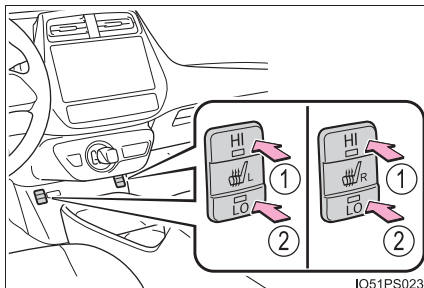

- Обогрев сидений можно использовать, когда переключатель POWER находится в режиме ON.
- Если обогрев сидений не используется, отключите переключатель. Индикатор погаснет.
- Индикатор работы со стороны пассажира:

Загорается при работе подогрева сиденья переднего пассажира, позволяя проверять состояние работы подогрева сиденья переднего пассажира также и со стороны водителя.

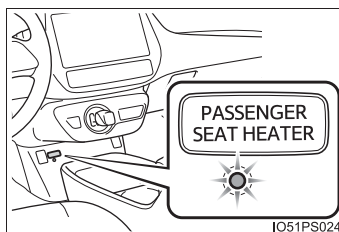

Перечень средств освещения салона

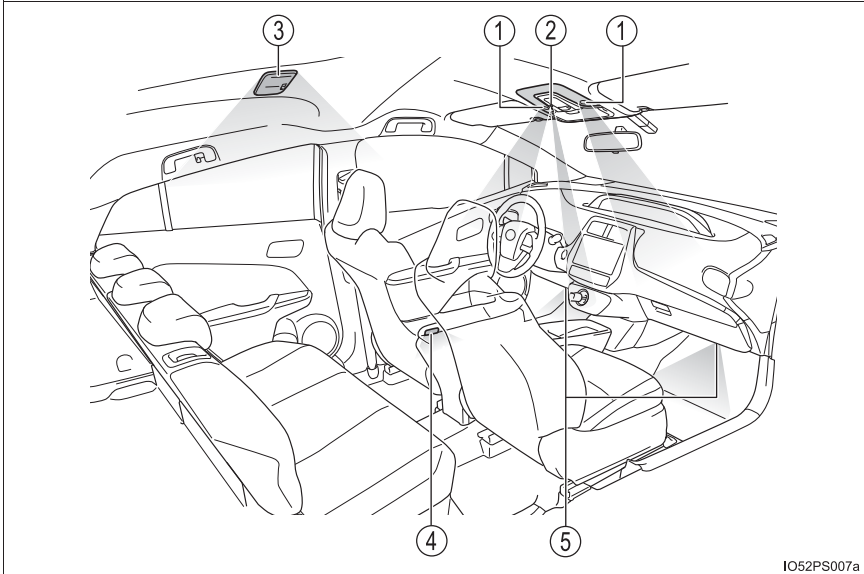

- ① Передние фонари освещения салона/персонального освещения (→стр. 500)
- ② Подсветка рычага управления трансмиссией
- ③ Фонарь освещения задней части салона (→стр. 501)
- ④ Фонари освещения порогов передних дверей
- ⑤ Фонари подсветки ниши для ног

Фонарь освещения передней части салона

▶ Автомобили без люка

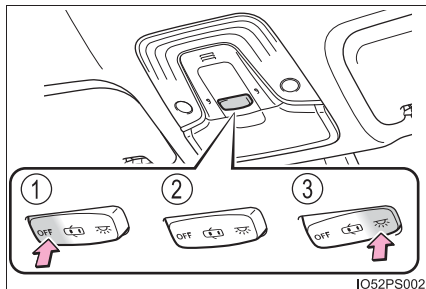

- ① Выключение фонарей
- ② Включение освещения в зависимости от положения дверей
- ③ Включение фонарей

▶ Автомобили с люком

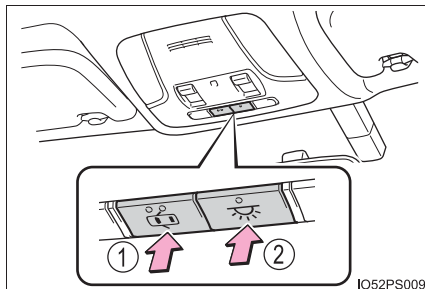

- ① Включение/выключение освещения в зависимости от положения дверей
- ② Включение/выключение фонарей

Передние фонари персонального освещения

▶ Автомобили без люка

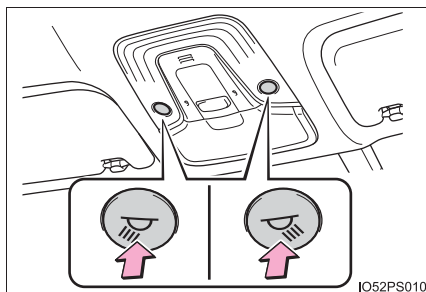

Включение/выключение фонарей

▶ Автомобили с люком

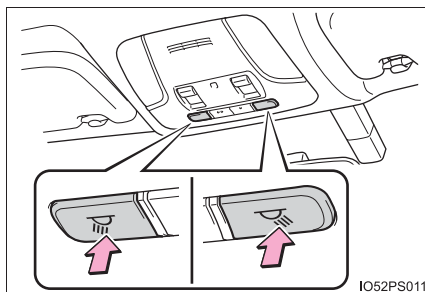

Включение/выключение фонарей

Фонарь освещения задней части салона

- ① Перевод переключателя в режим работы в зависимости от положения дверей

Работа связана с положением главного переключателя освещения передней части салона. Когда переключатель выключен, освещение выключено.

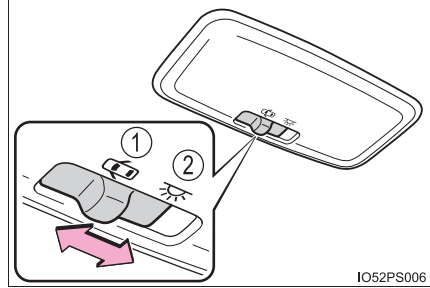

IO52PS006

- ② Включение фонаря

- Система освещения входа: фонари автоматически включаются/выключаются в соответствии с режимом переключателя POWER, наличием электронного ключа, состоянием дверей (заперты/отперты и открыты/закрыты).
- Если фонари освещения салона остаются включенными при переключателе POWER в положении выключения, фонарь автоматически выключается через 20 минут.
- Настройки (например, задержку времени перед выключением освещения) можно изменять. (Настраиваемые функции: →стр. 717)



ВНИМАНИЕ!

Во избежание разрядки 12-вольтовой аккумуляторной батареи не оставляйте освещение включенным при выключенной гибридной системе дольше, чем это действительно необходимо.

Перечень функций хранения вещей

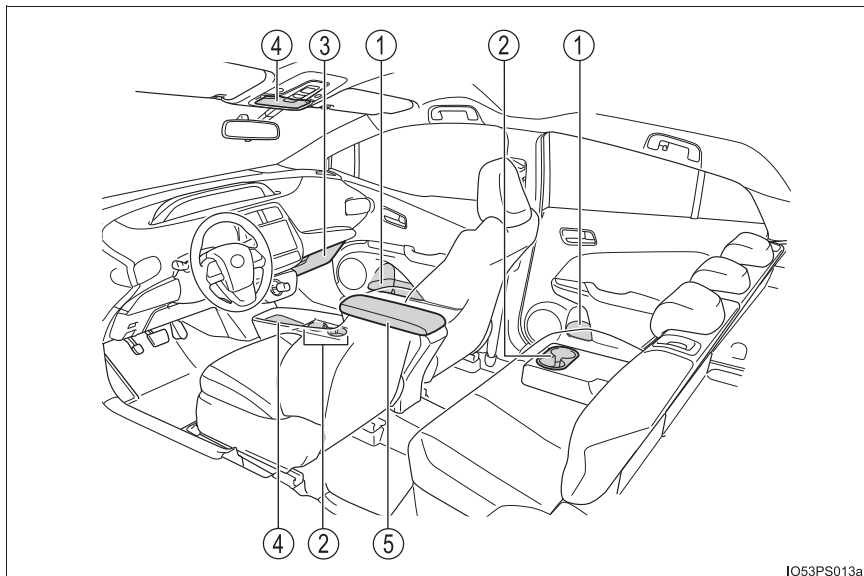

IO53PS013a

- | | |
|---|--|
| ① Держатели бутылок/карманы
дверей (→стр. 504) | ④ Дополнительные отсеки
(→стр. 506) |
| ② Держатели стаканов (→стр. 504) | ⑤ Вещевой отсек консоли
(→стр. 503) |
| ③ Перчаточный ящик (→стр. 503) | |

⚠ ПРЕДУПРЕЖДЕНИЕ

- Не оставляйте очки, зажигалки или аэрозольные баллончики в отсеках для хранения, так как при повышении температуры в салоне может произойти следующее:
 - Очки могут деформироваться от нагрева или треснуть при контакте с другими хранящимися предметами.
 - Зажигалки и аэрозольные баллончики могут взорваться. При контакте с другими хранящимися предметами зажигалка может зажечься, а из аэрозольного баллона может пойти газ, что может стать причиной пожара.
- Держите крышки отсеков для хранения закрытыми во время движения или когда отсеки для хранения не используются.
В случае внезапного торможения или неожиданного изменения направления движения может произойти несчастный случай: открытая крышка или хранящиеся внутри предметы причинят травму пассажиру.

Перчаточный ящик

Потяните рычаг вверх.

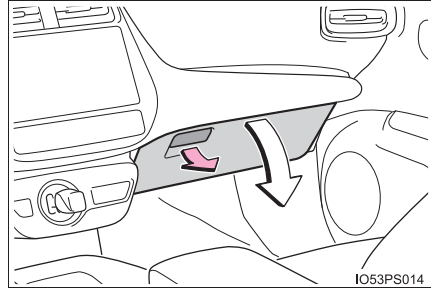

Фонарь подсветки перчаточного ящика включается при включении задних габаритных фонарей.

Вещевой отсек консоли

Поднимите крышку.

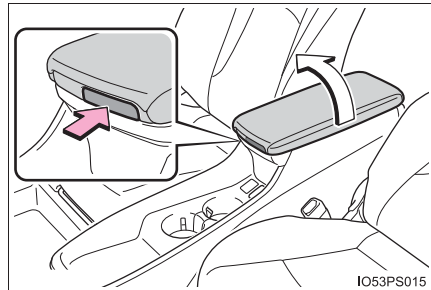

Лоток сдвигается вперед/назад, и его можно снять.

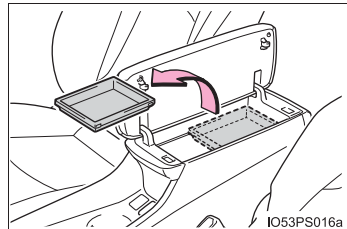

Держатели стаканов/держатели бутылок/карманы дверей

■ Передние держатели стаканов

При установке чашки нажмите на перегородку.

При установке банок, бутылок и т.п. еще раз нажмите на перегородку, чтобы вернуть ее в первоначальное положение.

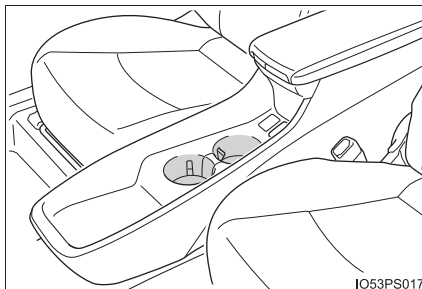

IO53PS017

■ Задние держатели стаканов

Опустите подлокотник.

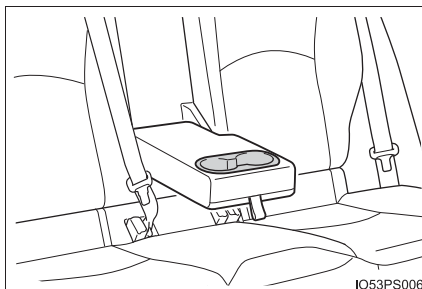

IO53PS006

■ Держатели бутылок/карманы дверей

▶ Передние двери

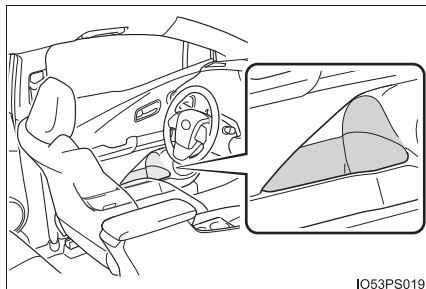

IO53PS019

▶ Задние двери

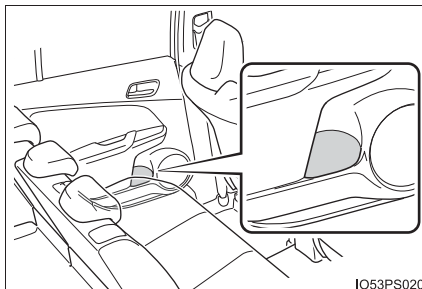

IO53PS020

- При хранении бутылки закрывайте ее крышкой.
- Бутылка может не поместиться из-за ее размера или формы.

**ПРЕДУПРЕЖДЕНИЕ**

Не помещайте в держатели стаканов ничего кроме чашек, стаканов или алюминиевых банок с напитками.

Все другие предметы в случае аварии или резкого торможения могут вылететь из держателей и привести к травматическим последствиям. По возможности закрывайте горячие напитки во избежание ожогов.

**ВНИМАНИЕ!**

Перед тем как поставить бутылку, закройте ее крышкой. Не ставьте в держатели для бутылок открытые бутылки, а также стаканы или бумажные стаканчики.

Содержимое может пролиться, а стаканы могут разбиться.

Дополнительные отсеки (при наличии)

▶ Тип А

Нажмите на крышку.

Потолочная консоль удобна для временного хранения мелких предметов.

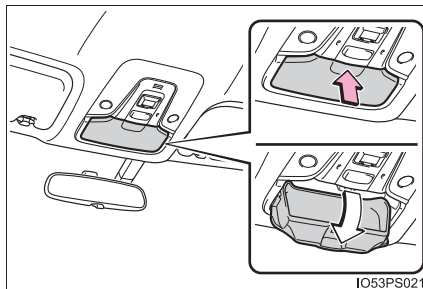

▶ Тип В

Автомобили с беспроводным зарядным устройством: →стр. 515

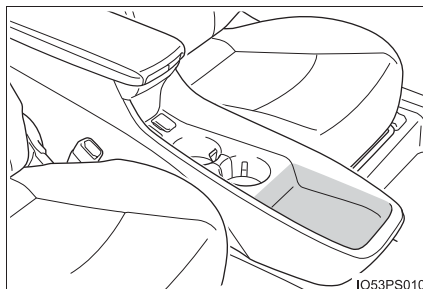
**⚠ ПРЕДУПРЕЖДЕНИЕ**

Не храните предметы тяжелее 200 г.

Несоблюдение этого требования может привести к открыванию дополнительного отсека консоли и выпадению из него предметов, что может повлечь за собой несчастный случай. (тип А)

Оснащение багажного отделения

Панель настила

- 1 Потяните рычаг вверх.

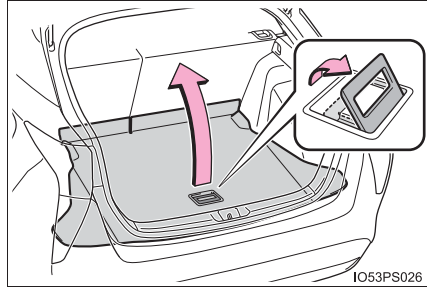

- 2 Закрепите ее при помощи хозяйственных крюков.

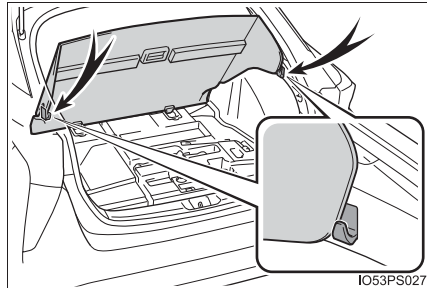

ПРЕДУПРЕЖДЕНИЕ

Если панель настила открыта, закройте ее перед началом движения. В случае внезапного торможения может произойти несчастный случай: панели настила или хранящиеся внутри дополнительного отсека предметы причинят травму пассажиру.

ВНИМАНИЕ!

Во избежание повреждения панели настила не кладите на нее слишком тяжелые вещи.

Крюки крепления багажа

- ▶ Автомобили с аварийным ремонтным комплектом для устранения прокола колеса

Для использования крюка его следует приподнять.

Крюки крепления багажа предусмотрены для закрепления подвижного багажа.

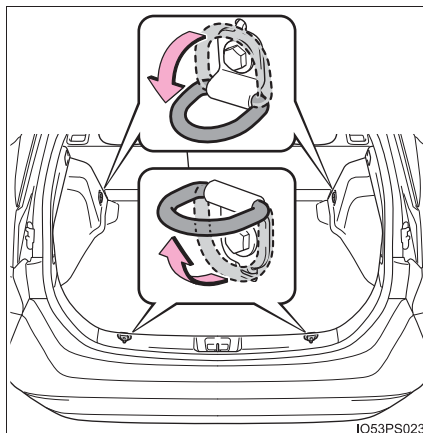

- ▶ Автомобили с компактным или полноразмерным запасным колесом

- 1 Откройте панель настила, затем поднимите крюк для его использования.

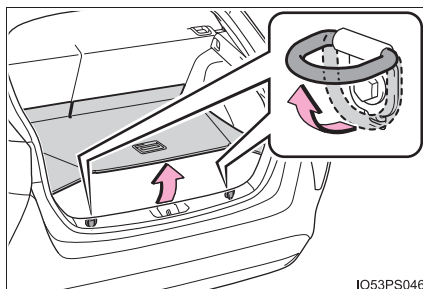

- 2 Верните панель настила в исходное положение и закройте ее.

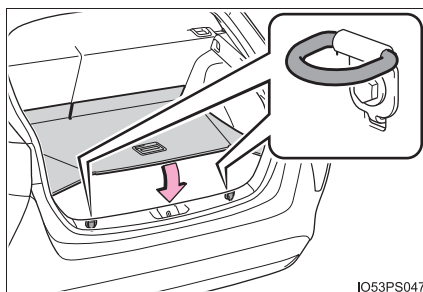

⚠ ПРЕДУПРЕЖДЕНИЕ

Во избежание травматических последствий, когда крюки крепления багажа не используются, всегда возвращайте их в исходное положение.

Крючки для хозяйственной сумки

При использовании крючка нажмите на нижнюю часть, чтобы поднять его.

На другой стороне также имеется крючок.

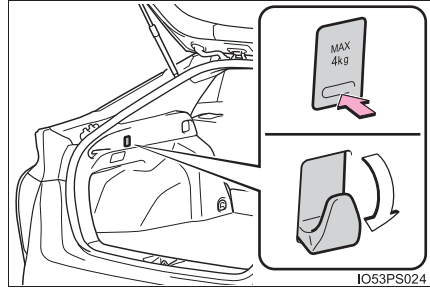
**⚠ ВНИМАНИЕ!**

Для предотвращения повреждения крючка для хозяйственной сумки не вешайте на него предметы весом более 4 кг.

Пространство для крепления аптечки (при наличии)

Служит для закрепления аптечки.

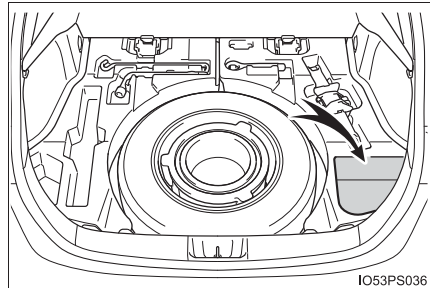

Место хранения знака аварийной остановки

Знак аварийной остановки можно хранить в центральном дополнительном отсеке.

(Знак аварийной остановки не входит в исходную комплектацию автомобиля)

- ▶ Автомобили с аварийным ремонтным комплектом для устранения прокола колеса
- ▶ Автомобили с компактным запасным колесом

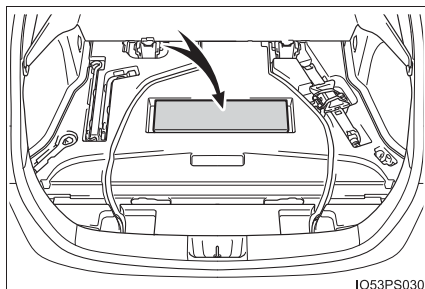
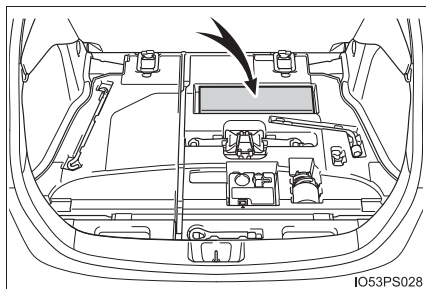

- ▶ Автомобили с полноразмерным запасным колесом

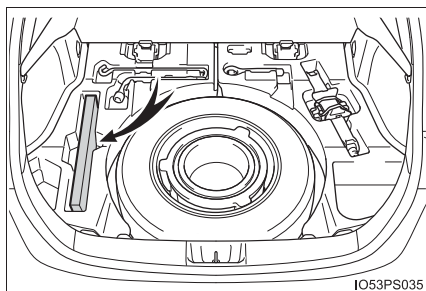

Но вследствие иных размеров и формы предупреждающего отражателя может не получиться его сложить.

⚠ ПРЕДУПРЕЖДЕНИЕ

При хранении предупреждающего отражателя и т. п. проследите, чтобы он хранился надлежащим образом. В противном случае он может выпасть во время экстренного торможения, что может привести к несчастному случаю.

Крышка багажного отделения

■ Установка крышки багажного отделения

Установите одну сторону крышки багажного отделения в держатель. Нажимая на нее, установите другую сторону в противоположный держатель.

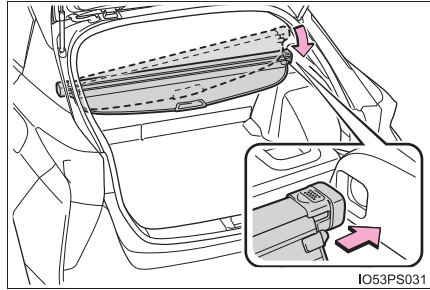

IO53PS031

■ Использование крышки багажного отделения

Вытяните крышку багажного отделения и закрепите ее в держателях.

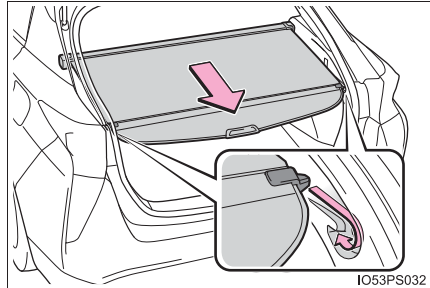

IO53PS032

■ Снятие крышки багажного отделения

Нажмите внутрь на один конец крышки багажного отделения и снимите ее с держателя.

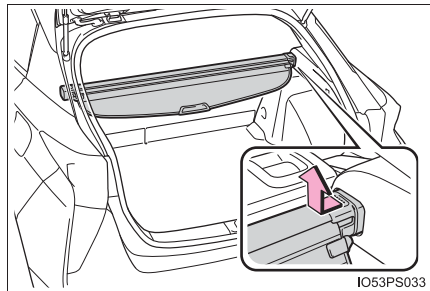

IO53PS033

■ Укладка крышки багажного отделения

- 1 Откройте панель настила и закрепите ее с помощью крючков для хозяйственных сумок.

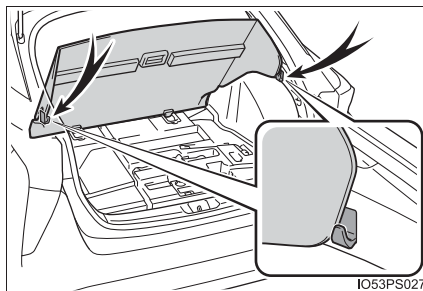

- 2 Уберите крышку в отделение под настилом.

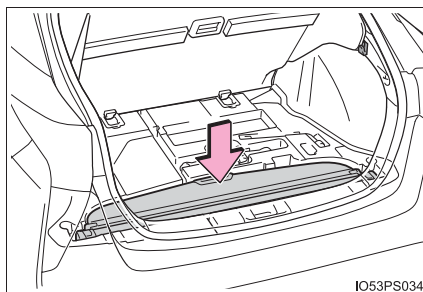

- 3 Закройте панель настила.

ПРЕДУПРЕЖДЕНИЕ

- Не кладите вещи на крышку для багажа. В случае внезапного торможения или поворота вещи могут разлететься по автомобилю и ударить находящихся в машине людей. Это может привести к аварии с получением травм вплоть до смертельного исхода.
- Не позволяйте детям залезать на крышку багажного отделения. Это может привести к повреждению крышки багажного отделения, что может повлечь за собой травмирование детей вплоть до смертельного исхода.
- Убедитесь, что задний край крышки лежит горизонтально. Если крышка установлена с поднятым задним краем, она может перекрывать вид через заднее стекло, что может стать причиной аварии.
- Убедитесь, что ремни безопасности не попали под крышку багажного отсека. Если ремень безопасности зажат под крышкой багажного отсека, он не сможет обеспечить правильное удержание пассажиров.

Прочее оборудование салона

Солнцезащитные козырьки

- ① Для установки козырька в переднее положение откиньте его вниз.
- ② Для установки козырька в боковое положение откиньте его вниз, снимите с фиксатора и отведите его в сторону.

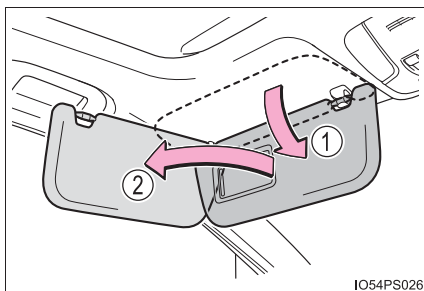

Косметические зеркала

Сдвиньте крышку, чтобы открыть его.

При открывании крышки включается подсветка.

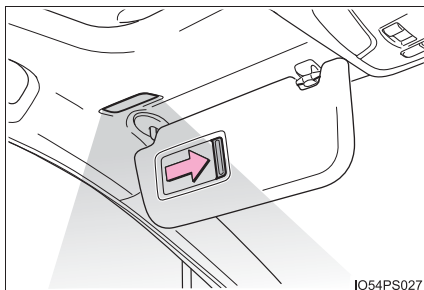

Если фонари подсветки косметических зеркал остаются включенной при выключенном переключателе POWER, она автоматически выключаются через 20 минут.

ВНИМАНИЕ!

Во избежание разрядки 12-вольтовой аккумуляторной батареи не оставляйте фонари подсветки косметических зеркал включенными при выключенной гибридной системе дольше, чем это действительно необходимо.

Электрические розетки

Используйте электрическую розетку для электрических приборов, рассчитанных на 12 В постоянного тока и потребляющих не более 10 А (энергопотребление 120 Вт).

► Спереди

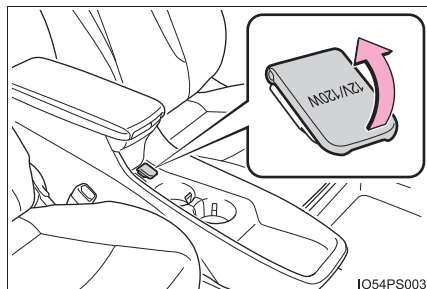

Откройте крышку.

► Сзади

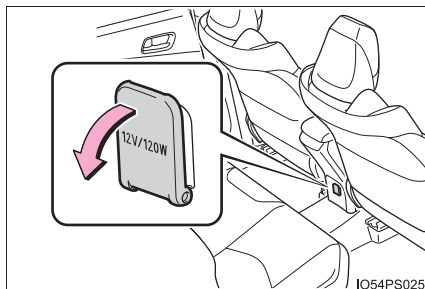

Откройте крышку.

Электрические розетки можно использовать, когда переключатель POWER находится в режиме ACCESSORY или ON.



ВНИМАНИЕ!

- Во избежание повреждения электрических розеток закрывайте их крышкой, когда электрическая розетка не используется.
При попадании в электрические розетки посторонних объектов или жидкостей возможно короткое замыкание.
- Во избежание разрядки 12-вольтовой аккумуляторной батареи не используйте электрическую розетку при выключенной гибридной системе дольше, чем это действительно необходимо.

Беспроводное зарядное устройство (при наличии)

Портативное устройство (смартфон и т.п.) можно зарядить, установив его в область зарядки (при условии совместимости с беспроводным зарядным устройством стандарта Qi согласно информации консорциума Wireless Power Consortium).

Эта функция не может использоваться с портативными устройствами, которые превышают по размеру область зарядки. Также, в зависимости от портативного устройства, оно может не функционировать нормально. Рекомендуется прочитать руководство по эксплуатации используемого портативного устройства.

■ Символ “Qi”

Символ “Qi” является товарным знаком консорциума Wireless Power Consortium.



■ Название всех компонентов

- ① Переключатель питания
- ② Индикатор работы
- ③ Область зарядки

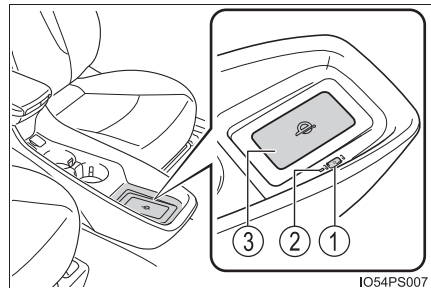

■ Использование беспроводного зарядного устройства

- 1 Нажмите переключатель питания беспроводного зарядного устройства.

Зарядное устройство включается и выключается при каждом нажатии на переключатель питания.

Если зарядное устройство включено, горит индикатор работы (зеленый).

Даже если гибридная система выключена, состояние переключателя питания запоминается.

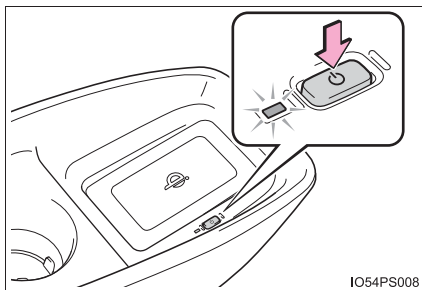

- 2 Установите портативное устройство заряжаемой стороной вниз.

Во время зарядки горит индикатор работы (оранжевый).

Если зарядка не производится, попробуйте поместить портативное устройство как можно ближе к центру области зарядки.

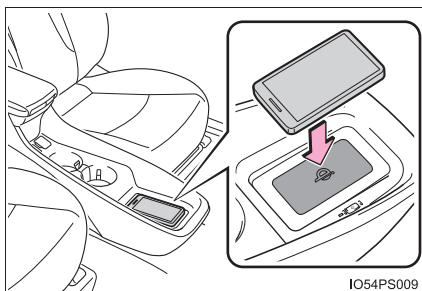

Если зарядка завершена, загорается индикатор работы (зеленый).

● Функция повторной зарядки

- По завершении зарядки и через фиксированное время нахождения в состоянии приостановки зарядки зарядка возобновляется.
- После того как портативное устройство сдвинуто, зарядка останавливается на мгновение, а затем возобновляется.

■ Обозначение состояния индикатора работы

Индикатор работы	Состояние
Выключен	Питание беспроводного зарядного устройства выключено
Зеленый (горит)	Режим ожидания (состояние возможной зарядки)
	Зарядка завершена*
Оранжевый (горит)	Портативное устройство помещено в область зарядки (обнаружение портативного устройства)
	Зарядка

*: В зависимости от портативного устройства, существуют случаи, когда индикатор работы продолжает гореть оранжевым даже после завершения зарядки.

● Если мигает индикатор работы

При возникновении ошибки индикатор работы мигает оранжевым цветом. Устранение ошибок следует выполнять в соответствии с данными, приведенными в следующей таблице.

Индикатор работы	Предполагаемые причины	Способ устранения
Мигает каждую секунду (оранжевым)	Ошибка связи с зарядным устройством.	Обратитесь к авторизованному дилеру или в ремонтную мастерскую Toyota либо в другую организацию, имеющую соответствующую квалификацию и оснащение.
Мигает продолжительно 3 раза (оранжевым)	Между портативным устройством и областью зарядки попал инородный объект.	Удалите инородный предмет из зоны между портативным устройством и областью зарядки.
	Портативное устройство не синхронизировано из-за сдвига устройства из первоначального положения.	Поместите портативное устройство рядом с центром области зарядки.
Мигает продолжительно 4 раза (оранжевым)	В беспроводном зарядном устройстве поднялась температура.	Немедленно прервите зарядку и возобновите ее через некоторое время.

■ Беспроводным зарядным устройством можно пользоваться, если

Переключатель POWER находится в режиме ACCESSORY или ON.

■ Допустимые к использованию портативные устройства

Стандарт Qi беспроводной зарядки может использоваться для совместимых устройств.

Однако совместимость всех устройств стандарта Qi не гарантируется.

Начиная с мобильных телефонов и смартфонов, целью является использование портативных устройств с уровнем потребления не выше 5 Вт.

■ Когда к портативным устройствам присоединены крышки и аксессуары

Не выполняйте зарядку в ситуациях, когда к портативному устройству присоединены крышка и аксессуары, которые не могут работать со стандартом Qi. В зависимости от типа крышки и аксессуара зарядка может оказаться невозможной. Если зарядка не выполняется, даже если портативное устройство расположено в области зарядки, снимите крышку и аксессуары.

■ Во время зарядки радио на частоте АМ испытывает шумы.

Выключите беспроводное зарядное устройство и проверьте, что после этого уровень шума снизился. Если уровень шума снизился, то длительным нажатием переключателя питания на беспроводном зарядном устройстве в течение 2 секунд можно изменить частоту зарядного устройства и снизить уровень шума.

Кроме того, в этом случае индикатор работы 2 раза мигнет оранжевым светом.

■ Важные замечания относительно беспроводного зарядного устройства

- Если электронный ключ не может быть обнаружен в салоне автомобиля, зарядка не может быть выполнена. Когда дверь открыта и закрыта, зарядка может быть временно приостановлена.

- Во время зарядки беспроводное зарядное устройство и портативное устройство нагреваются, однако это не является неисправностью.

Когда портативное устройство нагревается во время зарядки, зарядка может остановиться вследствие работы защитной функции на стороне портативного устройства. В этом случае когда температура портативного устройства значительно падает, зарядите его вновь.

■ Звуки работы

Когда включен источник питания и выполняется поиск портативного устройства, подается звук, однако это не является неисправностью.

 **ПРЕДУПРЕЖДЕНИЕ****■ Меры предосторожности при движении**

При зарядке портативного устройства в целях безопасности водитель не должен использовать основную часть портативного устройства во время движения.

■ Обратите внимание на возможные помехи от электронных устройств

Людам с имплантированными кардиостимуляторами, устройствами кардиоресинхронизирующей терапии или имплантированными кардиовертерами-дефибрилляторами, а также с любыми другими электрическими медицинскими устройствами, следует проконсультироваться с врачом относительно использования беспроводного зарядного устройства. Работа беспроводного зарядного устройства может оказать влияние на медицинские устройства.

■ Для предотвращения повреждения или ожогов

Соблюдайте следующие меры предосторожности.

Несоблюдение мер предосторожности может привести к возможному отказу или повреждению оборудования, пожару и ожогам вследствие перегрева.

- Во время зарядки не размещайте металлические предметы между областью зарядки и портативным устройством
- Не размещайте в области зарядки или на портативном устройстве наклейки, металлические предметы и т.п.
- Не накрывайте тканью и т.п. во время зарядки
- Не заряжайте портативные устройства, которые не предназначены для этого
- Не пытайтесь выполнять разборку или модификацию
- Не подвергайте ударам и не прикладывайте излишнюю силу

 ПРЕДУПРЕЖДЕНИЕ**■ Условия, в которых функция может работать неправильно**

Система может работать некорректно в следующих условиях

- Портативное устройство полностью заряжено
- Между портативным устройством и областью зарядки попал инородный объект
- Температура портативного устройства повышается по мере зарядки
- Поверхность зарядки портативного устройства расположена вверх
- Место расположения портативного устройства находится вне области зарядки
- Рядом с телевышкой, электростанцией, автозаправочной станцией, радиостанцией, большим дисплеем, аэропортом и в других местах, где возможен высокий уровень радиоволн или электромагнитных помех
- Электронный ключ касается или закрыт одним из следующих металлических предметов
 - Карточки с алюминиевой фольгой
 - Пачки сигарет с алюминиевой фольгой внутри
 - Металлические кошельки или сумки
 - Монеты
 - Металлические грелки для рук
 - Носители информации, например CD-диски или DVD-диски
- Если рядом используется другие беспроводные ключи (генерирующие радиоволны)

Кроме того, помимо вышеупомянутого, когда зарядное устройство не работает нормально или индикатор постоянно мигает, считается, что беспроводное зарядное устройство неисправно. Обратитесь к авторизованному дилеру или в ремонтную мастерскую Toyota либо в другую организацию, имеющую соответствующую квалификацию и оснащение.

■ Предотвращение повреждения данных

- Не подносите магнитные карточки, например кредитные карты, или магнитные носители данных и т.п. близко к зарядному устройству во время зарядки – это может привести к потере данных. Также не подносите прецизионные инструменты, такие как наручные часы, близко к зарядному устройству, поскольку они могут быть повреждены.
- Не оставляйте портативные устройства в салоне автомобиля. Под воздействием солнечных лучей температура в салоне автомобиля может повыситься, что приведет к повреждению устройства.

■ Во избежание разрядки 12-вольтовой аккумуляторной батареи

Не используйте беспроводное зарядное устройство в течение длительного времени, когда гибридная система остановлена.

Подлокотник

Опустите подлокотник, чтобы воспользоваться им.

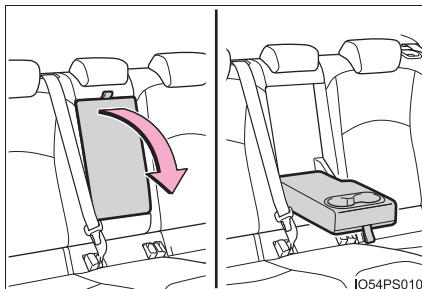

ВНИМАНИЕ!

Во избежание повреждения подлокотника не кладите на него слишком тяжелые вещи.

Крючки для одежды

Крючки для одежды расположены на верхних дополнительных ручках.

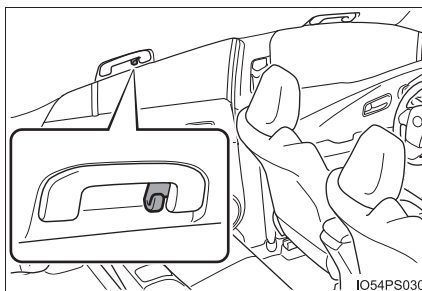

ПРЕДУПРЕЖДЕНИЕ

Не вешайте на крючки плечики для одежды или другие твердые или острые предметы. При срабатывании шторки безопасности SRS эти предметы могут разлететься по салону и стать причиной серьезной травмы вплоть до смертельного исхода.

Дополнительные ручки

Дополнительную ручку, закрепленную на потолке, можно использовать для поддержки пассажира.

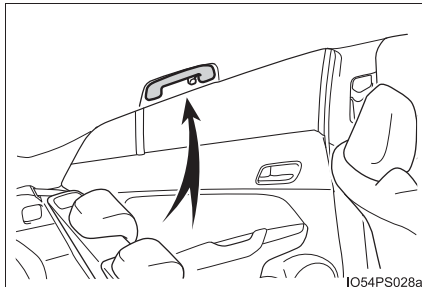

! ПРЕДУПРЕЖДЕНИЕ

Не используйте дополнительную ручку при посадке в автомобиль и высадке из автомобиля, а также при подъеме с сиденья.

! ВНИМАНИЕ!

Во избежание повреждений не вешайте на дополнительную ручку тяжелые предметы.

Использование переключателей на рулевом колесе

Переключатели на рулевом колесе позволяют управлять некоторыми функциями аудиосистемы.

Операции могут различаться в зависимости от типа аудио- или навигационной системы. Подробную информацию см. в руководстве, поставляемом вместе с аудио- или навигационной системой.

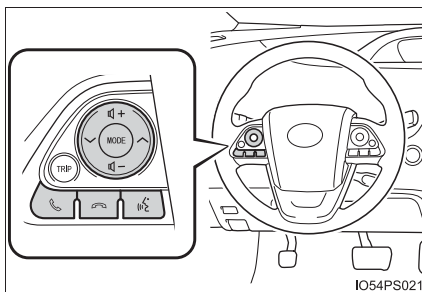

! ПРЕДУПРЕЖДЕНИЕ

Будьте внимательны при использовании переключателей на рулевом колесе.

ЭРА-ГЛОНАСС/ЭВАК*^{1, 2}

Система экстренного вызова – это система, установленная на транспортном средстве, осуществляющая определение (на основе использования сигналов ГЛОНАСС (GLONASS [Global Navigation Satellite System]) и GPS [Global Positioning System]) координат места нахождения транспортного средства и направления его движения и обеспечивающая формирование и передачу (в некорректируемом виде) информации о транспортном средстве при дорожно-транспортных и иных происшествиях на автомобильных дорогах Российской Федерации/Казахстана, а также двустороннюю голосовую связь транспортного средства с оператором системы ЭРА-ГЛОНАСС/ЭВАК посредством сотовых сетей (GSM).

Экстренный вызов в диспетчерский центр ЭРА-ГЛОНАСС/ЭВАК можно выполнять в автоматическом режиме (через систему Automatic Collision Notification) или в ручном режиме (нажатием кнопки «SOS»).

Оборудование транспортного средства данным устройством является обязательным требованием в соответствии с техническим регламентом Таможенного Союза.

*¹: При наличии

*²: действует в зоне покрытия системы ЭРА-ГЛОНАСС/ЭВАК.
Название системы зависит от страны использования.

Компоненты системы

- ① Микрофон
- ② Кнопка «SOS»*
- ③ Индикаторы

*: Эта кнопка предназначена для связи с оператором системы ЭРА-ГЛОНАСС/ЭВАК.

Иные кнопки SOS, имеющиеся в других системах автомобиля, не относятся к устройству и не предназначены для связи с оператором системы ЭРА-ГЛОНАСС/ЭВАК.

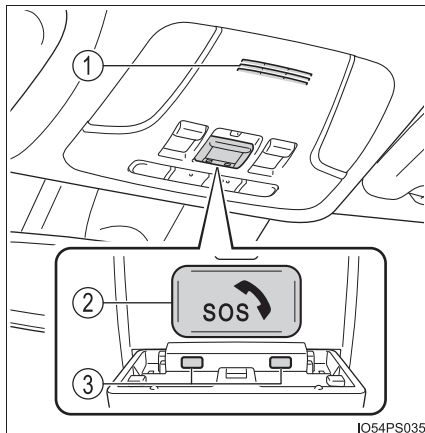

IO54PS035

Службы экстренного уведомления

■ Режим автоматического срабатывания экстренного вызова

При срабатывании любой из подушек безопасности система осуществляет автоматический вызов в диспетчерский центр ЭРА-ГЛОНАСС/ЭВАК.* При этом оператор получает информацию о точных координатах автомобиля, времени происшествия и VIN автомобиля и пытается поговорить с лицами, находящимися в автомобиле, для оценки ситуации. Если водитель и пассажиры не отвечают, оператор автоматически классифицирует вызов как экстренный, обращается в ближайшую службу экстренной помощи (например, по номеру 112), описывает ситуацию и запрашивает отправку специалистов на место происшествия.

*: В некоторых случаях вызов осуществить невозможно. (→стр. 527)

■ Экстренный вызов в ручном режиме

В экстренном случае необходимо нажать кнопку «SOS» для вызова диспетчерского центра ЭРА-ГЛОНАСС/ЭВАК.* Оператор центра определяет местоположение автомобиля, оценивает ситуацию и направляет необходимую помощь.

Если вы случайно нажали кнопку «SOS», сообщите оператору, что вы не находитесь в экстренной ситуации.

*: В некоторых случаях вызов осуществить невозможно. (→стр. 527)

Индикаторы

Когда переключатель POWER переведен в режим ON, красный индикатор горит в течение 10 секунд, а затем загорается зеленый индикатор, показывая, что система включена. Индикаторы означают следующее:

- Если зеленый индикатор загорается и горит постоянно, система включена.
- Если зеленый индикатор мигает два раза в секунду, это означает, что осуществляется экстренный вызов (в автоматическом или ручном режиме).
- Если не горит ни один индикатор, система не включена.
- Если красный индикатор загорается не сразу после перевода переключателя POWER в режим ON, система может быть неисправна или может быть разряжен резервный аккумулятор.
- Если красный индикатор мигает приблизительно в течение 30 секунд во время совершения экстренного вызова, это означает, что вызов прерван или что сигнал мобильной сети слабый.

Срок службы резервного аккумулятора не превышает 3 лет.

Режим тестирования устройства

Режим тестирования предусмотрен для проверки работоспособности системы экстренного вызова. Для проведения тестирования устройства обратитесь к авторизованному ритейлеру Toyota или в авторизованную ремонтную мастерскую Toyota либо в надежную ремонтную мастерскую.

 ПРЕДУПРЕЖДЕНИЕ**■ Когда экстренный вызов осуществить невозможно**

- В перечисленных ниже ситуациях совершение экстренного вызова может оказаться невозможным. В таких случаях передайте сообщение в службы экстренного реагирования (например, вызов на номер 112 и т.п.) другим способом, например по расположенному рядом стационарному телефону.
- Даже когда автомобиль находится в зоне охвата мобильной сети, может оказаться сложно соединиться с диспетчерским центром ЭРА-ГЛОНАСС/ЭВАК в случае плохого приема или занятой линии. В таких случаях, несмотря на попытки системы соединиться с диспетчерским центром ЭРА-ГЛОНАСС/ЭВАК, у вас может не получиться совершить экстренный вызов в диспетчерский центр ЭРА-ГЛОНАСС/ЭВАК и обратиться в службы экстренного реагирования.
- Когда автомобиль находится вне зоны охвата мобильной сети, экстренный вызов не может быть осуществлен.
- Если соответствующее оборудование (например, панель кнопки «SOS», индикаторы, микрофон, динамик, DCM (телекоммуникационный блок), антенна или соединяющие оборудование провода) неисправно или повреждено, экстренный вызов не может быть осуществлен.
- Во время экстренного вызова система повторяет попытки соединения с диспетчерским центром ЭРА-ГЛОНАСС/ЭВАК. Однако если она не может соединиться с диспетчерским центром ЭРА-ГЛОНАСС/ЭВАК из-за слабого радиосигнала, система может не подключиться к мобильной сети и вызов будет завершен без подключения. Красный индикатор мигает приблизительно в течение 30 секунд, указывая на то, что подключение не осуществилось.
- Это устройство может не работать после удара по нему.
- Если разряжена 12-вольтовая аккумуляторная батарея или отсутствует подключение, система может не связаться с диспетчерским центром ЭРА-ГЛОНАСС/ЭВАК.

■ Когда система экстренного вызова заменяется новой

Система экстренного вызова должна быть зарегистрирована. Обратитесь к любому авторизованному ритейлеру Toyota или в авторизованную ремонтную мастерскую Toyota либо в надежную ремонтную мастерскую.

 ПРЕДУПРЕЖДЕНИЕ**■ В целях безопасности**

- Соблюдайте меры безопасности при вождении.
Функцией этой системы является помощь в совершении экстренных вызовов в случае ДТП или экстренных ситуаций со здоровьем, она не защищает водителя или пассажиров. Соблюдайте меры безопасности при вождении и всегда пристегивайте ремни безопасности.
- В экстренной ситуации жизнь человека является наивысшим приоритетом.
- Если Вы почувствовали запах гари или другой необычный запах, не оставайтесь внутри автомобиля – немедленно эвакуируйтесь в безопасную зону.
- Поскольку система подушек безопасности обнаруживает удары, автоматическое оповещение может не всегда синхронизироваться с работой этой системы. (Если удар осуществлен по задней части автомобиля и т.п.)
- В целях безопасности не совершайте экстренный вызов во время управления автомобилем.
Совершение вызовов во время управления автомобилем может привести к неправильному управлению рулевым колесом, что может привести к ДТП. Остановите автомобиль и проверьте безопасность обстановки вокруг автомобиля, прежде чем совершать экстренный вызов.
- При замене плавких предохранителей используйте только предохранители, отвечающие описанным стандартам. При использовании других предохранителей может произойти возгорание или задымление.
- Использование системы при задымлении или появлении необычного запаха может привести к пожару. Немедленно перестаньте пользоваться системой и обратитесь к авторизованному ритейлеру Toyota или в авторизованную ремонтную мастерскую Toyota либо в надежную ремонтную мастерскую.

 ВНИМАНИЕ!**■ Во избежание повреждений**

Не подвергайте панель кнопки «SOS» воздействию жидкостей или ударам.

■ В случае неисправности панели кнопки «SOS», динамика или микрофона во время совершения экстренного вызова или самостоятельного технического обслуживания

Совершение экстренного вызова, проверка состояния системы или связь с оператором диспетчерского центра ЭРА-ГЛОНАСС/ЭВАК может оказаться невозможным. Если какое-либо оборудование из вышеперечисленного повреждено, обратитесь к авторизованному ритейлеру Toyota или в авторизованную ремонтную мастерскую Toyota либо в надежную ремонтную мастерскую.

6-1. Техническое обслуживание и уход за автомобилем	
Наружная чистка и защита автомобиля.....	530
Чистка и защита салона автомобиля.....	536
6-2. Техническое обслуживание	
Требования к техническому обслуживанию	542
Плановое техническое обслуживание	546
6-3. Самостоятельное техническое обслуживание	
Меры предосторожности при самостоятельном техническом обслуживании	553
Капот	556
Установка напольного домкрата	558
Моторный отсек.....	559
Шины	573
Давление в шинах	588
Колесные диски	590
Фильтр кондиционера	593
Замена резиновых лент в стеклоочистителях	597
Элемент питания электронного ключа	602
Проверка и замена плавких предохранителей	605
Лампы	609

Наружная чистка и защита автомобиля

Для защиты автомобиля и поддержания его в наилучшем состоянии выполняйте следующие действия:

- В направлении сверху вниз промойте большим количеством воды корпус, колесные арки и днище автомобиля для удаления пыли и грязи.
- Мойте корпус автомобиля с помощью губки или мягкой ткани типа замши.
- Для очистки особо загрязненных мест используйте автомобильный шампунь, после чего тщательно промойте эти места водой.
- Удалите все остатки воды.
- В случае ухудшения качества водоотталкивающего покрытия нанесите на автомобиль воск.

Если вода не скатывается по чистой поверхности, нанесите воск на холодный корпус автомобиля.

■ Автоматические автомобильные мойки

- Перед мойкой автомобиля сложите зеркала. Начинайте мойку с передней части автомобиля. Перед началом движения не забудьте раскрыть зеркала.
- Щетки, используемые в автоматических машинных мойках, могут поцарапать поверхность автомобиля и повредить его краску.
- В некоторых автоматических автомобильных мойках задний спойлер может не мыться. Также возможно наличие риска повреждения автомобиля.

■ Автомобильные мойки высокого давления

- Следите за тем, чтобы форсунки автомобильной мойки не находились слишком близко от стекол.
- Перед использованием автомобильной мойки убедитесь в том, что дверца лючка заливной горловины топливного бака автомобиля правильно закрыта.

■ Примечание для интеллектуальной системы входа и запуска

При попадании воды на ручку двери, когда электронный ключ находится в пределах эффективного радиуса действия, двери могут многократно запираться и отпираться. В этом случае следуйте описанным ниже корректирующим процедурам перед мойкой автомобиля:

- Во время мойки автомобиля ключ должен находиться на расстоянии не менее 2 м от автомобиля. (Следите за тем, чтобы ключ не был похищен.)
- Включите режим экономии энергии для электронного ключа с целью отключения интеллектуальной системы входа и запуска. (→стр. 200)

■ Алюминиевые диски

- Немедленно удаляйте всю грязь, используя нейтральное моющее средство. Не используйте жесткие щетки или абразивные чистящие средства. Не используйте сильные и едкие химические очистители. Используйте то же мягкое моющее средство и тот же воск, которые применялись ранее.
- Не наносите моющее средство на горячие колеса, например после поездки на большое расстояние в жаркую погоду.
- Смывайте моющее средство с колес немедленно после использования.

■ Бамперы

Не следует использовать для чистки абразивные чистящие порошки.

■ Водоотталкивающее покрытие передних боковых стекол (при наличии)

Следующие меры предосторожности могут продлить эффективное действие водоотталкивающего покрытия.

- Регулярно удаляйте пыль и т.п. с передних боковых стекол.
- Не допускайте длительного накопления грязи и пыли на стеклах. Как можно скорее очищайте стекла мягкой влажной тканью.
- При чистке стекол не используйте воск или средства для чистки стекол, содержащие абразивные вещества.
- Не используйте металлические предметы для удаления образовавшегося конденсата.

ПРЕДУПРЕЖДЕНИЕ

■ При мойке автомобиля

Не допускайте попадания воды внутрь моторного отсека. Это может привести к возгоранию в электрических компонентах и т.п.

■ При очистке ветрового стекла (автомобили, оснащенные очистителями ветрового стекла с датчиком дождя)

Установите переключатель режима работы стеклоочистителей в положение отключения.

Если переключатель режима работы стеклоочистителей находится в положении "АУТО", стеклоочистители могут внезапно начать работать в перечисленных ниже ситуациях. Это может привести к защемлению рук или другим серьезным травмам, а также к повреждению щеток стеклоочистителей.

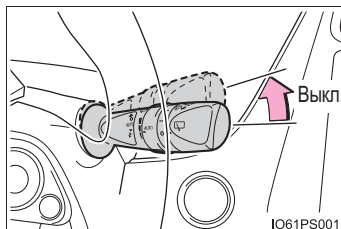

- При касании рукой верхней части ветрового стекла, где расположен датчик дождя
- При касании области рядом с датчиком дождя мокрой тряпкой
- При столкновении каких-либо предметов с ветровым стеклом
- При непосредственном касании датчика дождя или при столкновении с датчиком дождя каких-либо предметов

■ Меры предосторожности, касающиеся выхлопной трубы

Выхлопные газы нагревают выхлопную трубу.

При мойке автомобиля следует соблюдать осторожность и не прикасаться к трубе до тех пор, пока она достаточно не остынет; прикосновение к горячей выхлопной трубе может привести к ожогу.

■ Меры предосторожности в отношении заднего бампера при использовании монитора слепых зон (при наличии)

Если лакокрасочное покрытие заднего бампера повреждено или поцарапано, система может работать неверно. В этом случае обратитесь к авторизованному дилеру или в ремонтную мастерскую Toyota либо в другую организацию, имеющую соответствующую квалификацию и оснащение.

**ВНИМАНИЕ!****■ Предотвращение ухудшения качества покрытия и коррозии корпуса и компонентов (алюминиевые диски и т.п.)**

- Автомобиль необходимо немедленно помыть в следующих случаях:
 - После движения вблизи берега моря
 - После движения по дорогам, покрытым солью
 - Если на окрашенной поверхности имеются следы гудрона или древесной смолы
 - Если на окрашенной поверхности имеются следы мертвых насекомых, экскрементов насекомых или птичьего помета
 - После движения в районах, сильно загрязненных копотью, нефтяным дымом, рудничной пылью, металлической пылью и химическими веществами
 - Если автомобиль сильно загрязнен пылью и грязью
 - Если на окрашенную поверхность попал бензин
- Если лакокрасочное покрытие повреждено или поцарапано, его следует немедленно восстановить.
- Для предотвращения коррозии колес удаляйте с них грязь и храните их в местах с низким уровнем влажности.

■ Во избежание повреждения рычагов стеклоочистителей

Поднимая рычаги стеклоочистителей с ветрового стекла сначала поднимите рычаг со стороны водителя, а затем со стороны пассажира. Возвращая рычаги в исходное положение, сначала опустите рычаг со стороны пассажира.

■ Чистка внешних световых приборов

- Мойте с осторожностью. Не используйте органические вещества и не чистите световые приборы жесткой щеткой.
Это может повредить поверхности световых приборов.
- Не наносите воск на поверхности световых приборов.
Воск может повредить линзы.

⚠ ВНИМАНИЕ!**■ Обращение с декоративными резиновыми частями (для автомобилей, оснащенных 17-дюймовыми шинами)**

● При обращении с колесами, оснащенными декоративными резиновыми частями, обязательно соблюдайте следующее. Невыполнение приведенных ниже мер предосторожности может привести к серьезному повреждению декоративных резиновых частей или колес.

- Не снимайте декоративные резиновые части

В случае необходимости снятия декоративных резиновых частей обратитесь к любому авторизованному дилеру или в ремонтную мастерскую Toyota либо в другую организацию, имеющую соответствующую квалификацию и оснащение.

- При подъеме и перемещении шины не держите ее за декоративные резиновые детали.

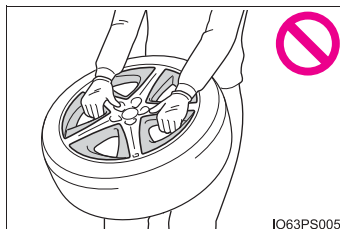

● Если при вождении в декоративных резиновых частях слышен шум или из области колес доносятся странные звуки, колеса необходимо незамедлительно проверить у авторизованного дилера или в ремонтной мастерской Toyota либо в другой организации, имеющей соответствующую квалификацию и оснащение.

■ При мойке автомобиля в автоматической мойке (автомобили со стеклоочистителями ветрового стекла с датчиком дождя)

Установите переключатель режима работы стеклоочистителей в выключенное положение.

Если переключатель режима работы стеклоочистителей находится в положении "АУТО", стеклоочистители могут начать работать и их щетки могут быть повреждены.

⚠ ВНИМАНИЕ!**■ При использовании автомобильной мойки высокого давления**

- При мойке автомобиля не допускайте прямого попадания струй воды под высоким давлением на камеру или зону вокруг камеры (при наличии). Вследствие сильного воздействия струй воды, находящихся под высоким давлением, устройство может работать неправильно.
- Не подносите кончик шланга к багажному отделению (к резиновой крышке), разъемам или указанным ниже частям. Эти части могут быть повреждены при контакте со струями воды, находящимися под высоким давлением.
 - Детали тяговой батареи
 - Детали рулевого управления
 - Детали подвески
 - Детали тормозной системы

■ При подъеме рычагов стеклоочистителей ветрового стекла

Поднимая рычаги стеклоочистителей, обязательно беритесь за их часть с креплением.

При подъеме не беритесь только за щетки стеклоочистителей, чтобы не деформировать их.

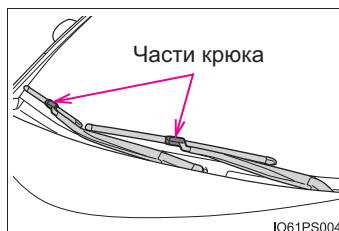

Чистка и защита салона автомобиля

Следующие действия помогут защитить салон автомобиля и поддерживать его в наилучшем состоянии:

Защита салона автомобиля

Удаляйте грязь и пыль с помощью пылесоса. Протирайте загрязненные поверхности тканью, смоченной теплой водой.

Для поверхностей, которые остались грязными, используйте разбавленный водный раствор, содержащий приблизительно 1% нейтрального моющего средства. Затем хорошо отожмите ткань и тщательно сотрите все остатки моющего средства.

Чистка кожаной отделки

- Удаляйте грязь и пыль с помощью пылесоса.
- Избыточную грязь и пыль удаляйте мягкой тканью, смоченной разбавленным моющим средством.

Используйте разбавленный водный раствор, содержащий приблизительно 5% нейтрального моющего средства для шерсти.

- Хорошо отожмите ткань и тщательно сотрите все остатки моющего средства.
- Протрите поверхность сухой мягкой тканью для удаления остатков влаги. Дайте коже просохнуть в затененном и хорошо вентилируемом месте.

Чистка отделки из искусственной кожи

- Удалите сухую грязь с помощью пылесоса.
- С помощью губки или мягкой ткани нанесите на искусственную кожу слабый мыльный раствор.
- Дайте раствору впитаться в течение нескольких минут. Удалите грязь и остатки раствора чистой влажной тканью.

Чистка воздухозаборника гибридного аккумулятора (тяговой батареи)

Очистите воздухозаборник выполнив следующую процедуру. Следите, чтобы пыль и т.п. не накапливались в нем.

В воздухозаборник установлен фильтр.

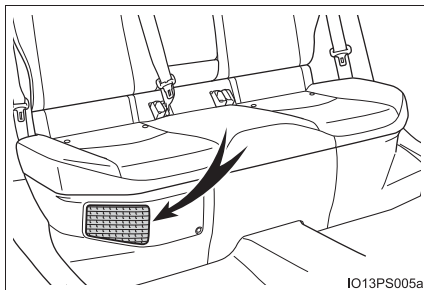

Процедура очистки

Для удаления пыли с воздухозаборника и фильтра используйте пылесос.

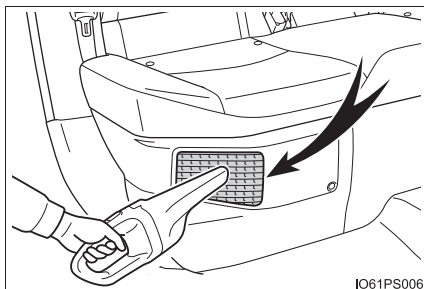

■ Уход за кожаной отделкой

Для поддержания салона автомобиля в хорошем состоянии Toyota рекомендует выполнять чистку салона не реже двух раз в год.

■ Чистка ковровых покрытий шампунем

В продаже имеется несколько типов пенящихся моющих средств. Для нанесения пены пользуйтесь губкой или щеткой. Разотрите пену круговыми движениями по всей поверхности. Не используйте воду. Протрите загрязненные поверхности и подождите, пока они высохнут. Для получения отличного результата ковровое покрытие должно быть как можно более сухим.

■ Ремни безопасности

Промойте слабым мыльным раствором и теплой водой с помощью ткани или губки. Кроме того, периодически проверяйте ремни на износ, наличие потертостей или порезов.

■ Очистка воздухозаборника

- Если автомобиль будет использоваться и дальше после накопления пыли и засорения воздухозаборника и фильтра, гибридный аккумулятор (тяговая батарея) будут перегреваться, что приведет к сокращению рабочего диапазона электродвигателя и ухудшению ситуации с экономией топлива. Периодически чистите воздухозаборник, чтобы в нем и в фильтре не накапливалась пыль.
- Неправильное обслуживание может привести к повреждению крышки воздухозаборника. Если у Вас есть сомнения относительно самостоятельной очистки, обратитесь к авторизованному дилеру или в ремонтную мастерскую Toyota либо в другую организацию, имеющую надлежащую квалификацию и оснащение.
- Требуемый интервал очистки воздухозаборника зависит от среды использования автомобиля.

■ Если на многофункциональном дисплее отображается сообщение “Требуется техн. обслуживание системы охлаждения тяговой батареи. См. руководство пользователя”

- Если на многофункциональном дисплее отображается сообщение “Требуется техн. обслуживание системы охлаждения тяговой батареи. См. руководство пользователя”, воздухозаборник и фильтр могут быть засорены. Следуйте процедуре очистки воздухозаборника.
- Если на многофункциональном дисплее отображается сообщение “Требуется техн. обслуживание системы охлаждения тяговой батареи. См. руководство пользователя”, гибридный аккумулятор (тяговая батарея) могут перегреться, что приведет к сокращению рабочего диапазона, ухудшению ситуации с экономией топлива и повреждениям. Периодически чистите воздухозаборник, чтобы в нем и в фильтре не накапливалась пыль.
- Если предупреждение продолжает отображаться на многофункциональном дисплее даже после очистки воздухозаборника, произведите проверку автомобиля у авторизованного дилера или в ремонтной мастерской Toyota либо в другой организации, имеющей соответствующую квалификацию и оснащение.

**ПРЕДУПРЕЖДЕНИЕ****■ Вода в автомобиле**

- Не разбрызгивайте и не проливайте жидкости в автомобиле на пол, решетку воздухозаборника гибридного аккумулятора (тяговой батареи), в багажное отделение.

Это может привести к неполадкам или возгоранию в гибридной аккумуляторной батарее, электрических компонентах и т. п.

- Не допускайте намокания элементов и электропроводки системы SRS в салоне автомобиля. (→стр. 42)

Неисправность в электрической системе может привести к срабатыванию или неправильному функционированию подушек безопасности, что может стать причиной тяжелых травм или смертельного исхода.

- Автомобили с беспроводным зарядным устройством:

Не допускайте намокания беспроводного зарядного устройства (→стр. 515). Несоблюдение этих рекомендаций может привести к сильному нагреванию зарядного устройства и вызвать ожоги и поражение электрическим током с получением травм вплоть до смертельного исхода.

■ Чистка салона (в частности, панели приборов)

Не используйте полирующий воск или полироль. Панель приборов может отражаться в ветровом стекле, перекрывая вид водителю, что может привести к аварии и тяжелым травмам вплоть до смертельного исхода.

 **ВНИМАНИЕ!****■ Моющие средства**

- Не используйте моющие средства следующих типов, которые могут привести к обесцвечиванию отделки салона или вызвать появление полос и повреждение окрашенных поверхностей:
 - Элементы салона, за исключением сидений: органические вещества (бензин), растворы щелочей и кислот, красители и отбеливатели
 - Сиденья: растворы щелочей и кислот, разбавители, бензин и спирт
- Не используйте полирующий воск или полироль. Это может вызвать повреждение окрашенной поверхности панели приборов или других компонентов салона.

■ Предотвращение повреждения кожаных поверхностей

Соблюдайте следующие меры предосторожности во избежание повреждения или ухудшения качества кожаных поверхностей:

- Незамедлительно удаляйте пыль и грязь с кожаных поверхностей.
- Не подвергайте автомобиль длительному воздействию прямого солнечного света. Паркуйте автомобиль в тени, особенно в летний период.
- Не кладите на элементы отделки салона изделия и материалы из винила или пластика, а также изделия, содержащие воск, так как они могут прилипнуть к кожаной поверхности при значительном нагревании салона автомобиля.

■ Вода на полу

Не мойте пол автомобиля водой.

Вода, проникающая под пол автомобиля, придя в контакт с находящимся там электрооборудованием, может вызвать повреждение систем автомобиля (например, аудиосистемы). Кроме того, вода может привести к коррозии корпуса.

■ При очистке ветрового стекла со стороны салона (автомобили, оснащенные системой Toyota Safety Sense)

Не допускайте попадания очистителя стекол на объектив. Кроме того, не дотрагивайтесь до объектива. (→стр. 312).

■ Чистка внутренней поверхности заднего стекла

- Не используйте для чистки заднего стекла чистящие средства для стекол, так как в противном случае можно повредить провода обогревателя заднего стекла. Осторожно протрите стекло тканью, смоченной теплой водой. Протирайте стекло параллельно направлению проводников обогрева.
- Будьте осторожны, чтобы не поцарапать и не повредить проводники системы обогрева.

■ Чистка переднего бокового стекла (автомобили с защитным покрытием против ультрафиолетовых лучей)

При чистке стекол не используйте средства для чистки стекол, содержащие абразивные вещества (например, очиститель для стекол, моющее средство, воск). Они могут повредить покрытие.

**ВНИМАНИЕ!****■ При очистке воздухозаборника и фильтра**

Не очищайте воздухозаборник и фильтр водой и другими жидкостями.

Требования к техническому обслуживанию

Для обеспечения безопасной и экономичной эксплуатации автомобиля существенное значение имеют повседневный уход за ним и регулярное техническое обслуживание. Toyota рекомендует выполнять техническое обслуживание следующим образом:

Плановое техническое обслуживание

- Плановое техническое обслуживание должно выполняться через определенные промежутки времени в соответствии с графиком технического обслуживания.

Интервалы технического обслуживания, предусмотренные графиком, определяются показаниями одометра или промежутком времени, в зависимости от того, что наступает раньше.

Независимо от момента технического обслуживания его следует проводить с той же периодичностью.

● Где выполнять техническое обслуживание?

Наиболее целесообразно выполнять техническое обслуживание автомобиля у местного дилера Toyota.

Технический персонал Toyota состоит из хорошо подготовленных специалистов, получающих самую свежую информацию по обслуживанию автомобилей посредством технических бюллетеней, рекомендаций по техническому обслуживанию и программ обучения на рабочих местах. Персонал обучается обслуживанию автомобилей Toyota до того, как приступить к работе с автомобилем, а не в процессе работы с ним. Это более правильно, не так ли?

Авторизованный дилер или ремонтная мастерская Toyota либо другая организация, имеющая соответствующую квалификацию и оснащение, вложили значительные средства в специальные фирменные инструменты и оборудование Toyota для технического обслуживания. Они позволяют выполнить работу лучше и с меньшими затратами.

Отдел технического обслуживания дилера Toyota выполнит все необходимые по графику виды технического обслуживания автомобиля – надежно и экономично.

Резиновые шланги (для системы охлаждения и обогрева, тормозной системы и топливной системы) должны проверяться квалифицированными специалистами в соответствии с графиком технического обслуживания автомобиля Toyota.

Резиновые шланги являются очень важными элементами технического обслуживания. Все изношенные или поврежденные шланги должны немедленно заменяться. Обратите внимание, что шланги со временем разбухают – разбухают, протираются или растрескиваются.

Самостоятельное техническое обслуживание

Можно ли выполнять техническое обслуживание самостоятельно?

Многие виды технического обслуживания можно выполнить самостоятельно при наличии базовых технических навыков и некоторых основных автомобильных инструментов.

В данном разделе приведены простые инструкции по выполнению таких работ.

Однако следует иметь в виду, что некоторые задачи технического обслуживания требуют специальных инструментов и навыков. Лучше всего их выполняют квалифицированные специалисты. Даже если Вы опытный механик, самостоятельно выполняющий обслуживание, рекомендуется, чтобы ремонт и техническое обслуживание производились у авторизованного дилера или в ремонтной мастерской Toyota либо в другой организации, имеющей соответствующую квалификацию и оснащение, которые будут вести записи проведенного технического обслуживания автомобиля. Эти записи могут оказаться полезными, если потребуется гарантийное обслуживание.

■ Нуждается ли автомобиль в ремонте?

Внимательно следите за изменениями эксплуатационных характеристик автомобиля, появлением шумов и других внешних признаков, указывающих на необходимость технического обслуживания. Вот некоторые из наиболее важных признаков:

- Перебои в работе двигателя, стук или детонация
- Ощутимая потеря мощности
- Странные шумы в двигателе
- Утечка жидкости под автомобилем (Однако утечка воды из кондиционера после его использования является нормальным явлением.)
- Изменение звука выхлопной системы (Это может указывать на опасную утечку угарного газа. При управлении автомобилем откройте окна и немедленно проверьте выхлопную систему.)
- Кажущиеся спущенными шины; чрезмерный визг шин при поворотах; неравномерный износ шин
- Автомобиль уводит в сторону при движении вперед по ровной дороге
- Странные шумы, связанные с ходом подвески
- Потеря эффективности тормозов, “мягкая” педаль тормоза, педаль почти касается пола, автомобиль при торможении уводит в сторону
- Температура охлаждающей жидкости двигателя постоянно превышает норму (→стр. 630, 693)

Если Вы заметили какой-либо из этих признаков, как можно скорее доставьте Ваш автомобиль к любому авторизованному дилеру или в ремонтную мастерскую Toyota либо в другую организацию, имеющую соответствующую квалификацию и оснащение. Может потребоваться регулировка или ремонт автомобиля.



ПРЕДУПРЕЖДЕНИЕ

■ **Если техническое обслуживание автомобиля не выполняется надлежащим образом**

Ненадлежащее техническое обслуживание может привести к серьезному повреждению автомобиля и, возможно, к серьезной травме или к смертельному исходу.

■ **Обращение с 12-вольтной аккумуляторной батареей**

Клеммы и зажимы 12-вольтной аккумуляторной батареи, а также связанные с ними принадлежности содержат свинец и его соединения, которые могут вызывать повреждения головного мозга. Обязательно мойте руки после работы с аккумуляторной батареей. (→стр. 566)

Плановое техническое обслуживание

Выполняйте техническое обслуживание в соответствии с приведенным ниже графиком:

Требования графика технического обслуживания

Техническое обслуживание автомобиля необходимо выполнять в соответствии с обычным графиком технического обслуживания. (См. "График технического обслуживания".)



Если автомобиль в основном эксплуатируется в приведенных ниже условиях, некоторые виды технического обслуживания должны выполняться чаще, чтобы поддерживать автомобиль в хорошем состоянии. (См. "График дополнительного технического обслуживания".)

<p>А. Состояние дорог</p> <ol style="list-style-type: none"> 1. Эксплуатация на плохих, грязных дорогах или на дорогах, покрытых мокрым снегом 2. Эксплуатация на пыльных дорогах (в районах с небольшим количеством асфальтированных дорог или сильной запыленностью и сухим воздухом). 	<p>В. Условия эксплуатации</p> <ol style="list-style-type: none"> 1. Тяжело нагруженный автомобиль (например, при использовании автоприцепа-каравана или верхнего багажника) 2. Частые короткие поездки на расстояние менее 8 км при наружной температуре ниже нуля (Температура двигателя не достигает нормальной температуры) 3. Продолжительная работа на холостом ходу и/или движение на небольшой скорости на значительные расстояния (полицейские машины, такси и автомобили для доставки товаров на дом). 4. Непрерывное движение на высокой скорости (80% или более от максимальной скорости автомобиля) в течение более 2 часов
---	---

График технического обслуживания

Операции технического обслуживания: I = Проверка

R = Замена, изменение или смазка

ПЕРИОДИЧНОСТЬ ОБСЛУЖИВАНИЯ:		ПОКАЗАНИЯ ОДОМЕТРА								МЕСЯЦЫ
(Показания одометра или число месяцев, в зависимости от того, что наступает раньше.)	x1000 км	10	20	30	40	50	60	70	80	
	x1000 миль	6	12	18	24	30	36	42	48	
ОСНОВНЫЕ КОМПОНЕНТЫ ДВИГАТЕЛЯ										
1	Моторное масло	R	R	R	R	R	R	R	R	12
2	Масляный фильтр	R	R	R	R	R	R	R	R	12
3	Система охлаждения и обогрева <<См. примечание 1.>>				I				I	24
4	Охлаждающая жидкость двигателя (включая охлаждающую жидкость блока управления мощностью) <<См. примечание 2.>>					I			I	-
5	Охлаждающая жидкость блока управления мощностью <<См. примечание 3.>>					I			I	-
6	Выхлопные трубы и крепления		I		I		I		I	12
СИСТЕМА ЗАЖИГАНИЯ										
7	Свечи зажигания	Замена через каждые 100000 км								-
8	12-вольтная аккумуляторная батарея	I	I	I	I	I	I	I	I	12

Операции технического обслуживания: I = Проверка

R = Замена, изменение или смазка

ПЕРИОДИЧНОСТЬ ОБСЛУЖИВАНИЯ:		ПОКАЗАНИЯ ОДОМЕТРА								МЕСЯЦЫ	
(Показания одометра или число месяцев, в зависимости от того, что наступает раньше.)	x1000 км	10	20	30	40	50	60	70	80		
	x1000 миль	6	12	18	24	30	36	42	48		
ТОПЛИВНАЯ СИСТЕМА И СИСТЕМА СНИЖЕНИЯ ТОКСИЧНОСТИ ВЫХЛОПНЫХ ГАЗОВ											
9	Топливный фильтр <<См. примечание 4.>>									R	96
10	Фильтр очистки воздуха (включая проверку предварительного воздухоочистителя, при наличии)		I		R			I		R	I: 24 R: 48
11	Крышка заливной горловины топливного бака, топливопроводы, соединения и клапан давления паров топлива <<См. примечание 1.>>					I				I	24
12	Абсорбер					I				I	24
ШАССИ И КУЗОВ											
13	Педаля тормоза и стояночный тормоз	I	I	I	I	I	I	I	I		6
14	Тормозные колодки и тормозные диски	I	I	I	I	I	I	I	I		6
15	Тормозная жидкость	I	I	I	R	I	I	I		R	I: 6 R: 24

Операции технического обслуживания: I = Проверка

R = Замена, изменение или смазка

ПЕРИОДИЧНОСТЬ ОБСЛУЖИВАНИЯ:		ПОКАЗАНИЯ ОДОМЕТРА								МЕСЯЦЫ
(Показания одометра или число месяцев, в зависимости от того, что наступает раньше.)	x1000 км	10	20	30	40	50	60	70	80	
	x1000 миль	6	12	18	24	30	36	42	48	
ШАССИ И КУЗОВ										
16	Трубки и шланги тормозной системы		I		I		I		I	12
17	Рулевое колесо, привод и редуктор рулевого управления		I		I		I		I	12
18	Чехлы ведущего вала		I		I		I		I	24
19	Шаровой шарнир и пыльники подвески		I		I		I		I	12
20	Трансмиссионная жидкость (в том числе масло для переднего дифференциала)				I				I	24
21	Передняя и задняя подвески		I		I		I		I	12
22	Шины и давление воздуха	I	I	I	I	I	I	I	I	6
23	Световые приборы, сигналы, стеклоочистители и омыватели	I	I	I	I	I	I	I	I	6
24	Фильтр кондиционера		R		R		R		R	-
25	Количество хладагента для кондиционера воздуха		I		I		I		I	12

ПРИМЕЧАНИЕ.

1. Через 80000 км или 48 месяцев проверка через каждые 20000 км или 12 месяцев.
2. Первая замена после 160000 км, затем – через каждые 80000 км.
3. Первая замена после 240000 км, затем – через каждые 80000 км.
4. В том числе фильтр в топливном баке.

График дополнительного технического обслуживания

Пользуйтесь рекомендациями приведенной ниже таблицы при выполнении обслуживания узлов, требующих особого графика ухода из-за тяжелых условий эксплуатации. (Основные принципы – см. “Требования графика технического обслуживания”).

А-1: Эксплуатация на плохих, грязных дорогах, или на дорогах, покрытых мокрым снегом	
<input type="checkbox"/> Проверка тормозных колодок и дисков	Каждые 5000 км или 3 месяца
<input type="checkbox"/> Проверка трубок и шлангов тормозной системы	Каждые 10000 км или 6 месяцев
<input type="checkbox"/> Осмотр рулевого колеса, привода и рулевого механизма	Каждые 5000 км или 3 месяца
<input type="checkbox"/> Проверка чехлов ведущего вала	Каждые 10000 км или 12 месяцев
<input type="checkbox"/> Проверка шарового шарнира и пыльников подвески	Каждые 10000 км или 6 месяцев
<input type="checkbox"/> Проверка передней и задней подвесок	Каждые 10000 км или 6 месяцев
<input type="checkbox"/> Затяжка болтов и гаек на шасси и кузове до определенного значения момента затяжки <<См. примечание.>>	Каждые 10000 км или 6 месяцев

А-2: Эксплуатация на пыльных дорогах (дороги в районах с небольшим количеством асфальтированных дорог или сильной запыленностью и сухим воздухом.)	
<input type="checkbox"/> Замена моторного масла	Каждые 5000 км или 6 месяцев
<input type="checkbox"/> Замена масляного фильтра	Каждые 5000 км или 6 месяцев
<input type="checkbox"/> Проверка или замена воздушного фильтра (включая проверку предварительного воздухоочистителя, при наличии)	I: Каждые 2500 км или 3 месяца R: Каждые 40000 км или 48 месяцев
<input type="checkbox"/> Проверка тормозных колодок и дисков	Каждые 5000 км или 3 месяца
<input type="checkbox"/> Замена фильтра системы кондиционирования воздуха	Каждые 15000 км
В-1: Тяжело нагруженный автомобиль (например, при использовании автоприцепа-каравана или верхнего багажника)	
<input type="checkbox"/> Замена моторного масла	Каждые 5000 км или 6 месяцев
<input type="checkbox"/> Замена масляного фильтра	Каждые 5000 км или 6 месяцев
<input type="checkbox"/> Проверка тормозных колодок и дисков	Каждые 5000 км или 3 месяца
<input type="checkbox"/> Проверка или замена трансмиссионной жидкости (в том числе масла для переднего дифференциала)	I: Каждые 40000 км или 24 месяца R: Каждые 80000 км или 48 месяцев
<input type="checkbox"/> Проверка передней и задней подвесок	Каждые 10000 км или 6 месяцев
<input type="checkbox"/> Затяжка болтов и гаек на шасси и кузове до определенного значения момента затяжки <<См. примечание.>>	Каждые 10000 км или 6 месяцев

В-2: Частые короткие поездки на расстояние менее 8 км при наружной температуре ниже нуля (Температура двигателя не достигает нормальной температуры)	
<input type="checkbox"/> Замена моторного масла	Каждые 5000 км или 6 месяцев
<input type="checkbox"/> Замена масляного фильтра	Каждые 5000 км или 6 месяцев
В-3: Продолжительная работа на холостом ходу и/или вождение на небольшой скорости на большие расстояния (полицейские машины, такси или автомобили для доставки товаров на дом).	
<input type="checkbox"/> Замена моторного масла	Каждые 5000 км или 6 месяцев
<input type="checkbox"/> Замена масляного фильтра	Каждые 5000 км или 6 месяцев
<input type="checkbox"/> Проверка тормозных колодок и дисков	Каждые 5000 км или 3 месяца
В-4: Продолжительное движение на высокой скорости (80% или более от максимальной скорости автомобиля) в течение более 2-х часов	
<input type="checkbox"/> Проверка или замена трансмиссионной жидкости (в том числе масла для переднего дифференциала)	I: Каждые 40000 км или 24 месяца R: Каждые 80000 км или 48 месяцев

ПРИМЕЧАНИЕ.

Монтажные болты сидений и крепежные болты элементов передней и задней подвесок.

Меры предосторожности при самостоятельном техническом обслуживании

При самостоятельном выполнении технического обслуживания обязательно следуйте соответствующим процедурам, изложенным в данных разделах.

Средство для обслуживания	Запасные части и инструменты
Состояние 12-вольтной аккумуляторной батареи (→стр. 566)	<ul style="list-style-type: none"> • Теплая вода • Пищевая сода • Консистентная смазка • Обычный гаечный ключ (для болтов зажимов клемм) • Дистиллированная вода
Уровень охлаждающей жидкости блока управления мощностью/ двигателем (→стр. 563)	<ul style="list-style-type: none"> • Охлаждающая жидкость Toyota с повышенным сроком службы “Toyota Super Long Life Coolant” или аналогичная высококачественная, не содержащая силикаты, амины, нитриты или бораты охлаждающая жидкость на этиленгликолевой основе, произведенная с использованием обеспечивающей долговечность гибридной органо-кислотной технологии “Toyota Super Long Life Coolant” – это предварительно смешанный раствор, состоящий на 50% из охлаждающей жидкости и на 50% – из деионизированной воды. • Воронка (используемая только для добавления охлаждающей жидкости)
Уровень моторного масла (→стр. 560)	<ul style="list-style-type: none"> • “Toyota Genuine Motor Oil” или эквивалент • Ветошь или бумажное полотенце • Воронка (используемая только для добавления моторного масла)
Плавкие предохранители (→стр. 605)	<ul style="list-style-type: none"> • Плавкий предохранитель с той же номинальной силой тока, что и заменяемый
Лампы (→стр. 609)	<ul style="list-style-type: none"> • Лампа с тем же номером и той же номинальной мощностью, что и оригинальная • Крестовая отвертка • Отвертка с плоским жалом • Гаечный ключ
Радиатор и конденсор (→стр. 565)	—

Средство для обслуживания	Запасные части и инструменты
Давление в шинах (→стр. 588)	<ul style="list-style-type: none"> • Манометр для проверки давления в шинах • Источник сжатого воздуха
Омывающая жидкость (→стр. 571)	<ul style="list-style-type: none"> • Вода или омывающая жидкость, содержащая антифриз (для использования зимой) • Воронка (используемая только для добавления воды или омывающей жидкости)

ПРЕДУПРЕЖДЕНИЕ

В моторном отсеке содержится множество механизмов и эксплуатационных жидкостей, которые могут внезапно переместиться, нагреться или оказаться под электрическим напряжением. Во избежание гибели или серьезной травмы соблюдайте следующие меры предосторожности.

■ При работе в моторном отсеке

- Убедитесь в том, что индикатор переключателя POWER и индикатор “READY” выключены.
- Не подносите руки, одежду и инструменты к вращающемуся вентилятору.
- Будьте внимательны, не прикасайтесь к двигателю, блоку управления мощностью, радиатору, выпускному коллектору и т.д. сразу после окончания движения, так как они могут быть очень горячими. Масло и другие жидкости также могут быть горячими.
- Не оставляйте легковоспламеняющиеся материалы, например бумагу и ветошь, в моторном отсеке.
- Не курите, не допускайте возникновения искр или наличия открытого огня вблизи топлива. Пары топлива огнеопасны.
- Соблюдайте осторожность, так как тормозная жидкость может причинить вред рукам или глазам, а также испортить окрашенные поверхности. Если жидкость попала на руки или в глаза, немедленно промойте пораженный участок чистой водой. Если после этого ощущается дискомфорт, посоветуйтесь с врачом.

■ При работе рядом с электрическими вентиляторами охлаждения или решеткой радиатора

Убедитесь в том, что переключатель POWER выключен.

Если переключатель POWER находится в режиме ON и включен кондиционер и/или температура охлаждающей жидкости двигателя высока, электрические вентиляторы охлаждения могут автоматически начать работать. (→стр. 565)

■ Защитные очки

Используйте защитные очки, чтобы предотвратить попадание в глаза отлетающих или падающих частиц материала, аэрозольной струи и т.д.

**ВНИМАНИЕ!****■ Если снят воздушный фильтр**

Движение со снятым воздушным фильтром может привести к повышенному износу двигателя вследствие попадания в него грязи, содержащейся в воздухе.

■ Если уровень тормозной жидкости низкий или высокий

Небольшое понижение уровня тормозной жидкости по мере износа тормозных колодок или при высоком уровне жидкости в накопительном бачке является нормальным явлением.

Если приходится часто доливать тормозную жидкость, это указывает на серьезную неисправность.

Капот

Чтобы открыть капот, откройте замок изнутри автомобиля.

- 1 Потяните за рычаг открывания замка капота.

Капот слегка приподнимется.

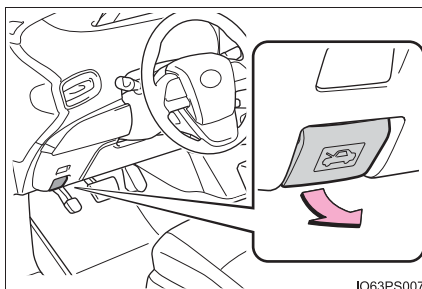

- 2 Переведите рычаг дополнительной защелки влево и поднимите капот.

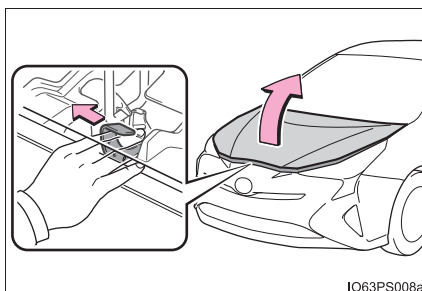

- 3 Зафиксируйте капот в открытом положении, установив опорную штангу в гнездо.

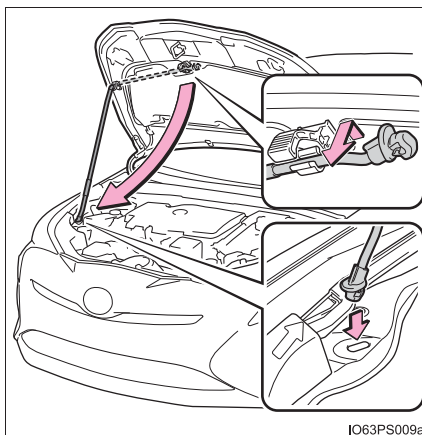

⚠ ПРЕДУПРЕЖДЕНИЕ**■ При закрывании капота**

Закрывая капот, будьте особенно внимательны, чтобы не прищемить пальцы.

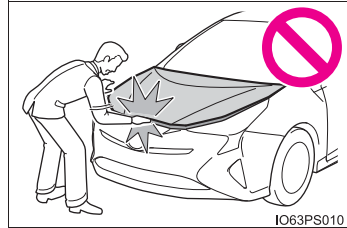
**■ Проверка перед началом движения**

Убедитесь, что капот полностью закрыт и заперт.

Если капот не заперт должным образом, он может открыться во время движения и привести к аварии, которая может стать причиной смерти или тяжелой травмы.

■ После установки опорной штанги в гнездо

Убедитесь, что штанга надежно удерживает капот от падения вам на голову или тело.

⚠ ВНИМАНИЕ!**■ При закрывании капота**

Перед закрыванием капота обязательно установите опорную штангу в держатель. Если при закрытии капота штанга не убрана на свое место, можно помять капот.

Установка напольного домкрата

При использовании напольного домкрата следуйте указаниям руководства, поставляемого с домкратом, и соблюдайте меры предосторожности.

При использовании домкрата для подъема автомобиля устанавливайте напольный домкрат правильно. Неправильная установка может привести к повреждению автомобиля или к травматическим последствиям.

◆ Спереди

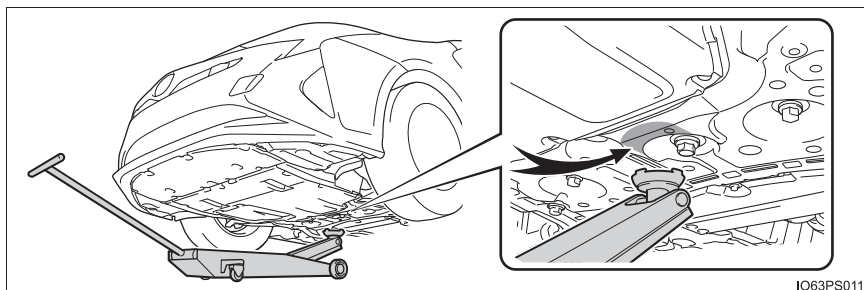

◆ Сзади

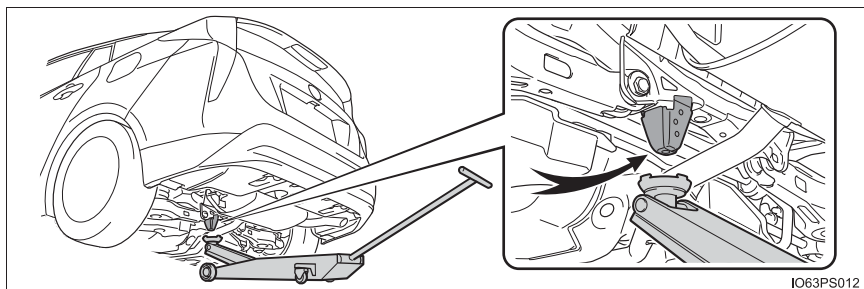

Моторный отсек

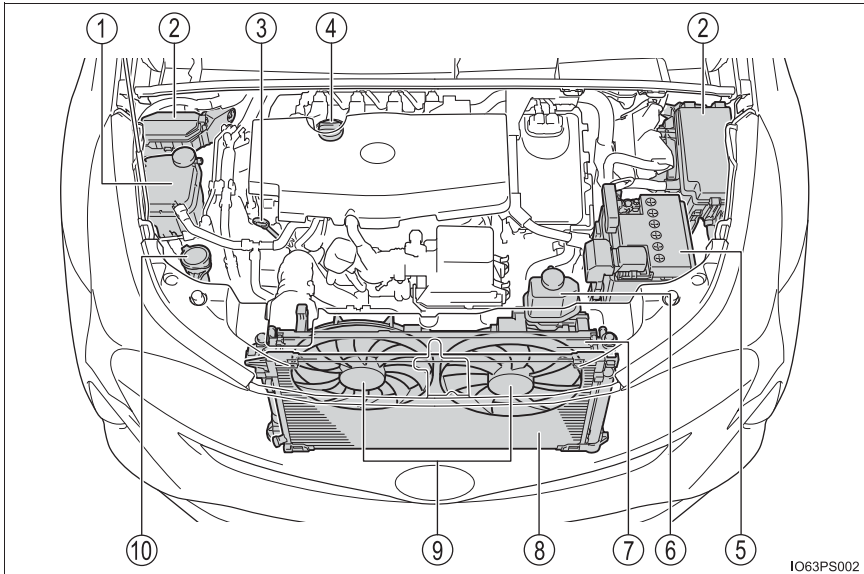

1063PS002

- | | |
|---|---|
| ① Расширительный бачок охлаждающей жидкости двигателя (→стр. 563) | ⑥ Бачок для охлаждающей жидкости блока управления мощностью (→стр. 563) |
| ② Коробки плавких предохранителей (→стр. 605) | ⑦ Радиатор (→стр. 565) |
| ③ Щуп для измерения уровня моторного масла (→стр. 560) | ⑧ Конденсор (→стр. 565) |
| ④ Крышка маслозаливной горловины двигателя (→стр. 561) | ⑨ Электрические вентиляторы охлаждения |
| ⑤ 12-вольтовая аккумуляторная батарея (→стр. 566) | ⑩ Бачок омывающей жидкости (→стр. 571) |

Моторное масло

Прогрейте двигатель до рабочей температуры, выключите его и проверьте уровень масла щупом.

■ Проверка моторного масла

- 1 Припаркуйте автомобиль на ровной, горизонтальной площадке. После прогрева двигателя и выключения гибридной системы подождите не менее 5 минут для того, чтобы масло стекло обратно на дно двигателя.
- 2 Извлеките щуп, держа под ним ветошь.

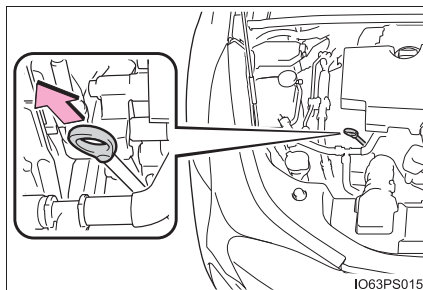

- 3 Начисто протрите щуп.
- 4 Снова вставьте щуп до упора.
- 5 Держа внизу ветошь, извлеките щуп и проверьте уровень масла.

- 1 Низкий уровень
- 2 Нормальный уровень
- 3 Избыточный уровень

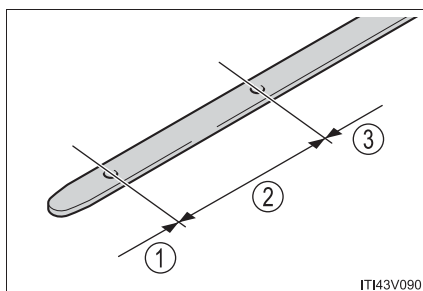

- 6 Протрите щуп и вставьте его до упора.

■ Долив моторного масла

Если уровень масла находится ниже или чуть выше минимальной отметки, долейте моторное масло той же марки, что уже используется в двигателе.

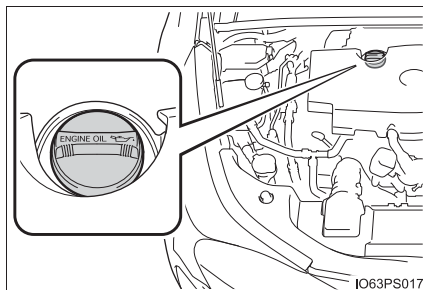

Проверьте марку масла и перед доливом масла подготовьте все необходимое.

Выбор моторного масла	→ стр. 706
Количество масла (низкий уровень → высокий уровень)	1,5 л
Средство для обслуживания	Чистая воронка

- 1 Снимите крышку маслозаливной горловины, поворачивая ее против часовой стрелки.
- 2 Заливайте масло медленно, периодически проверяя уровень по щупу.
- 3 Наденьте крышку маслозаливной горловины, поворачивая ее по часовой стрелке.

■ Расход моторного масла

Некоторое количество моторного масла потребляется во время движения. В следующих ситуациях расход масла может возрасти и моторное масло может понадобиться залить в интервале между техническим обслуживанием автомобиля.

- Если двигатель новый, например сразу после приобретения автомобиля или замены двигателя
- При использовании масла низкого качества или ненадлежащей вязкости
- При движении на больших оборотах или с тяжелым грузом, во время буксировки или при движении с частым ускорением и замедлением
- При работе двигателя на холостых оборотах в течение длительного периода времени или при частом движении в плотном потоке

 **ПРЕДУПРЕЖДЕНИЕ****■ Использованное моторное масло**

- Использованное моторное масло содержит потенциально вредные загрязняющие вещества, которые могут стать причиной заболеваний кожи, в частности, воспаления и рака кожи, поэтому будьте аккуратны, чтобы не допускать длительного и многократного контакта с маслом. Для удаления использованного моторного масла с кожи тщательно промойте ее водой с мылом.
- Утилизируйте использованное моторное масло и масляные фильтры только безопасным и приемлемым способом. Не выливайте использованное моторное масло в канализацию или на землю и не выбрасывайте использованные масляные фильтры вместе с бытовым мусором. За информацией о повторном использовании или утилизации обратитесь к любому авторизованному дилеру или в ремонтную мастерскую Toyota либо в другую организацию, на сервисную станцию или в магазин автозапчастей, имеющие соответствующую квалификацию и оснащение.
- Не оставляйте использованное моторное масло в месте, доступном для детей.

 **ВНИМАНИЕ!****■ Во избежание серьезного повреждения двигателя**

Регулярно проверяйте уровень масла.

■ При замене моторного масла

- Будьте осторожны и не проливайте моторное масло на элементы автомобиля.
- Избегайте перелива, который может привести к выходу двигателя из строя.
- После долива масла каждый раз проверяйте уровень щупом.
- Правильно затягивайте крышку маслозаливной горловины двигателя.

Охлаждающая жидкость

Уровень охлаждающей жидкости в норме, если при холодной гибридной системе он находится между нанесенными на стенке бачка линиями “FULL” (“МАКСИМУМ”) и “LOW” (“МИНИМУМ”).

■ Расширительный бачок охлаждающей жидкости двигателя

- ① Крышка расширительного бачка
- ② Линия “FULL”
- ③ Линия “LOW”

Если уровень находится на линии “LOW” или ниже, долейте охлаждающую жидкость до линии “FULL”. (→стр. 693)

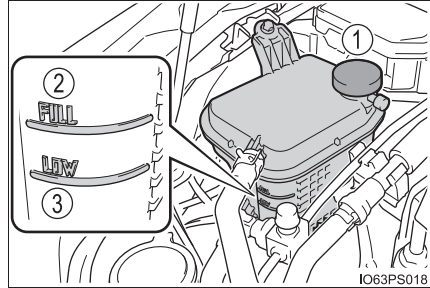

IO63PS018

■ Расширительный бачок для охлаждающей жидкости блока управления мощностью

- ① Крышка расширительного бачка
- ② Линия “FULL”
- ③ Линия “LOW”

Если уровень находится на линии “LOW” или ниже, долейте охлаждающую жидкость до линии “FULL”. (→стр. 693)

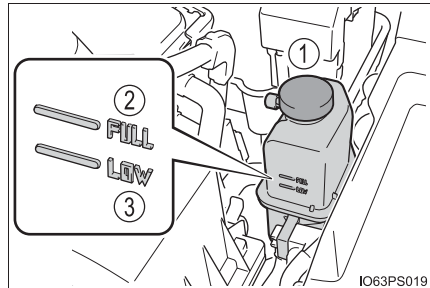

IO63PS019

■ Выбор охлаждающей жидкости

Используйте только охлаждающую жидкость Toyota с повышенным сроком службы “Toyota Super Long Life Coolant” или аналогичную высококачественную, не содержащую силикаты, амины, нитриты или бораты охлаждающую жидкость на этиленгликолевой основе, произведенную с использованием обеспечивающей долговечность гибридной органо-кислотной технологии.

“Toyota Super Long Life Coolant” представляет собой смесь 50% охлаждающей жидкости и 50% деионизированной воды. (Минимальная температура: -35 °С)

За более подробными сведениями об охлаждающей жидкости обратитесь к авторизованному дилеру или в ремонтную мастерскую Toyota либо в другую организацию, имеющую соответствующую квалификацию и оснащение.

■ Если после долива охлаждающей жидкости уровень быстро падает

Осмотрите радиатор, шланги, крышки расширительного бачка системы охлаждения двигателя/блока управления мощностью, сливной кран и насос охлаждающей жидкости.

Если утечку обнаружить не удалось, поручите авторизованному дилеру или ремонтной мастерской Toyota либо другой организации, имеющей соответствующую квалификацию и оснащение, проверить крышку и проверить систему охлаждения на наличие протечек.



ПРЕДУПРЕЖДЕНИЕ

■ При горячей гибридной системе

Не снимайте крышку расширительного бачка охлаждающей жидкости двигателя/блока управления мощностью.

Система охлаждения может находиться под давлением, и при снятии крышки брызги горячей охлаждающей жидкости могут вылететь наружу, вызывая ожоги или другие травмы.



ВНИМАНИЕ!

■ Добавление охлаждающей жидкости

Охлаждающая жидкость – это и не простая вода, и не концентрированный антифриз. Для обеспечения адекватной смазки, защиты от коррозии и охлаждения следует использовать правильную смесь воды и антифриза. Ознакомьтесь с этикеткой на емкости с охлаждающей жидкостью или антифризом.

■ В случае пролива охлаждающей жидкости

Во избежание повреждения каких-либо элементов или лакокрасочного покрытия смойте пролитую жидкость водой.

Радиатор и конденсор

Проверьте радиатор и конденсор и удалите все посторонние предметы. Если какой-либо из приведенных выше элементов сильно загрязнен или если нет уверенности в их состоянии, произведите осмотр автомобиля у авторизованного дилера или в ремонтной мастерской Toyota либо в другой организации, имеющей соответствующую квалификацию и оснащение.

ПРЕДУПРЕЖДЕНИЕ

■ При горячей гибридной системе

Не дотрагивайтесь до радиатора или конденсора, так как они могут быть горячими и вызвать серьезные травмы, такие как ожоги.

■ Во время работы электрических вентиляторов охлаждения

Не прикасайтесь к моторному отсеку.

Когда переключатель POWER находится в режиме ON, электрические охлаждающие вентиляторы могут приводиться в действие автоматически, если включен кондиционер и/или температура охлаждающей жидкости двигателя высока. При работе вблизи электрического охлаждающего вентилятора или решетки радиатора убедитесь, что переключатель POWER выключен.

12-вольтная аккумуляторная батарея

Проверьте 12-вольтную аккумуляторную батарею следующим образом.

■ Предупреждающие символы

Предупреждающие символы на верхней стороне 12-вольтной аккумуляторной батареи имеют следующие значения:

	Не курить, не допускать воздействия открытого огня и искр		Аккумуляторная батарея содержит кислоту
	Защищайте глаза		Замечания по эксплуатации
	Прячьте от детей		Взрывоопасный газ

■ Внешний вид 12-вольтной аккумуляторной батареи

Убедитесь в отсутствии коррозии на клеммах 12-вольтной аккумуляторной батареи, ослабления затяжки соединений и зажимов и трещин на корпусе.

Клеммы

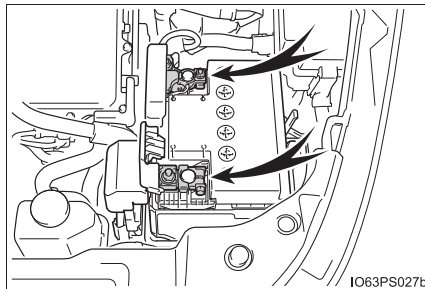

■ Проверка электролита аккумуляторной батареи

Проверьте, находится ли уровень между верхней и нижней линиями.

- ① Верхняя линия
- ② Нижняя линия

Если уровень жидкости находится на нижней линии или под ней, долейте дистиллированной воды.

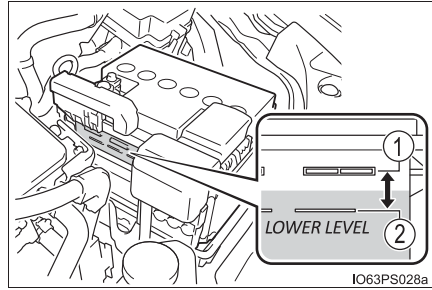

■ Добавление дистиллированной воды

- 1 Снимите вентиляционную пробку.
- 2 Добавьте дистиллированную воду.

Если верхняя линия не видна, проверяйте уровень жидкости, глядя прямо в ячейку.

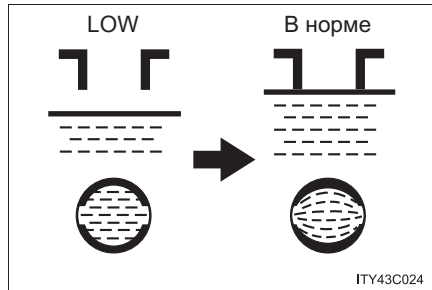

- 3 Установите на место вентиляционную пробку и надежно закройте ее.

■ Перед подзарядкой

При подзарядке 12-вольтовая аккумуляторная батарея выделяет легковоспламеняющийся и взрывоопасный газообразный водород. Поэтому при подзарядке необходимо соблюдать следующие меры предосторожности:

- При подзарядке без снятия 12-вольтовой аккумуляторной батареи с автомобиля отсоедините от аккумуляторной батареи провод массы (отрицательный).
- При подсоединении проводов зарядного устройства к 12-вольтовой аккумуляторной батарее и их отсоединении проследите за тем, чтобы выключатель питания на зарядном устройстве был выключен.

■ После подзарядки/повторного подсоединения 12-вольтовой аккумуляторной батареи

- Сразу после повторного подсоединения 12-вольтовой аккумуляторной батареи может оказаться невозможным отпереть двери с помощью интеллектуальной системы входа и запуска. В таком случае для запираания/отпираания дверей воспользуйтесь пультом беспроводного дистанционного управления или механическим ключом.
- Запускайте гибридную систему, когда переключатель POWER находится в режиме ACCESSORY. Если переключатель POWER находится в режиме выключения, гибридная система может не запуститься. Однако со второй попытки гибридная система будет работать нормально.
- Автомобиль запоминает режим переключателя POWER. После подсоединения 12-вольтовой аккумуляторной батареи восстанавливается тот режим переключателя POWER, в котором он находился до отключения 12-вольтовой аккумуляторной батареи. Перед отсоединением 12-вольтовой аккумуляторной батареи обязательно выключайте переключатель POWER. Будьте особенно осторожны при подключении 12-вольтовой аккумуляторной батареи, если не известно, в каком режиме находился переключатель POWER при отсоединении аккумуляторной батареи.
- Перезапустите гибридную систему, нажмите педаль тормоза и убедитесь, что возможен перевод трансмиссии в каждое положение.

Если система не запускается даже после нескольких попыток с использованием всех описанных выше способов, обратитесь к авторизованному дилеру или в ремонтную мастерскую Toyota либо в другую организацию, имеющую надлежащую квалификацию и оснащение.

**ПРЕДУПРЕЖДЕНИЕ****■ Химикаты, содержащиеся в 12-вольтной аккумуляторной батарее**

В 12-вольтной аккумуляторной батарее содержится ядовитая и агрессивная серная кислота, которая может выделять огнеопасный и взрывоопасный газообразный водород. Для снижения риска смертельного исхода или тяжелых травм при работе с 12-вольтной аккумуляторной батареей или около нее соблюдайте следующие меры предосторожности:

- Не допускайте искрения при контакте инструментов с клеммами 12-вольтной аккумуляторной батареи.
- Не курите и не зажигайте спички поблизости от 12-вольтной аккумуляторной батареи.
- Избегайте попадания электролита в глаза, на кожу и одежду.
- Никогда не вдыхайте и не глотайте электролит.
- Надевайте защитные очки при работе рядом с 12-вольтной аккумуляторной батареей.
- Не подпускайте детей к 12-вольтной аккумуляторной батарее.

■ Безопасное место для подзарядки 12-вольтной аккумуляторной батареи

Обязательно заряжайте 12-вольтную аккумуляторную батарею на открытой площадке. Не заряжайте 12-вольтную аккумуляторную батарею в гараже или в закрытом помещении, где отсутствует достаточная вентиляция.

■ Меры предосторожности в отношении электролита

- Если электролит попал в глаза
Промывайте глаза чистой водой в течение 15 минут и немедленно обратитесь за медицинской помощью. Если возможно, по дороге в ближайшее медицинское учреждение продолжайте прикладывать к пораженному месту смоченную водой губку или ткань.
- В случае попадания электролита на кожу
Тщательно промойте пораженное место. Если чувствуется боль или жжение, немедленно обратитесь за медицинской помощью.
- В случае попадания электролита на одежду
Он может впитываться через одежду в кожу. Незамедлительно снимите эту одежду и при необходимости следуйте вышеописанной процедуре.
- При случайном проглатывании электролита
Выпейте большое количество воды или молока. Незамедлительно обратитесь за медицинской помощью.

 **ПРЕДУПРЕЖДЕНИЕ****■ При отсоединении 12-вольтной аккумуляторной батареи**

Не отсоединяйте отрицательную (-) клемму на стороне корпуса. Отсоединенная отрицательная (-) клемма может прикоснуться к положительной (+) клемме, что может вызвать короткое замыкание и привести к гибели или тяжелому поражению.

 **ВНИМАНИЕ!****■ При подзарядке 12-вольтной аккумуляторной батареи**

Запрещается выполнять подзарядку 12-вольтной аккумуляторной батареи при включенной гибридной системе. Кроме того, выключите все дополнительные электроприборы.

■ При добавлении дистиллированной воды

Не допускайте перелива. Вода, пролившаяся при зарядке 12-вольтной аккумуляторной батареи, может вызвать коррозию.

Омывающая жидкость

1 Откройте крышку.

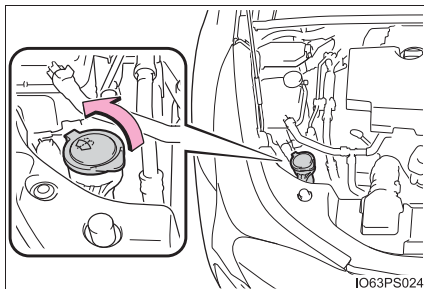

2 Проверьте уровень омывающей жидкости на шкале уровня.

① "NORMAL"

② "LOW"

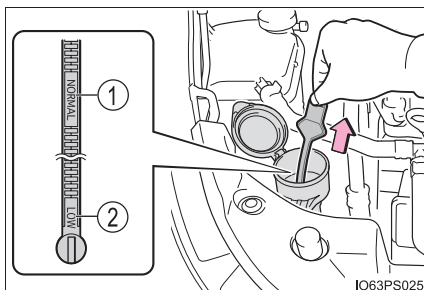

3 Если уровень омывающей жидкости находится на отметке "LOW", добавьте омывающую жидкость.

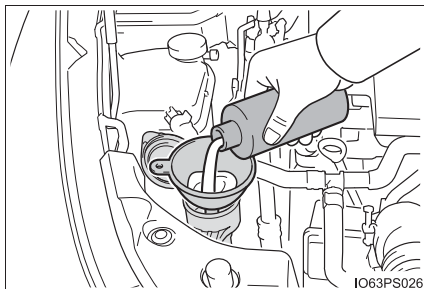

 **ПРЕДУПРЕЖДЕНИЕ****■ При добавлении омывающей жидкости**

Не рекомендуется добавлять жидкость в стеклоомыватель при горячей или работающей гибридной системе, так как омывающая жидкость содержит спирт и в случае ее вытекания на двигатель и т.п. может возникнуть пожар.

 **ВНИМАНИЕ!****■ Не используйте никакую иную жидкость, отличную от предписанной омывающей жидкости.**

Не используйте вместо омывающей жидкости мыльный водный раствор или антифриз для двигателя.

Это может вызвать появление дефектов на лакокрасочном покрытии автомобиля.

■ Разбавление омывающей жидкости

При необходимости разбавьте омывающую жидкость водой.

Обратитесь к данным по температуре замерзания, указанным на этикетке канистры с омывающей жидкостью.

Шины

Заменяйте или переставляйте шины в соответствии с графиками технического обслуживания и износом протектора.

Проверка шин

Проверьте, не появились ли на шинах индикаторы износа протектора. Также проверьте шины на неравномерный износ, например чрезмерный износ с одной стороны протектора.

Проверьте состояние шины и давление в запасном колесе, если это колесо не используется при перестановке.

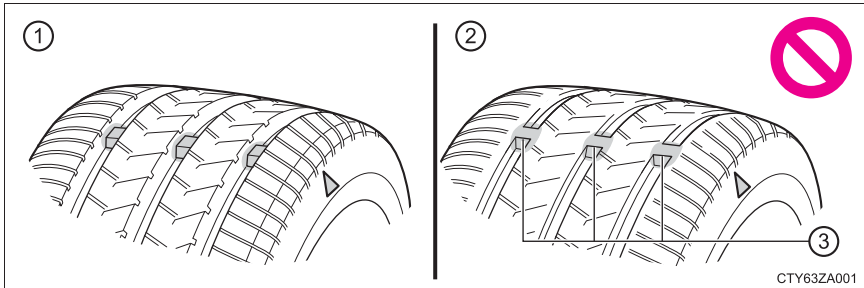

- ① Новый протектор
- ② Изношенный протектор
- ③ Индикатор износа протектора

Местоположение индикатора износа протектора указывается отметками “TWI” или “Δ” и т.п., отформованными на боковине шины.

Замените шины, если на шинах появились индикаторы износа протектора.

Перестановка шин

Переставьте шины в указанном порядке.

Для обеспечения равномерного износа шин и продления срока их службы Toyota рекомендует менять шины местами примерно через каждые 10000 км.

Автомобили с системой контроля давления в шинах:

После перестановки шин не забудьте выполнить процедуру инициализации системы контроля давления в шинах.

- ▶ Автомобили полноразмерного колеса
- ▶ Автомобили без запасного колеса
- ▶ Автомобили с полноразмерным запасным колесом

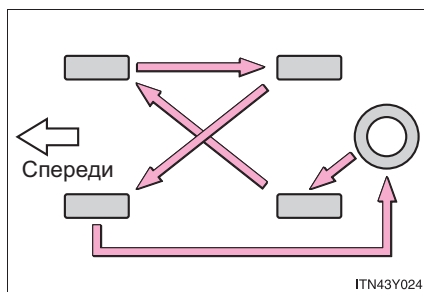
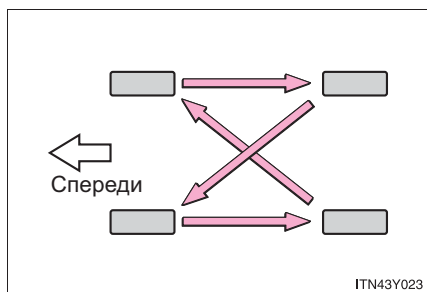

Система контроля давления в шинах (при наличии)

Ваш автомобиль оснащен системой контроля давления в шинах, которая для выявления низкого давления в шинах использует клапаны и передатчики контроля давления в шинах для предотвращения действительно серьезных проблем.

В случае падения давления в шине ниже заранее установленного значения водителю подается предупреждение с помощью контрольной лампы. (→стр. 632)

Шина компактного запасного колеса не оснащена клапаном и передатчиком системы контроля давления в шинах.

◆ Установка клапанов и передатчиков контроля давления в шинах

При замене шин или колес также следует установить клапаны и передатчики контроля давления в шинах.

В случае установки новых клапанов и передатчиков контроля давления в шинах следует зарегистрировать новые идентификационные коды в компьютере системы контроля давления в шинах и выполнить процедуру инициализации системы контроля давления в шинах. Выполните регистрацию идентификационных кодов клапана и передатчика системы контроля давления в шинах у авторизованного дилера или в ремонтной мастерской Toyota либо в другой организации, имеющей соответствующую квалификацию и оснащение. (→стр. 577)

◆ Инициализация системы контроля давления в шинах

■ Процедуру инициализации системы контроля давления в шинах следует выполнять при следующих обстоятельствах:

- При перестановке колес на автомобилях, в которых давление в шинах передних и задних колес отличается
- Если изменяется давление в шинах при изменении скорости движения или веса груза.

При выполнении процедуры инициализации системы контроля давления в шинах текущее давление в шинах принимается за эталон давления.

■ Как выполнять процедуру инициализации системы контроля давления в шинах

- 1 Припаркуйте автомобиль в безопасном месте и выключите переключатель POWER.





Выполнение инициализации на движущемся автомобиле невозможно.



- 2 Доведите давление в шинах до заданного значения давления воздуха в холодных шинах. (→стр. 712)



Убедитесь в том, что давление в шинах соответствует норме давления в холодных шинах. Система контроля давления в шинах будет работать, базируясь на этом уровне давления.

- 3 Установите переключатель POWER в режим ON.

- 4 Переключите многофункциональный дисплей на экран  .
(→стр. 157)

- 5 Кнопкой  или  на переключателях управления приборами выберите  (Индивид. настройка автомоб.)” и затем нажмите  .

- 6 Нажмите  или  на переключателях управления приборами, выберите пункт “Система техобслуж.” и затем нажмите  .

- 7 Нажмите  или  на переключателе управления приборами, выберите “TPMS” и затем нажмите  .

- 8 Нажмите и удерживайте  .

- 9 По завершении инициализации на многофункциональном дисплее отображается сообщение и подсвечивается контрольная лампа давления в шинах.



◆ **Регистрация идентификационных кодов**

Клапан и передатчик системы контроля давления в шинах имеют уникальный идентификационный код. При замене клапана и передатчика системы контроля давления в шинах необходимо зарегистрировать новый идентификационный код. Для регистрации идентификационного кода следует обратиться к авторизованному дилеру или в ремонтную мастерскую Toyota либо в другую организацию, имеющую соответствующую квалификацию и оснащение.

■ Когда следует заменять шины

Шины следует заменять, если:

- На шине появились индикаторы износа протектора.
- Шина имеет такие повреждения, как порезы, отслоения, трещины, настолько глубокие, что виден корд, и выпуклости, указывающие на внутреннее повреждение.
- Шина повторно спускает, или ее не удастся нормально отремонтировать вследствие размера или расположения пореза или иного повреждения.

В случае сомнений посоветуйтесь со специалистами авторизованного дилера или ремонтной мастерской Toyota либо другой организации, имеющей соответствующее оснащение и квалификацию.

■ Замена шин и колес (автомобили с системой контроля давления в шинах)

Если идентификационный код клапана и передатчика системы контроля давления в шинах не зарегистрирован, система контроля давления в шинах может работать неправильно. Спустя приблизительно 10 минут после начала движения предупреждающий индикатор давления в шинах начнет мигать и через 1 минуту будет гореть постоянно, что означает неполадку в работе системы.

■ Срок службы шин

Любую шину старше 6 лет следует проверить у квалифицированного специалиста даже в том случае, если она использовалась очень редко или вообще не использовалась, и даже при отсутствии явных повреждений.

■ Регулярные проверки давления в шинах (автомобили с системой контроля давления в шинах)

Система контроля давления в шинах не заменяет регулярные проверки давления в шинах. Проверяйте давление в шинах при выполнении ежедневной проверки автомобиля.

■ Если на зимних шинах глубина протектора составляет 4 мм или менее

Эффективность шин как зимних шин утрачивается.

■ Низкопрофильные шины (автомобили с 17-дюймовыми колесами)

Как правило, по сравнению со стандартными шинами эти шины быстрее изнашиваются и обеспечивают меньшее сцепление колес на дорогах, покрытых снегом и/или льдом.

Обязательно устанавливайте зимние шины или цепи противоскольжения для движения по дорогам, покрытым снегом и/или льдом, и ведите автомобиль осторожно, со скоростью, соответствующей дорожным и погодным условиям.

■ Ситуации, в которых возможна неправильная работа системы контроля давления в шинах (при наличии)

- В указанных ниже случаях система контроля давления в шинах может работать неправильно.
 - Используются не фирменные колеса Toyota.
 - При замене запасного колеса система может работать неправильно из-за структуры запасного колеса.
 - Шина заменена шиной, размер которой отличается от указанного.
 - Установлены цепи противоскольжения и т.п.
 - Установлены шины, позволяющие продолжать движение после прокола, из комплекта дополнительного оборудования.
 - Установлены тонированные стекла, влияющих на распространение радиоволн.
 - На автомобиле имеется большое количество снега или льда, особенно вокруг колес или в колесных арках.
 - Если давление в шинах намного выше указанного уровня.
 - Если используются колеса без клапанов и передатчиков системы контроля давления в шинах.
 - При незарегистрированном идентификационном коде на клапанах и передатчиках системы контроля давления в шинах.
- В указанных ниже ситуациях работа системы может быть нарушена.
 - Рядом с телевышкой, электростанцией, автозаправочной станцией, радиостанцией, большим дисплеем, аэропортом и в других местах, где возможен высокий уровень радиоволн или электромагнитных помех
 - При наличии у Вас портативного радиоприемника, мобильного телефона, беспроводного телефона или иного беспроводного устройства связи
- Если автомобиль припаркован, время, необходимое для начала и завершения подачи предупреждения, может увеличиться.
- В случае быстрого снижения давления в шине (например, при разрыве шины), предупреждение может не работать.

■ **Операция инициализации (автомобили с системой контроля давления в шинах)**

- Инициализацию необходимо выполнять только после регулировки давления воздуха в шинах.
Кроме того, перед выполнением инициализации или регулировки давления воздуха в шинах убедитесь, что шины холодные.
- Если во время инициализации переключатель POWER был случайно переведен в режим выключения, нет необходимости заново нажимать переключатель сброса, так как инициализация будет автоматически перезапущена в следующий раз, когда переключатель POWER будет установлен в режим ON.
- Если по ошибке переключатель сброса был нажат, когда инициализация не требуется, отрегулируйте давление воздуха в холодных шинах и снова выполните инициализацию.

■ **Предупреждения системы контроля давления в шинах (при наличии)**

Предупреждение системы контроля давления в шинах изменится в зависимости от условий, вызвавших его отображение. Поэтому система может отобразить предупреждение, даже если давление в шинах не достигло достаточно низкого уровня или превышает то значение, которое было указано при инициализации системы.

■ **В случае сбоя инициализации системы контроля давления в шинах (автомобили с системой контроля давления в шинах)**

Процедура инициализации может быть выполнена в течение нескольких минут. Однако в следующих случаях настройки не записываются, и система не будет работать должным образом. Если многократные попытки записать параметры давления воздуха в шинах заканчиваются сбоем, обратитесь к авторизованному дилеру или в ремонтную мастерскую Toyota либо к другому специалисту надлежащей квалификации, имеющему соответствующее оборудование.

- При переключении системы контроля давления в шинах контрольная лампа не мигает 3 раза, и на многофункциональном дисплее не появляется сообщение о настройке.
- После движения в течение указанного времени после завершения инициализации, в течение 1 минуты мигает и затем загорается контрольная лампа давления в шинах.

■ **Регистрация идентификационных кодов (автомобили с системой контроля давления в шинах)**

Можно зарегистрировать идентификационные коды клапана системы контроля давления в шинах и передатчиков для двух комплектов колес.

При замене обычных шин зимними не требуется регистрировать идентификационные коды, если коды как обычных, так и зимних колес были зарегистрированы заранее.

За информацией об изменении идентификационных кодов обратитесь к любому авторизованному дилеру или в ремонтную мастерскую Toyota либо в иную организацию, имеющую надлежащую квалификацию и оснащение.

■ Сертификация системы контроля давления в шинах (при наличии)

The latest "DECLARATION of CONFORMITY "(DoC) is available at the following:DoC address :

<http://www.pacific-ind.co.jp/eng/products/car/tpms/doc/>

CE 0891

Hereby, PACIFIC INDUSTRIAL CO.,LTD., declares that this PMV-C210 is in compliance with the essential requirements and other relevant provisions of Directive 1999/5/EC.

PACIFIC INDUSTRIAL CO.,LTD. vakuuttaa täten että PMV-C210 tyyppinen laite on direktiivin 1999/5/EY oleellisten vaatimusten ja sitä koskevien direktiivin muiden ehtojen mukainen.

Hierbij verklaart PACIFIC INDUSTRIAL CO.,LTD. dat het toestel PMV-C210 in overeenstemming is met de essentiële eisen en de andere relevante bepalingen van richtlijn 1999/5/EG.

Par la présente PACIFIC INDUSTRIAL CO.,LTD. déclare que l'appareil PMV-C210 est conforme aux exigences essentielles et aux autres dispositions pertinentes de la directive 1999/5/CE.

Härmed intygar PACIFIC INDUSTRIAL CO.,LTD. att denna PMV-C210 står i överensstämmelse med de väsentliga egenskapskrav och övriga relevanta bestämmelser som framgår av direktiv 1999/5/EG

Undertegnede PACIFIC INDUSTRIAL CO.,LTD. erklærer herved, at følgende udstyr PMV-C210 overholder de væsentlige krav og øvrige relevante krav i direktiv 1999/5/EF.

Hiermit erklärt PACIFIC INDUSTRIAL CO.,LTD., dass sich das Gerät PMV-C210 in Übereinstimmung mit den grundlegenden Anforderungen und den übrigen einschlägigen Bestimmungen der Richtlinie 1999/5/EG befindet.

ΜΕ ΤΗΝ ΠΑΡΟΥΣΑ PACIFIC INDUSTRIAL CO.,LTD. ΔΗΛΩΝΕΙ ΟΤΙ PMV-C210 ΣΥΜΜΟΡΦΩΝΕΤΑΙ ΠΡΟΣ ΤΙΣ ΟΥΣΙΩΔΕΙΣ ΑΠΑΙΤΗΣΕΙΣ ΚΑΙ ΤΙΣ ΛΟΙΠΕΣ ΣΧΕΤΙΚΕΣ ΔΙΑΤΑΞΕΙΣ ΤΗΣ ΟΔΗΓΙΑΣ 1999/5/ΕΚ.

Con la presente PACIFIC INDUSTRIAL CO.,LTD. dichiara che questo PMV-C210 è conforme ai requisiti essenziali ed alle altre disposizioni pertinenti stabilite dalla direttiva 1999/5/CE.

Por medio de la presente PACIFIC INDUSTRIAL CO.,LTD. declara que el PMV-C210 cumple con los requisitos esenciales y cualesquiera otras disposiciones aplicables o exigibles de la Directiva 1999/5/CE.

PACIFIC INDUSTRIAL CO.,LTD. declara que este PMV-C210 está conforme com os requisitos essenciais e outras disposições da Directiva 1999/5/CE.

Hawnhekk, PACIFIC INDUSTRIAL CO.,LTD., jiddikjara li dan PMV-C210 jikkonforma mal-ħtiġġiet essenzjali u ma provvedimenti oħrajn relevanti li hemm fid-Dirrettiva 1999/5/EC.

Käesolevaga kinnitab PACIFIC INDUSTRIAL CO.,LTD. seadme PMV-C210 vastavust direktiivi 1999/5/EÜ põhinõuetele ja nimetatud direktiivist tulenevatele teistele asjakohastele sätetele.

Alulírott, PACIFIC INDUSTRIAL CO.,LTD. nyilatkozom, hogy a PMV-C210 megfelel a vonatkozó alapvető követelményeknek és az 1999/5/EC irányelv egyéb előírásainak.

PACIFIC INDUSTRIAL CO.,LTD. týmto vyhlasuje, že PMV-C210 spĺňa základné požiadavky a všetky príslušné ustanovenia Smernice 1999/5/ES.

PACIFIC INDUSTRIAL CO.,LTD. tímto prohlašuje, že tento PMV-C210 je ve shodě se základními požadavky a dalšími příslušnými ustanoveními směrnice 1999/5/ES.

PACIFIC INDUSTRIAL CO.,LTD. izjavlja, da je ta PMV-C210 v skladu z bistvenimi zahtevami in ostalimi relevantnimi določili direktive 1999/5/ES.

Šiuo PACIFIC INDUSTRIAL CO.,LTD. deklaruoja, kad šis PMV-C210 atitinka esminius reikalavimus ir kitas 1999/5/EB Direktyvos nuostatas.

Ar šo PACIFIC INDUSTRIAL CO.,LTD. deklarē, ka PMV-C210 atbilst Direktīvas 1999/5/EK būtiskajām prasībām un citiem ar to saistītajiem noteikumiem.

Niniejszym PACIFIC INDUSTRIAL CO.,LTD. oświadcza, że PMV-C210 jest zgodny z zasadniczymi wymogami oraz pozostałymi stosownymi postanowieniami Dyrektywy 1999/5/EC.

Hér með lýsir PACIFIC INDUSTRIAL CO.,LTD. yfir því að PMV-C210 er í samræmi við grunnkröfur og aðrar kröfur, sem gerðar eru í tilskipun 1999/5/EC.

PACIFIC INDUSTRIAL CO.,LTD. erklærer herved at utstyret PMV-C210 er i samsvar med de grundleggende krav og øvrige relevante krav i direktiv 1999/5/EF.

С настоящето, PACIFIC INDUSTRIAL CO.,LTD., декларира, че PMV-C210 е в съответствие със съществените изисквания и другите приложими разпоредби на Директива 1999/5/ЕС.

Prin prezenta, PACIFIC INDUSTRIAL CO.,LTD., declară că aparatul PMV-C210 este in conformitate cu cerințele esențiale și cu alte prevederi pertinente ale Directivei 1999/5/CE.

Ovim, PACIFIC INDUSTRIAL CO.,LTD., izjavljuje da ovaj PMV-C210 je usklađen sa bitnim zahtjevima i drugim relevantnim odredbama Direktive 1999/5/EC.

Ovim, PACIFIC INDUSTRIAL CO.,LTD., deklarirše da je PMV-C210 u skladu sa osnovnim zahtevima i ostalim relevantnim odredbama Direktive 1999/5/EC.

Ovim PACIFIC INDUSTRIAL CO.,LTD., izjavljuje da je PMV-C210 u skladu s bitnim zahtjevima i drugim relevantnim odredbama Direktive 1999/5/EC.

Me anë të kësaj, PACIFIC INDUSTRIAL CO, LTD., Deklaron se ky PMV-C210 është në përputhje me kërkesat themelore dhe dispozitat e tjera përkatëse të direktivës 1999/5/EC.



**ПРЕДУПРЕЖДЕНИЕ****■ При осмотре или замене шин**

Для предотвращения аварийных ситуаций соблюдайте следующие меры предосторожности.

Несоблюдение этих рекомендаций может вызвать повреждение элементов трансмиссии, а также опасное ухудшение управляемости автомобиля, что может привести к аварии с получением травм вплоть до смертельного исхода.

- Не устанавливайте на автомобиль одновременно шины различных производителей и марок или с разным рисунком протектора.
Кроме того, не устанавливайте одновременно шины с заметно различающимся износом.
- Не используйте шины, размер которых отличается от рекомендуемого Toyota.
- Не устанавливайте на автомобиль одновременно шины разной конструкции (радиальные, диагонально-опоясанные и диагональные).
- Не устанавливайте на автомобиль одновременно летние, всесезонные и зимние шины.
- Не используйте шины, которые использовались на другом автомобиле.
Не используйте шины, если Вы не знаете, как они использовались до этого.
- Автомобили с компактным запасным колесом: если на автомобиль установлено компактное запасное колесо, буксировка запрещена.
- Автомобили с аварийным ремонтным комплектом для устранения прокола колеса: не буксируйте какое-либо транспортное средство, если на автомобиле установлена шина, отремонтированная с применением аварийного ремонтного комплекта для устранения прокола колеса. Нагрузка на шину может вызвать ее непредвиденное повреждение.

■ При инициализации системы контроля давления в шинах (при наличии)

Не нажимайте переключатель сброса системы предупреждения о давлении в шинах, не отрегулировав давление воздуха в шинах до указанного уровня. В противном случае предупреждающий индикатор давления в шинах может не включаться даже при низком давлении воздуха в шинах или включаться при фактически нормальном давлении воздуха в шинах.

**ВНИМАНИЕ!****■ Ремонт или замена шин, колес, клапанов и датчиков контроля давления в шинах и колпачков вентилях шин (автомобили с системой контроля давления в шинах)**

- Для снятия и установки колес, шин или клапанов и передатчиков системы контроля давления в шинах обратитесь к авторизованному дилеру или в ремонтную мастерскую Toyota либо в другую организацию, имеющую соответствующую квалификацию и оснащение, так как при неправильном обращении можно повредить клапаны или передатчики системы контроля давления в шинах.
 - Не забудьте установить обратно колпачки на вентили подкачки шин. Если колпачки вентилях шин не установлены, в клапаны системы контроля давления в шинах может попасть вода и клапаны могут быть заблокированы.
 - Заменяя колпачки вентилях шин, используйте только рекомендуемые колпачки вентилях.
- Колпачок может заклинить

■ Во избежание повреждения клапанов и передатчиков системы контроля давления в шинах (автомобили с системой контроля давления в шинах)

В случае ремонта шины с помощью жидкого герметика клапан и передатчик системы контроля давления в шинах могут работать неправильно. После использования жидкого герметика как можно скорее обратитесь к любому авторизованному дилеру или в ремонтную мастерскую Toyota либо в другую организацию или сервисную станцию, имеющую соответствующую квалификацию и оснащение. При ремонте или замене шины после использования жидкого герметика обязательно замените клапан и передатчик системы контроля давления в шинах. (→стр. 575)

**ВНИМАНИЕ!****■ Движение по плохим дорогам**

Будьте особенно осторожны при движении по дорогам с разбитым покрытием или выбоинами.

В таких условиях возможна потеря давления в шинах, что снижает их амортизирующую способность. Кроме того, на плохих дорогах можно повредить саму шину, а также колеса и кузов автомобиля.

■ Низкопрофильные шины (автомобили с 17-дюймовыми колесами)

Низкопрофильные шины при ударах на неровностях дорожного покрытия могут способствовать более значительному повреждению колес по сравнению с обычными шинами. Поэтому обратите внимание на следующее:

- Убедитесь в том, что давление в шинах соответствует норме. Если давление в шинах ниже нормы, повреждение может быть более серьезным.
- Избегайте наезда на выбоины и на бордюры, движения по неровному дорожному покрытию, а также других препятствий на дороге. Несоблюдение этой рекомендации может привести к серьезному повреждению шин и колес.

■ Если во время движения снижается давление в какой-либо из шин

Не продолжайте движение, так как это может привести к повреждению шин и/или колес.

Давление в шинах

Поддерживайте надлежащее давление в шинах. Давление в шинах следует проверять, как минимум, один раз в месяц. Однако Toyota рекомендует проверять давление в шинах каждые две недели. (→стр. 712)

■ Влияние неправильного давления в шинах

Движение с неправильным давлением в шинах может привести к следующему:

- Сниженная экономия топлива
- Уменьшение комфорта движения и плохое управление
- Сокращенный срок службы шин вследствие износа
- Снижение безопасности
- Повреждение трансмиссии

Если шину приходится накачивать часто, необходимо проверить ее у авторизованного дилера или в ремонтной мастерской Toyota либо в другой организации, имеющей соответствующую квалификацию и оснащение.

■ Инструкции по проверке давления в шинах

При проверке давления в шинах соблюдайте следующие рекомендации:

- Проверяйте давление только в холодных шинах.
Получить точное значение давления воздуха в холодных шинах можно только в том случае, если автомобиль простоял не менее 3 часов или проехал не более 1,5 км.
- Всегда используйте манометр для шин.
По внешнему виду шины сложно судить о том, надлежащее ли давление в шине.
- Повышенное давление воздуха в шинах после поездки – это нормальное явление, поскольку шина нагревается. Не уменьшайте давление воздуха в шинах после движения.
- Пассажиров и багаж следует разместить таким образом, чтобы автомобиль был уравновешен (кузов оставался в горизонтальном положении).

**ПРЕДУПРЕЖДЕНИЕ****■ Правильное значение давления очень важно для сохранения характеристик шин**

Поддерживайте надлежащее давление в шинах.

Если шины не накачивать должным образом, могут возникнуть указанные ниже ситуации, приводящие к серьезной травме или смертельному исходу:

- Повышенный износ
- Неравномерный износ
- Плохая управляемость
- Возможность разрыва шин в результате перегрева
- Утечка воздуха между шиной и колесом
- Деформация колес и/или повреждение шины
- Большая вероятность повреждения шин во время движения (из-за препятствий на дороге, стыков, острых краев и т.п.)

**ВНИМАНИЕ!****■ При осмотре и регулировке давления в шинах**

Не забудьте снова установить на место колпачки вентилях шин.

При отсутствии колпачка грязь и вода могут попасть в вентиль и стать причиной утечки воздуха, что приведет к уменьшению давления в шинах.

Колесные диски

Если колесный диск погнут, треснул или сильно поврежден коррозией, его необходимо заменить. В противном случае шина может соскочить с колесного диска или вызвать потерю управления автомобилем.

Выбор колесных дисков

При замене колесных дисков необходимо обратить внимание на то, чтобы у новых дисков были эквивалентные допустимая нагрузка, диаметр, ширина обода и вылет.*

Колеса на замену можно приобрести у авторизованного дилера или в ремонтной мастерской Toyota либо в другой организации, имеющей соответствующее оснащение и квалификацию.

*: Вылет может быть как положительным, так и отрицательным.

Toyota не рекомендует использовать колеса следующих типов:

- Колесные диски других размеров или типов
- Использованные колесные диски
- Деформированные колесные диски, подвергнутые правке

Меры предосторожности в отношении алюминиевых колесных дисков

- Используйте только колесные гайки и ключи Toyota, предназначенные для алюминиевых колесных дисков.
- При перестановке, ремонте или замене шин проверьте надежность затяжки колесных гаек после 1600 км пробега.
- Будьте внимательны, чтобы не повредить алюминиевые колесные диски при использовании цепей противоскольжения.
- Используйте только оригинальные балансировочные грузики Toyota или эквивалентные грузики, а при балансировке колес используйте молоток (киянку) с пластмассовым или резиновым бойком.

■ При замене колес (автомобили с системой контроля давления в шинах)

Колеса автомобиля оснащены клапанами и передатчиками контроля давления, которые позволяют системе контроля давления в шинах своевременно предупреждать о потере давления в шинах. При каждой замене колес необходимо устанавливать клапаны и передатчики контроля давления в шинах. (→стр. 575)

⚠ ПРЕДУПРЕЖДЕНИЕ

■ При замене колес

- Не используйте колесные диски размера, отличного от рекомендованного изготовителем (размер указан в руководстве по эксплуатации автомобиля), так как это может привести к потере управляемости.
- При утечке воздуха из бескамерной шины никогда не используйте камеру, так как диск предназначен для бескамерной шины. В противном случае это может привести к аварии и, в результате, к смертельному исходу или тяжелым травмам.

■ При установке гаек крепления колеса

- Проверьте, что гайки крепления колеса установлены конической секцией внутрь. Установка гаек конической секцией наружу может привести к разрушению колеса и, в результате, к слетанию колеса во время движения, что может вызвать аварию и привести к тяжелой травме или смертельному исходу.

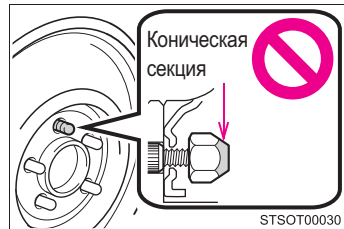

- Запрещается наносить масло или смазку на болты или гайки колес. Масло или смазка могут привести к тому, что гайки колес будут излишне затянуты, что вызовет повреждение болта или колесного диска. Кроме того, масло или смазка может вызвать ослабление гаек колес, и колесо может слететь, что может вызвать аварию и привести к тяжелой травме или смертельному исходу. Удалите масло или смазку с болтов и гаек колес.

■ Запрещается пользоваться колесными дисками, имеющими дефекты

Запрещается использовать колесные диски, имеющие трещины, или деформированные диски.

Несоблюдение этого требования может привести к утечке воздуха из шины во время движения, что, в свою очередь, может привести к аварии.

**ВНИМАНИЕ!****■ Замена клапанов и передатчиков системы контроля давления в шинах (автомобили с системой контроля давления в шинах)**

- Поскольку ремонт или замена шин могут влиять на клапаны и передатчики контроля давления в шинах, для обслуживания шин обратитесь к любому авторизованному дилеру или в ремонтную мастерскую Toyota либо в другую организацию или сервисную станцию, имеющую соответствующую квалификацию и оснащение. Кроме того, приобретайте клапаны и передатчики системы контроля давления в шинах только у авторизованного дилера или в ремонтной мастерской Toyota либо в другой организации, имеющей соответствующую квалификацию и оснащение.
- Используйте на автомобиле только оригинальные колеса Toyota.
С неоригинальными колесами клапаны и передатчики контроля давления в шинах не будут работать должным образом.

Фильтр кондиционера

Чтобы сохранить эффективность системы кондиционирования воздуха, следует регулярно заменять фильтр кондиционера.

Замена фильтра системы кондиционирования воздуха

1 Установите переключатель POWER в положение выключения.

2 Откройте перчаточный ящик и сдвиньте упор.

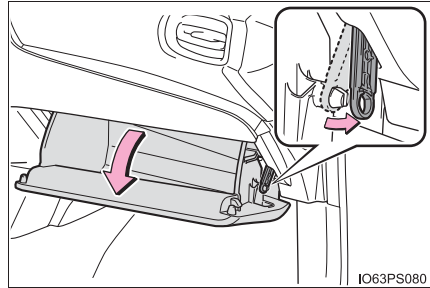

3 Нажмите на перчаточный ящик с обеих сторон для отсоединения зубцов и затем медленно полностью откройте перчаточный ящик, поддерживая его.

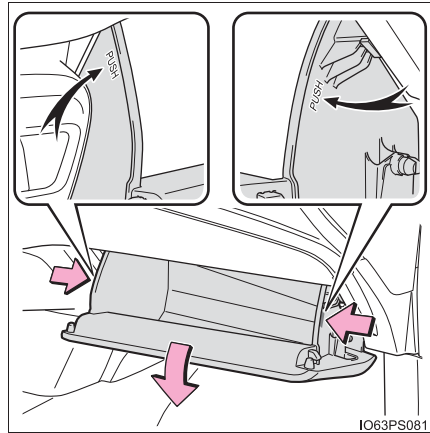

- 4 Когда перчаточный ящик полностью открыт, слегка приподнимите его и потяните по направлению к сиденью для отсоединения нижней части ящика.

Если перчаточный ящик не отсоединяется, когда Вы тянете слегка, не прикладывайте излишнюю силу. Вместо этого потяните по направлению к сиденью, регулируя высоту перчаточного ящика.

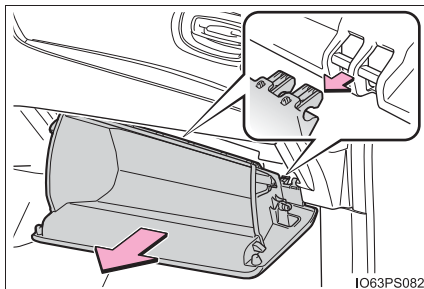

IO63PS082

- 5 Снимите крышку фильтра.

- ① Разблокируйте крышку фильтра.
- ② Переместите крышку фильтра в направлении стрелки, затем потяните ее, чтобы вынуть из зубцов.

► Автомобили с левым рулем

► Автомобили с правым рулем

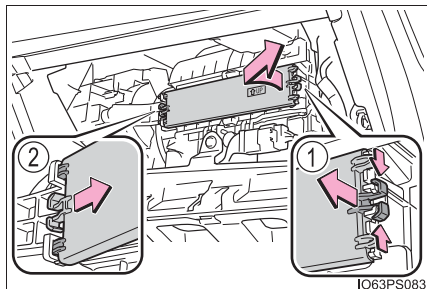

IO63PS083

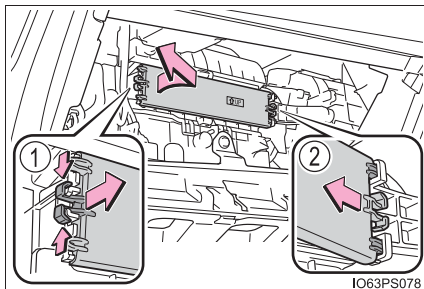

IO63PS078

- 6 Снимите корпус фильтра.

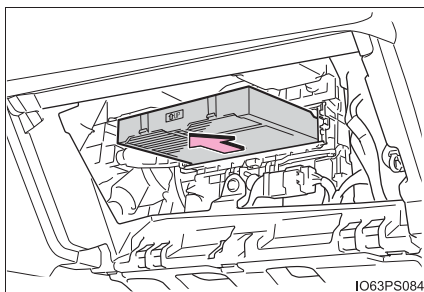

IO63PS084

- 7 Извлеките фильтр системы кондиционирования воздуха из корпуса фильтра и замените фильтр новым.

Метки “↑UP” на фильтре должны быть обращены вверх.

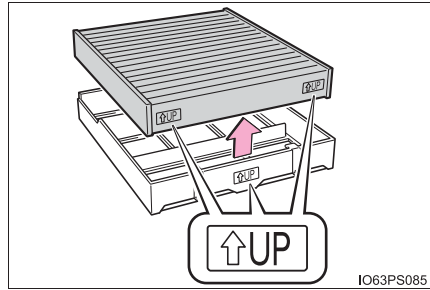

IO63PS085

- 8 При установке выполняйте описанные шаги в обратном порядке.

■ Интервал проверки

Выполняйте осмотр и замену фильтра кондиционера в соответствии с графиком технического обслуживания. При эксплуатации автомобиля в регионах с повышенной запыленностью или на дорогах с интенсивным движением может потребоваться более ранняя замена. (→стр. 546)

■ Если поступление воздуха из вентиляционных дефлекторов заметно уменьшается

Фильтр мог засориться. Проверьте фильтр и при необходимости замените.

■ Фильтр кондиционера с функцией деодорирования

Если в автомобиль помещены сильно пахнущие вещества, эффект деодорирования может быть сильно ослаблен за короткий промежуток времени.

Если запах из системы кондиционирования идет постоянно, замените фильтр кондиционера.

⚠ ВНИМАНИЕ!**■ При использовании системы кондиционирования воздуха**

Убедитесь в наличии фильтра.

Использование системы кондиционирования воздуха без фильтра может привести к повреждению системы.

■ При вынимании перчаточного ящика

Всегда следуйте указанной процедуре по снятию перчаточного ящика (→стр. 593). Если перчаточный ящик вынимается без следования описанной процедуре, петля перчаточного ящика может быть повреждена.

■ Во избежание повреждения крышки фильтра

При перемещении крышки фильтра в направлении стрелки для разблокировки старайтесь не прикладывать излишнюю силу к зубцам. В противном случае зубцы могут быть повреждены.

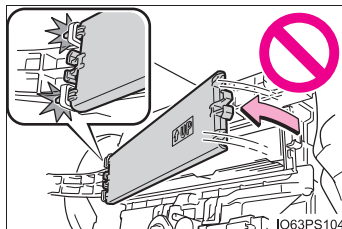

IO63PS104

Замена резиновых лент в стеклоочистителях

При замене резиновых лент в стеклоочистителях выполните следующую процедуру с каждым из стеклоочистителей.

Стеклоочистители ветрового стекла

■ Снятие и установка щеток стеклоочистителя ветрового стекла

- 1 Надежно удерживая соединение щетки стеклоочистителя при помощи руки, нажмите на кнопку фиксации для разблокировки, затем вытяните щетку.

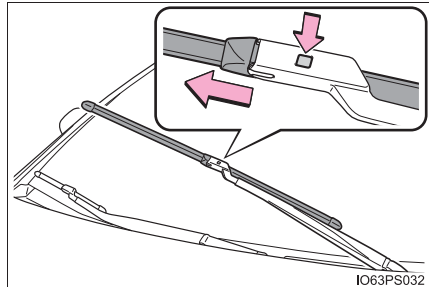

- 2 Совместите щетку стеклоочистителя с соединительной частью держателя, а затем сдвиньте ее в направлении того места, из которого она была вынута. После установки щетки стеклоочистителя проверьте, что соединение зафиксировано.

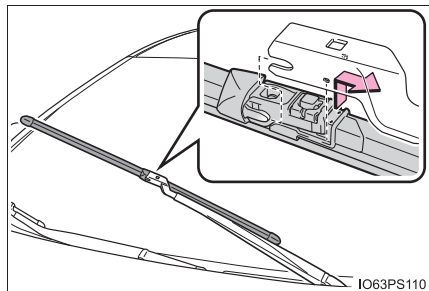

■ Замена резиновых лент в стеклоочистителях

- 1 Потяните за резиновую ленту, пока не достанете ее из щели с задней стороны щетки стеклоочистителя.

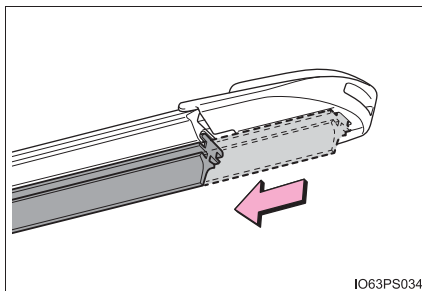

- 2 Вытяните конец резиновой ленты из щели, затем вытяните всю оставшуюся ленту.

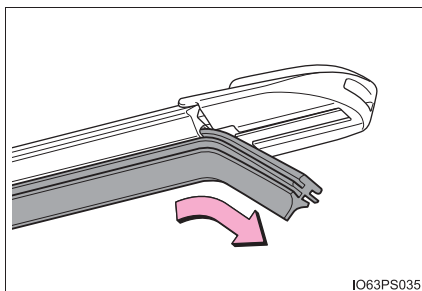

- 3 Для установки новой резиновой ленты выполните процедуру в обратной последовательности.

После установки проверьте, что конец резиновой ленты установлен до конца крышки.

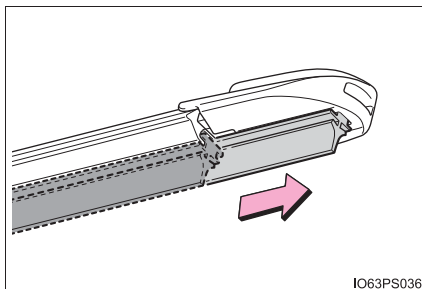

Очиститель заднего стекла

- 1 Сдвиньте колпачок рычага стеклоочистителя заднего стекла.

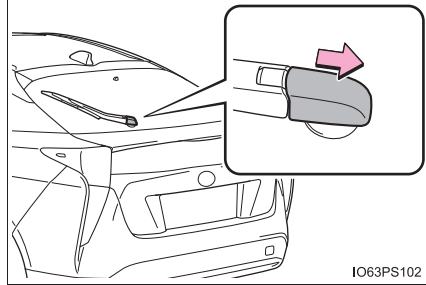

- 2 Перемещайте щетку стеклоочистителя, пока не услышите щелчок и крепление не отцепится, затем выньте щетку стеклоочистителя из держателя стеклоочистителя.

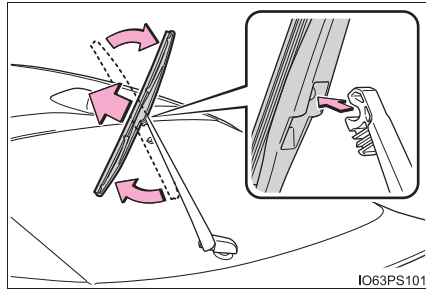

- 3 Потяните за ленту стеклоочистителя мимо фиксатора на щетке стеклоочистителя и продолжайте тянуть до полного вынимания.

Слегка возьмитесь между зубцами щетки стеклоочистителя, чтобы лента стеклоочистителя могла подняться, что облегчит ее вынимание.

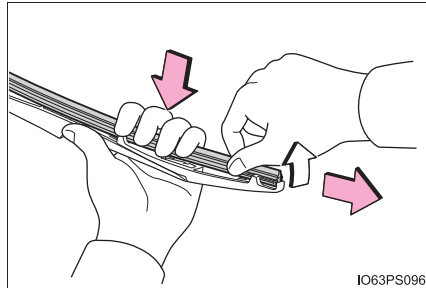

- 4 Снимите 2 металлические пластины из старой ленты стеклоочистителя и установите их на новую ленту.

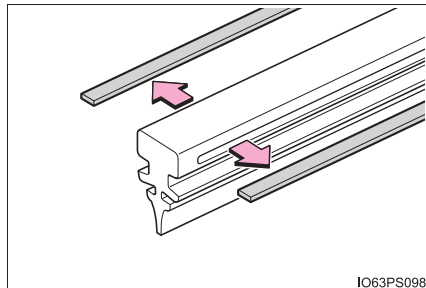

- 5 Вставьте резиновую ленту, начиная с зубца в центре щетки стеклоочистителя. Пропустите резиновую ленту через 3 зубца, так чтобы она торчала из стопора, и затем пропустите резиновую ленту через последний оставшийся зубец.

Применение к резиновой ленте стеклоочистителя небольшого количества моющей жидкости может облегчить вставку зубцов в пазы.

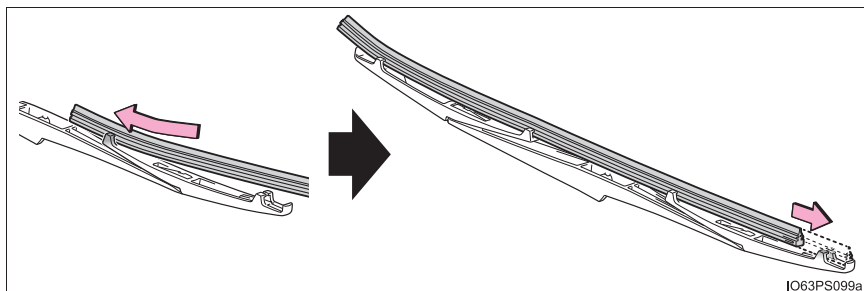

- 6 Проверьте, что зубцы щеток стеклоочистителя встали в пазы резиновой ленты.

- Если зубцы щеток стеклоочистителя не встали в пазы резиновой ленты, возьмите резиновую ленту и подвигайте ее туда-обратно несколько раз.

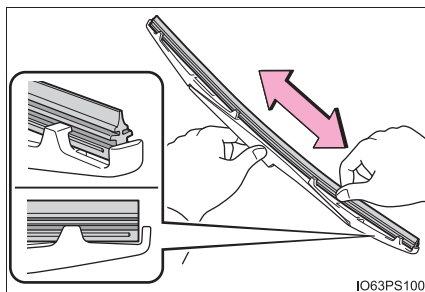

- Слегка приподнимите центр резиновой ленты, чтобы ленте было удобно скользить.

- 7 При установке щетки стеклоочистителя выполните процедуру, описанную в шагах 1 и 2, в обратной последовательности.

После установки щетки стеклоочистителя проверьте, что соединение зафиксировано.

■ Обращение с щетками и резиновыми лентами стеклоочистителей

Неправильно обращение может привести к повреждению щеток или резиновых лент стеклоочистителей. Если самостоятельная замена щеток или резиновых вставок щеток стеклоочистителя вызывает сложности, обратитесь к любому авторизованному дилеру или в ремонтную мастерскую Toyota либо в иную организацию, имеющую надлежащую квалификацию и оснащение.

■ Крышка щетки стеклоочистителя ветрового стекла

Крышка не снимается, так как она является частью щетки стеклоочистителя ветрового стекла.

**ПРЕДУПРЕЖДЕНИЕ**

- Будьте осторожны, чтобы не повредить зубцы при замене стеклоочистителей.
- После вынимания щетки стеклоочистителя из держателя поместите кусочек ткани между стеклом двери багажного отделения и держателем стеклоочистителя во избежание повреждения стекла двери багажного отделения.
- Не тяните слишком сильно за резиновую ленту щетки стеклоочистителя и не деформируйте ее металлические пластины.

Элемент питания электронного ключа

Замените элемент питания новым, если его заряд исчерпан.

Вам потребуется следующее:

- Отвертка с плоским жалом
- Литиевый элемент питания CR2032

Замена аккумуляторной батареи

- 1 Нажмите кнопку фиксатора и извлеките механический ключ.

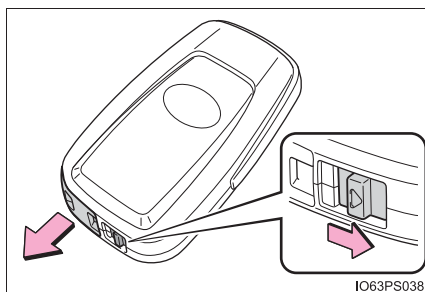

- 2 Снимите крышку.

Используйте отвертку соответствующего размера. Открывание с усилием может привести к повреждению крышки.

Для того чтобы не повредить ключ, оберните жало отвертки тканью.

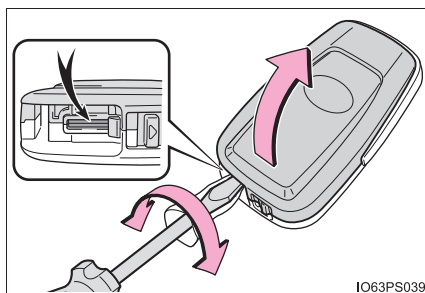

- 3 Извлеките разряженный элемент питания.

Если при снятии крышки элемента питания не видно из-за прикрепленного к верхней крышке модуля электронного ключа, снимите с крышки модуль электронного ключа, чтобы элемент питания был виден, как показано на рисунке.

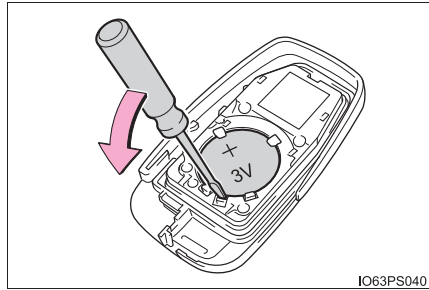

1063PS040

При извлечении элемента питания используйте отвертку соответствующего размера.

Вставьте новый элемент питания клеммой “+” вверх.

- 4 При установке выполняйте описанные шаги в обратном порядке.

■ Используйте литиевый элемент питания CR2032

- Элементы питания можно приобрести у любого авторизованного дилера или в ремонтной мастерской Toyota либо в другой организации, имеющей соответствующее оснащение и квалификацию, в местном магазине по продаже электрооборудования или фототоваров.
- Устанавливайте элемент питания только того же или эквивалентного типа в соответствии с рекомендациями изготовителя.
- Использованные элементы питания следует утилизировать в соответствии с местным законодательством.

■ Если элемент питания электронного ключа разряжен

Могут присутствовать следующие признаки:

- Интеллектуальная система входа и запуска и беспроводное дистанционное управление не будут работать должным образом.
- Уменьшился радиус действия.

 **ПРЕДУПРЕЖДЕНИЕ****■ Снятые элементы питания и прочие элементы**

Эти элементы очень малы и в случае проглатывания ребенком они могут вызвать удушье. Прячьте от детей. Невыполнение этих требований может стать причиной серьезной травмы или смертельного исхода.

■ Сертификация интеллектуальной системы входа и запуска двигателя

ВНИМАНИЕ

ПРИ ЗАМЕНЕ ЭЛЕМЕНТОМ ПИТАНИЯ НЕПРАВИЛЬНОГО ТИПА СУЩЕСТВУЕТ ОПАСНОСТЬ ВЗРЫВА.

УТИЛИЗИРУЙТЕ ИСПОЛЬЗОВАННЫЕ ЭЛЕМЕНТЫ ПИТАНИЯ В СООТВЕТСТВИИ С ИНСТРУКЦИЯМИ

 **ВНИМАНИЕ!****■ Для нормальной работы после замены элемента питания**

Для предотвращения аварийных ситуаций соблюдайте следующие меры предосторожности:

- Всегда работайте сухими руками.
Влага может вызвать коррозию элемента питания.
- Не прикасайтесь к другим деталям внутри пульта беспроводного дистанционного управления и не перемещайте их.
- Не подгибайте клеммы элемента питания.

Проверка и замена плавких предохранителей

Если какой-либо из электрических элементов не работает, причиной этому может быть перегорание плавкого предохранителя. В таком случае проверьте и при необходимости замените плавкие предохранители.

- 1 Установите переключатель POWER в положение выключения.
- 2 Откройте крышку коробки плавких предохранителей.

► Коробка предохранителей моторного отсека типа А

Нажимая на 2 зубца, поднимите крышку.

Закрывая крышку, убедитесь, что 2 зубца встали на место.

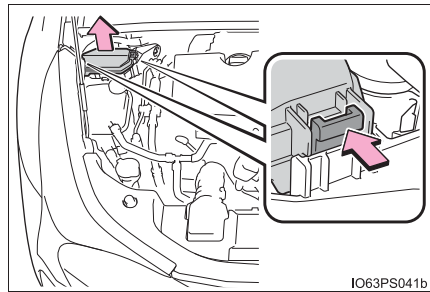

IO63PS041b

► Коробка предохранителей моторного отсека типа В

Нажимая на 3 зубца, поднимите крышку.

Закрывая крышку, убедитесь, что 3 зубца встали на место.

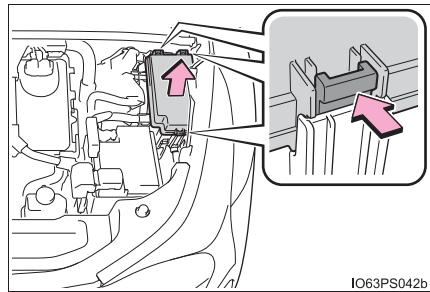

IO63PS042b

► С левой стороны панели приборов (автомобили с левым рулем)

Снимите крышку.

Обязательно нажмите на зубец во время снятия или установки.

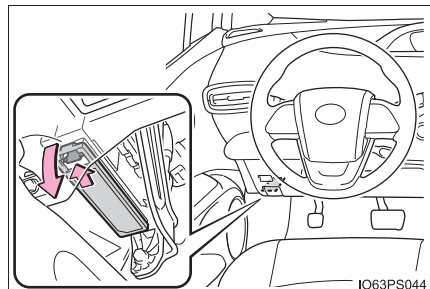

IO63PS044

► С левой стороны панели приборов (автомобили с правым рулем)

- ① Нажмите на язычок и снимите крышку.
- ② Отсоедините разъем, нажимая на фиксатор.
- ③ Снимите крышку.

Обязательно нажмите на зубец во время снятия или установки.

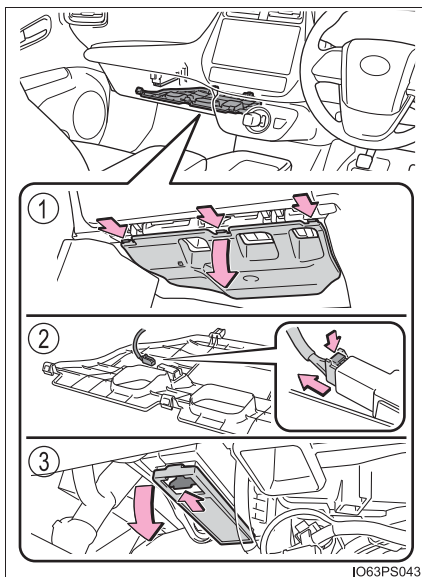

- 3 Снимите предохранитель.

С помощью съемника можно извлечь только плавкий предохранитель типа А.

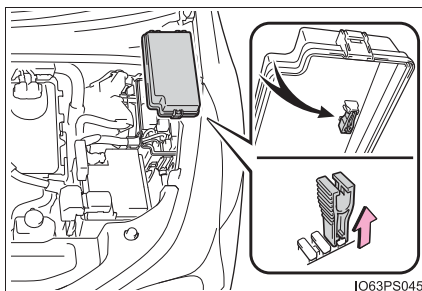

4 Проверьте, не перегорел ли предохранитель.

- ① Исправный предохранитель
- ② Перегоревший предохранитель

Замените перегоревший предохранитель новым предохранителем, рассчитанным на соответствующую номинальную силу тока. Номинальная сила тока указана на крышке коробки плавких предохранителей.

► Тип А

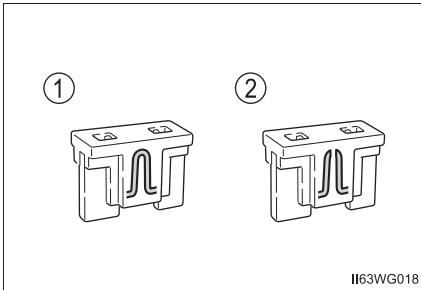

► Тип В

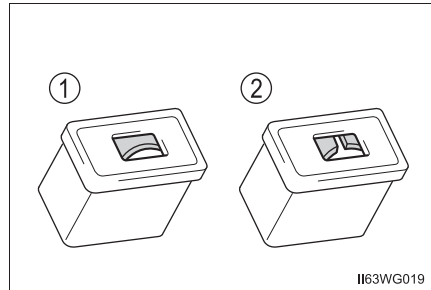

► Тип С

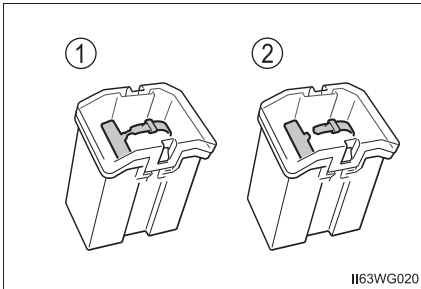

■ После замены плавкого предохранителя

- Если фонари не включаются даже после замены плавкого предохранителя, может потребоваться замена лампы. (→стр. 609)
- Если предохранитель, установленный на замену, снова перегорает, произведите проверку автомобиля у авторизованного дилера или в ремонтной мастерской Toyota либо у другого специалиста надлежащей квалификации, имеющего соответствующее оборудование.

■ При наличии перегрузки в электрической цепи

Плавкие предохранители перегорают при превышении допустимого тока, защищая жгут проводов от повреждения.

■ При замене ламп

Компания Toyota рекомендует использование оригинальных изделий Toyota, разработанных для этого автомобиля. Поскольку некоторые лампы подключены к сетям, предназначенным для предотвращения перегрузки, неоригинальные детали или детали, не предназначенные для этого автомобиля, могут быть непригодны.



ПРЕДУПРЕЖДЕНИЕ

■ Для предотвращения выхода системы из строя и возникновения в автомобиле пожара

Соблюдайте следующие меры предосторожности.

Несоблюдение может привести к повреждению автомобиля, и, возможно, к пожару или травмам.

- Никогда не используйте вместо перегоревшего предохранителя с более высоким значением номинальной нагрузки по току, чем указано, или другие предметы.
- Всегда используйте подлинный плавкий предохранитель Toyota или эквивалент.
Никогда не заменяйте предохранитель куском проволоки, даже на короткое время.
- Не модифицируйте плавкие предохранители или коробки плавких предохранителей.



ВНИМАНИЕ!

■ Перед заменой плавких предохранителей

Как можно скорее произведите диагностику и устранение причины перегрузки в электрической цепи у авторизованного дилера или в ремонтной мастерской Toyota либо в другой организации, имеющей соответствующую квалификацию и оснащение.

Лампы

Следующие лампы можно заменить самостоятельно. Сложность замены зависит от конкретной лампы. Поскольку существует опасность повреждения компонентов, замену рекомендуется производить у любого авторизованного дилера или в ремонтной мастерской Toyota либо в другой организации, имеющей соответствующую квалификацию и оснащение.

Подготовка к замене лампы

Проверьте мощность лампы, подлежащей замене. (→стр. 714)

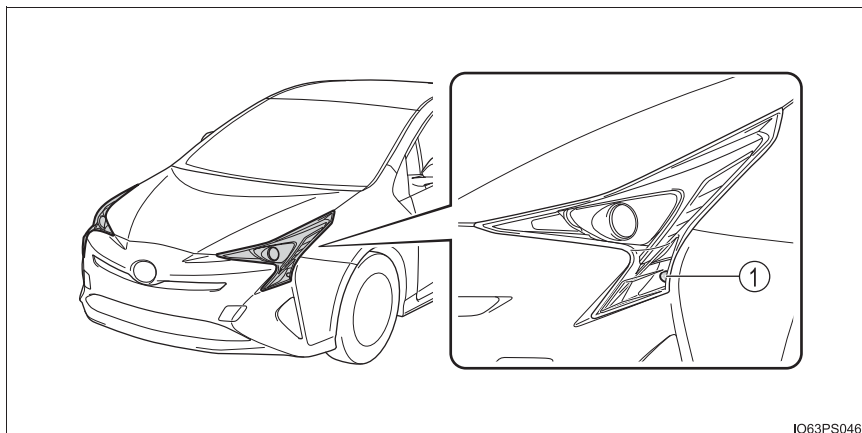
Расположение ламп**■ Спереди**

Ю63PS046

① Передний указатель поворота

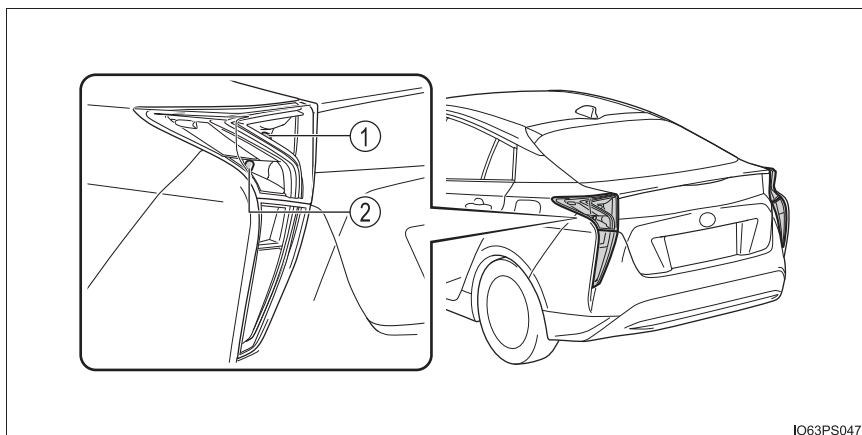
■ Сзади

Ю63PS047

① Задний указатель поворота

② Фонарь заднего хода

Замена ламп

■ Передние указатели поворота

- 1 Только с правой стороны:
при помощи отвертки нажмите
на центральную часть зажима,
чтобы вынуть его. После
снятия зажима сдвиньте
входной патрубок
бачка омывателя вправо.

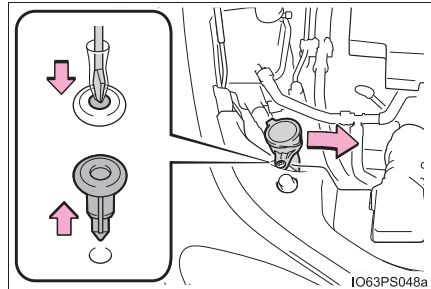

- 2 Поверните лампу за цоколь
против часовой стрелки.

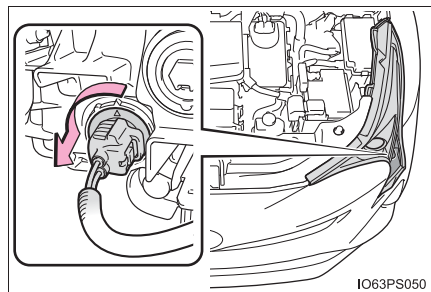

- 3 Извлеките лампу.

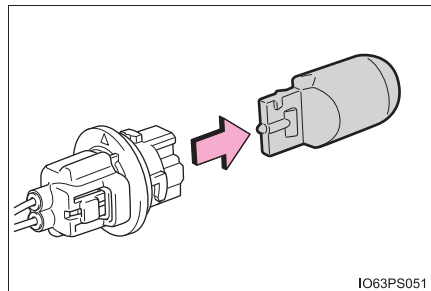

- 4 При установке лампы выполняйте шаги 3 и 2 в обратном порядке.

- 5 Только с правой стороны:
установите входной патрубок
бачка омывателя и зажим
крепления, выполняя
указания пункта 1 в
обратном порядке.

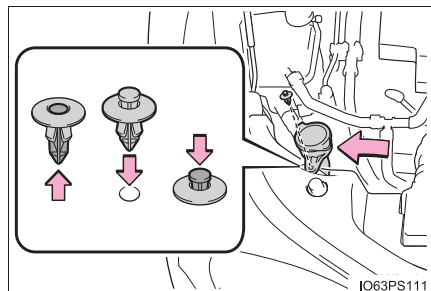

■ Задние указатели поворота и фонари заднего хода

- 1 Откройте дверь багажного отделения. Вставьте отвертку в крышку со стороны фонаря и отсоедините зубцы, обозначенные пунктирными линиями рядом с внешней стороной автомобиля. Затем поднимите крышку и потяните ее в сторону задней части автомобиля, чтобы отсоединить зубцы, обозначенные пунктирными линиями рядом с внутренней стороной автомобиля.

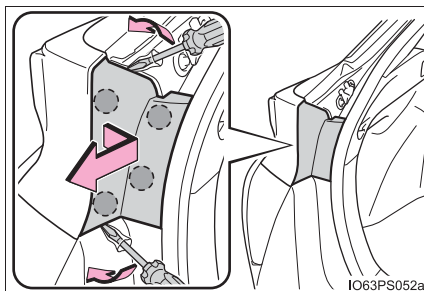

Для того чтобы не повредить крышку, оберните жало отвертки тканью.

- 2 Вывинтите 2 винта.

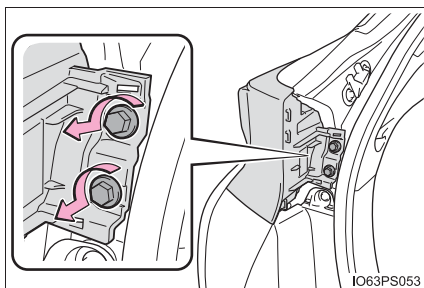

- 3 Потяните блок фонаря в направлении к задней части автомобиля и снимите его.

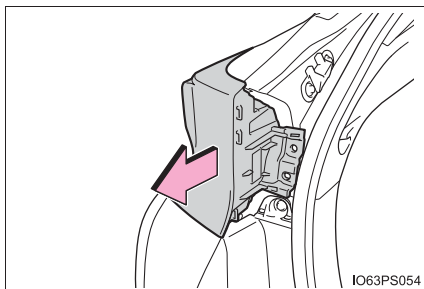

4 Поверните лампу за цоколь против часовой стрелки.

▶ Задний указатель поворота

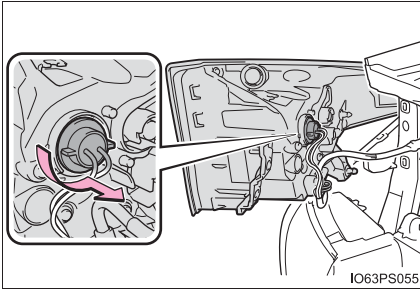

▶ Фонарь заднего хода

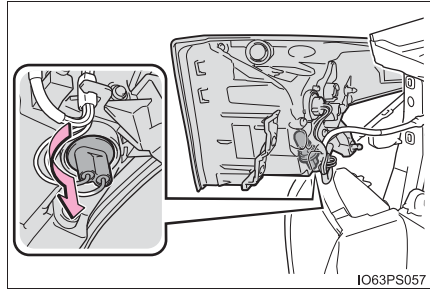

5 Извлеките лампу.

▶ Задний указатель поворота

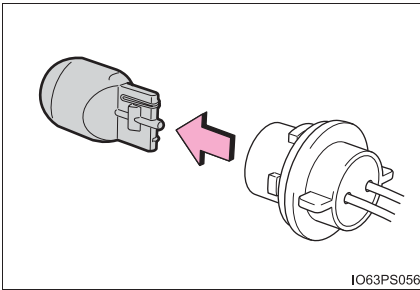

▶ Фонарь заднего хода

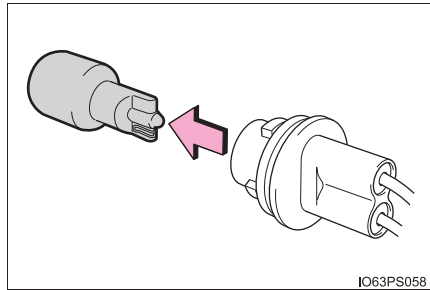

6 Установите новую лампу, затем установите цоколь лампы в блок фонаря, вставив и повернув по часовой стрелке.

▶ Задний указатель поворота

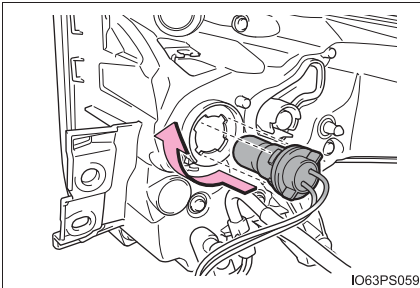

▶ Фонарь заднего хода

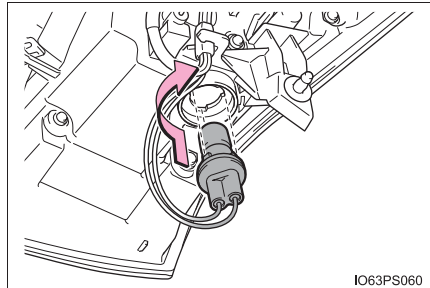

- 7 Совместите пазы на блоке фонаря с зубцами и вставьте блок фонаря прямо, так чтобы 2 штифта на блоке фонаря вошли в отверстия. Проверьте, что блок фонаря надежно закреплен.

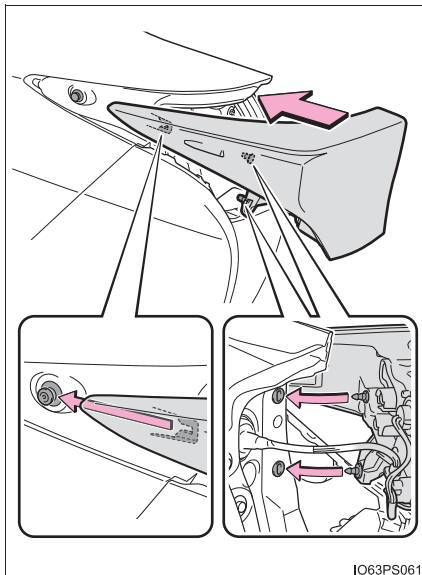

- 8 Установите 2 винта.

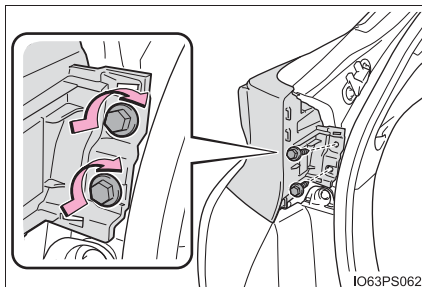

- 9 Установите крышку.

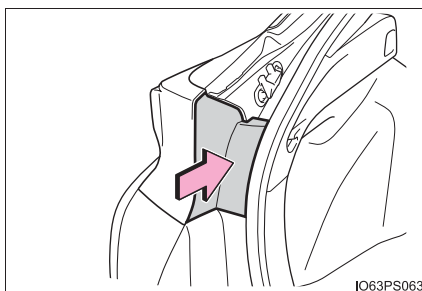

■ Замена перечисленных ниже ламп

Если перегорела какая-либо из ламп, перечисленных ниже, для ее замены обратитесь к авторизованному дилеру или в ремонтную мастерскую Toyota либо в другую организацию, имеющую соответствующую квалификацию и оснащение.

- Фары
- Дневные ходовые огни
- Передние габаритные фонари
- Противотуманные фары
- Боковые указатели поворота
- Задние противотуманные фонари (при наличии)
- Задние габаритные фонари
- Стоп-сигналы
- Верхний стоп-сигнал
- Фонари освещения номерного знака

■ Светодиодные лампы

Все фонари, кроме передних указателей поворота, задних указателей поворота и фонарей заднего хода состоят из нескольких светодиодов. Если перегорел какой-либо из светодиодов, обратитесь для его замены к авторизованному дилеру или в ремонтную мастерскую Toyota либо в другую организацию, имеющую соответствующую квалификацию и оснащение.

■ Конденсация влаги на внутренней стороне рассеивателя

Временная конденсация влаги на внутренней стороне рассеивателей фар не указывает на неисправность фар. Для получения дополнительных сведений в перечисленных ниже ситуациях обратитесь к авторизованному дилеру или в ремонтную мастерскую Toyota либо в другую организацию, имеющую соответствующую квалификацию и оснащение:

- На внутренней стороне рассеивателя появляются крупные капли воды.
- Влага собралась на внутренней стороне фары.

■ При замене ламп

→стр. 608

 **ПРЕДУПРЕЖДЕНИЕ****■ Замена ламп**

- Обязательно остановите гибридную систему и выключите световые приборы. Не пытайтесь заменить лампу сразу же после выключения осветительных приборов.

Лампы очень сильно нагреваются и могут вызвать ожоги.

- Не дотрагивайтесь голыми руками до стеклянной части лампы. Если неизбежно прикосновение к стеклянной части лампы, делайте это при помощи сухой чистой ткани во избежание попадания влаги на лампу.

Если лампа поцарапана или упала, она может перегореть или треснуть.

- Полностью установите лампы и другие элементы, используемые для их закрепления. Если это не сделать, возможно тепловое повреждение, пожар или проникновение воды в фару. Это может вызвать повреждение фар или привести к появлению конденсата на рассеивателе.

- Не пытайтесь ремонтировать или разбирать лампы, электрические разъемы, электрические цепи и другие элементы.

Это может привести к электрическому удару и, как результат, к смерти или серьезным травматическим последствиям.

■ Для предотвращения повреждения или пожара

- Убедитесь в правильности установки ламп и надежности их крепления.
- Перед установкой лампы проверьте ее мощность во избежание повреждения, вызванного перегревом.

- 7-1. Важная информация**
- Аварийные сигналы 618
 - Если требуется экстренно
остановить автомобиль 619
- 7-2. Действия в экстренных ситуациях**
- Если автомобиль
нуждается в буксировке 620
 - При наличии каких-либо
сомнений 626
 - Если горит контрольная
лампа или звучит
предупреждающий
сигнал..... 627
 - Если отображается
предупреждающее
сообщение 637
 - Если спущена шина
(автомобили с запасным
колесом)..... 646
 - Если спущена шина
(автомобили без
запасного колеса) 662
 - Если гибридная система
не запускается..... 682
 - Если неправильно работает
электронный ключ..... 684
 - Если разряжена 12-вольтовая
аккумуляторная батарея 687
 - Если двигатель
автомобиля перегрелся 693
 - Если автомобиль увяз 699

Аварийные сигналы

Аварийные сигналы служат для предупреждения других водителей о том, что Вы собираетесь остановить автомобиль на дороге из-за неисправности и т.п.

Нажмите переключатель.

Мигают все указатели поворотов.

Для их выключения нажмите кнопку еще раз.

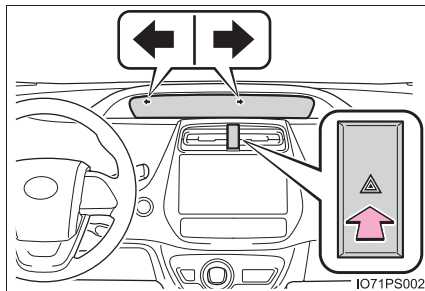

■ Аварийные сигналы

При длительном использовании аварийной сигнализации с неработающей гибридной системой (при негорящем индикаторе “READY”) может разрядиться 12-вольтная аккумуляторная батарея.

Если требуется экстренно остановить автомобиль

Только в экстренной ситуации, например, если остановка обычным способом невозможна, остановите автомобиль в соответствии с приведенными ниже инструкциями:

- 1 Надежно поставьте обе ноги на педаль тормоза и сильно нажмите ее.
Не следует многократно нажимать на педаль тормоза, так как это усложнит замедление автомобиля.
- 2 Переключите трансмиссию в положение N.
 - ▶ Если трансмиссия переключена в положение N
- 3 После замедления автомобиля остановите его в безопасном месте у дороги.
- 4 Остановите гибридную систему.
 - ▶ Если трансмиссию невозможно переключить в положение N
- 3 Продолжайте нажимать педаль тормоза обеими ногами для максимально возможного снижения скорости автомобиля.
- 4 Для того чтобы остановить гибридную систему, нажмите переключатель POWER и удерживайте его нажатым более 2 секунд либо кратковременно последовательно нажмите его не менее 3 раз.
- 5 Остановите автомобиль в безопасном месте у дороги.

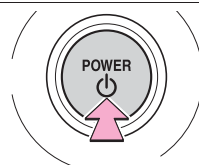

Нажмите и удерживайте нажатым более 2 секунд или кратковременно нажмите не менее 3 раз

CTY52AD214

ПРЕДУПРЕЖДЕНИЕ

■ Если пришлось выключить гибридную систему во время движения

Усилитель рулевого управления перестанет работать, станет труднее поворачивать рулевое колесо. Перед выключением гибридной системы постарайтесь как можно сильнее снизить скорость.

Если автомобиль нуждается в буксировке

Если необходима буксировка, мы рекомендуем обратиться к авторизованному дилеру или в ремонтную мастерскую Toyota либо в соответствующую специализированную службу для выполнения буксировки методом частичной или полной погрузки. Всегда используйте систему страховочных цепей и соблюдайте надлежащие государственные и региональные нормы и правила.

Ситуации, в которых буксировка другим автомобилем невозможна

В следующих ситуациях буксировка другим автомобилем с помощью тросов или цепей невозможна, так как передние колеса могут быть заблокированы. Прежде чем начинать буксировку, обратитесь к авторизованному дилеру или в ремонтную мастерскую Toyota либо в другую организацию, имеющую соответствующую квалификацию и оснащение, или в коммерческую службу буксировки.

- Неисправность системы управления положением трансмиссии. (→стр. 272, 644)
- Неисправность системы иммобилайзера. (→стр. 94)
- Неисправность в интеллектуальной системе входа и запуска. (→стр. 684)
- Разряжена 12-вольтовая аккумуляторная батарея. (→стр. 687)

Ситуации, когда необходимо обратиться к дилеру перед началом буксировки

Следующие признаки могут указать на наличие проблем с гибридной трансмиссией. Прежде чем начинать буксировку, обратитесь к авторизованному дилеру или в ремонтную мастерскую Toyota либо в другую организацию, имеющую соответствующую квалификацию и оснащение, или в соответствующую специализированную службу для выполнения буксировки.

- Отображается предупреждение гибридной системы, и автомобиль не двигается.
- Автомобиль издает необычный звук.

Буксировка с использованием гибкого подвеса

Во избежание повреждения корпуса запрещается выполнять буксировку на гибком подвесе.

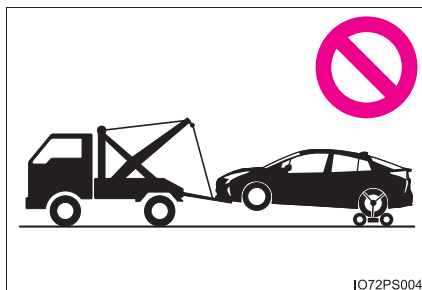

IO72PS004

Буксировка методом частичной погрузки

► Спереди

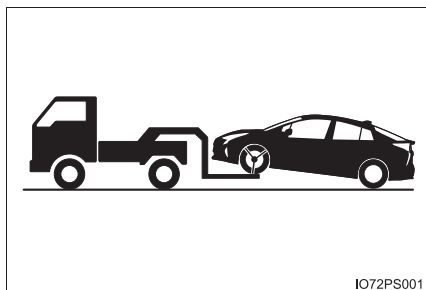

IO72PS001

Снимите автомобиль со стояночного тормоза.

► Сзади

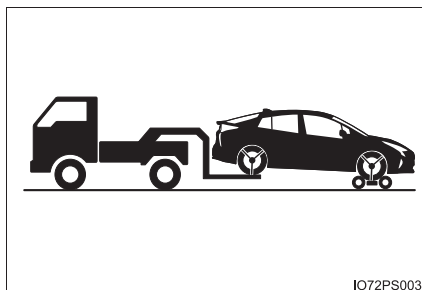

IO72PS003

Подставьте буксировочную тележку под передние колеса.

Использование эвакуатора

При перевозке автомобиля на безбортовой платформе его необходимо закрепить, используя крепления в точках, показанных на рисунке.

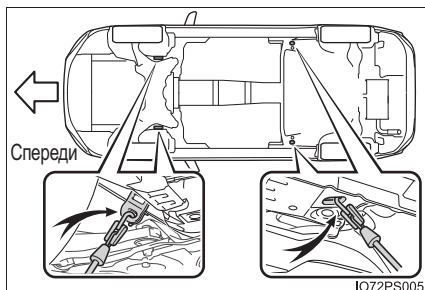

При использовании цепей или тросов для крепления автомобиля углы, покрашенные черным, должны быть равны 45° .

Не натягивайте чрезмерно цепи или тросы. Это может привести к повреждению автомобиля.

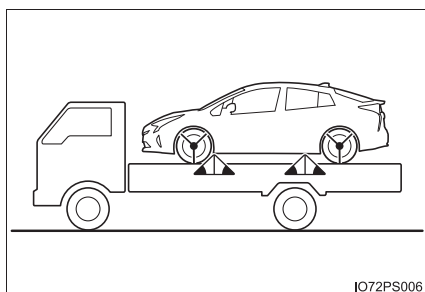

Аварийная буксировка

Если воспользоваться специальным эвакуатором в аварийной ситуации не представляется возможным, автомобиль можно временно буксировать с помощью тросов или цепей, прикрепленных к буксировочным проушинам. Попытку буксировки следует предпринимать только на дорогах с твердым покрытием, на короткое расстояние и при скорости ниже 30 км/ч.

Во время буксировки в автомобиле должен находиться водитель для управления направлением движения и тормозами. Колеса, мосты, трансмиссия, рулевое управление и тормоза должны быть исправны.

Процедура аварийной буксировки

1 Достаньте буксировочную проушину. (→стр. 647, 665)

2 С помощью отвертки с плоским жалом снимите крышку проушины.

Во избежание повреждения кузова проложите ветошь между отверткой и кузовом, как показано на рисунке.

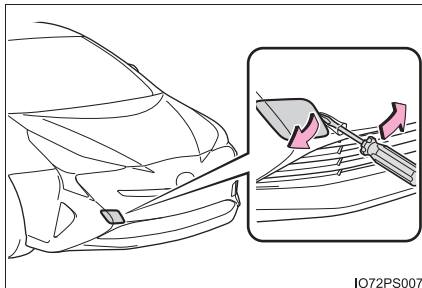

3 Вставьте буксировочную проушину в отверстие и затяните ее рукой.

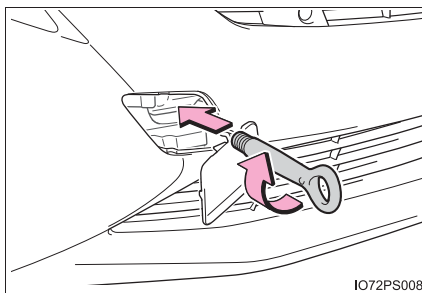

4 Надежно затяните буксировочную проушину, используя баллонный ключ или пруток из твердого металла.

При затягивании при помощи баллонного ключа или металлического бруса старайтесь не повредить корпус автомобиля.

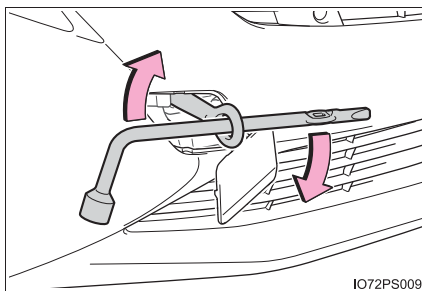

5 Надежно соедините тросы или цепи с буксировочными проушинами. Будьте внимательны, чтобы не повредить кузов автомобиля.

6 Займите место водителя в буксируемом автомобиле и запустите гибридную систему.

Если гибридная система не запускается, переведите переключатель POWER в режим ON.

Выключите интеллектуальный парктроник. (при наличии): →стр. 419

7 Переведите трансмиссию в положение N и выключите стояночный тормоз.

■ При буксировке

Когда гибридная система выключена, усилители рулевого управления и тормозной системы также не действуют, поэтому управлять автомобилем и тормозить становится намного труднее, чем обычно.

■ Баллонный ключ

Баллонный ключ находится в багажном отделении. (→стр. 647, 665)

■ Отверстие для установки буксировочной проушины на задней части автомобиля

Отверстие предусмотрено для привязывания автомобиля во время транспортировки. Буксировочную проушину, устанавливаемую в это отверстие, нельзя использовать для буксировки другого автомобиля.

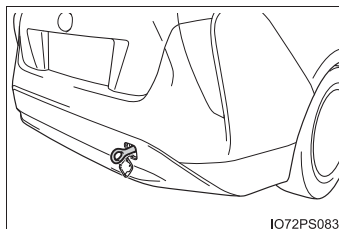

ПРЕДУПРЕЖДЕНИЕ

Соблюдайте перечисленные ниже меры предосторожности.

Несоблюдение этих мер может стать причиной тяжелой травмы или смертельного исхода.

■ При буксировке автомобиля

Автомобиль следует транспортировать с поднятыми передними колесами или методом полной погрузки. Если при буксировке автомобиля передние колеса остаются на земле, возможно повреждение трансмиссии и связанных с ней деталей или электродвигатель может вырабатывать электроэнергию, что может привести к пожару в зависимости от природы повреждения или неисправности.

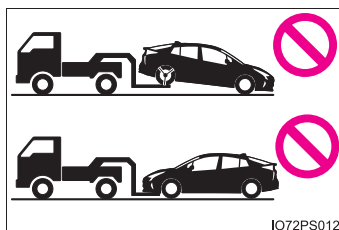

■ При буксировке

- При буксировке с использованием тросов или цепей избегайте резкого начала движения и прочих резких маневров, которые приводят к чрезмерным нагрузкам на буксировочные проушины и на буксировочные тросы или цепи. Фрагменты поврежденных буксировочных проушин, тросов или цепей могут попасть в людей и вызвать серьезные поражения.
- Не выключайте переключатель POWER. Это может привести к аварии, так как передние колеса будут заблокированы парковочным блокиратором.

 **ПРЕДУПРЕЖДЕНИЕ**

Соблюдайте перечисленные ниже меры предосторожности.

Несоблюдение этих мер может стать причиной тяжелой травмы или смертельного исхода.

■ **Установка буксировочных проушин на автомобиль**

- Буксировочные проушины предназначены только для автомобиля, оснащенного ими. Не используйте буксировочные проушины для другого автомобиля, и не используйте буксировочные проушины для этого автомобиля на другом автомобиле.
- Убедитесь в надежности закрепления буксировочных проушин. Если они закреплены ненадежно, при выполнении буксировки крепление может ослабнуть.

 **ВНИМАНИЕ!**

■ **Во избежание повреждения автомобиля при буксировке методом частичной погрузки**

При использовании метода частичной погрузки убедитесь в том, что на той стороне автомобиля, которая не была поднята, имеется достаточный дорожный просвет. Без достаточного дорожного просвета буксируемый автомобиль может быть поврежден.

■ **Во избежание повреждения автомобиля при буксировке на гибком подвесе**

Буксировка автомобиля на подвесе за переднюю или заднюю часть запрещена.

■ **Во избежание повреждения автомобиля при аварийной буксировке**

Не прикрепляйте кабели или цепи к деталям подвески.

При наличии каких-либо сомнений

При обнаружении какого-либо из следующих признаков вполне вероятно, что автомобиль требует регулировки или ремонта. Как можно скорее обратитесь к авторизованному дилеру или в ремонтную мастерскую Toyota либо в другую организацию, имеющую соответствующую квалификацию и оснащение.

Внешние признаки

- Протечки жидкости под автомобилем (кроме воды из кондиционера после его использования, что является нормальным)
- Шины, кажущиеся спущенными, или неравномерный износ протектора
- Контрольная лампа высокой температуры жидкости в системе охлаждения мигает или горит.

Звуковые признаки

- Изменение звука выхлопной системы
- Чрезмерный визг шин при прохождении поворотов
- Посторонние шумы, связанные с подвеской
- Стук и другие шумы, связанные с гибридной системой



Рабочие признаки

- Перебои в работе, дерганье или неровная работа двигателя
- Ощутимая потеря мощности
- Сильный увод автомобиля в сторону при торможении
- Сильный увод автомобиля в сторону при движении по ровной горизонтальной дороге
- Потеря эффективности торможения, “мягкая” педаль тормоза, педаль почти касается пола

Если горит контрольная лампа или звучит предупреждающий сигнал



Если загорается или мигает какая-либо из контрольных ламп, спокойно выполните следующие действия. Если лампа загорается или мигает, а затем гаснет, это не обязательно указывает на неисправность в системе. Однако если это продолжается, произведите проверку автомобиля у авторизованного дилера или в ремонтной мастерской Toyota либо в другой организации, имеющей соответствующую квалификацию и оснащение.







Список контрольных ламп и предупреждающих звуковых сигналов



Контрольная лампа	Контрольная лампа/подробные сведения/действия
	<p>Контрольная лампа и предупреждающий звуковой сигнал тормозной системы (красный индикатор)*¹</p> <p>Указывает на:</p> <ul style="list-style-type: none"> • низкий уровень тормозной жидкости или • неисправность тормозной системы. <p>→ Немедленно остановите автомобиль в безопасном месте и обратитесь к авторизованному дилеру или в ремонтную мастерскую Toyota либо в другую организацию, имеющую соответствующую квалификацию и оснащение. Продолжение движения может быть опасным.</p>
	<p>Контрольная лампа тормозной системы (желтый индикатор)</p> <p>Указывает на неисправность в следующих системах:</p> <ul style="list-style-type: none"> • в рекуперативной системе торможения или • тормозной системе с электронным управлением. <p>→ Автомобиль необходимо немедленно проверить у авторизованного дилера или в ремонтной мастерской Toyota либо в другой организации, имеющей соответствующую квалификацию и оснащение.</p>
	<p>Контрольная лампа системы зарядки аккумуляторной батареи</p> <p>Указывает на неисправность в системе зарядки автомобиля.</p> <p>→ Немедленно остановите автомобиль в безопасном месте и обратитесь к авторизованному дилеру или в ремонтную мастерскую Toyota либо в другую организацию, имеющую соответствующую квалификацию и оснащение.</p>

Контрольная лампа	Контрольная лампа/подробные сведения/действия
	<p>Контрольная лампа низкого давления масла в двигателе (предупреждающий звуковой сигнал)*2</p> <p>Указывает на слишком низкое давление моторного масла</p> <p>→ Немедленно остановите автомобиль в безопасном месте и обратитесь к авторизованному дилеру или в ремонтную мастерскую Toyota либо в другую организацию, имеющую соответствующую квалификацию и оснащение.</p>
	<p>Индикатор неисправности</p> <p>Указывает на неисправность в следующих системах:</p> <ul style="list-style-type: none"> • гибридная система, • электронная система управления двигателем, • электронная система управления дроссельной заслонкой или • система снижения токсичности выхлопа (при наличии). <p>→ Автомобиль необходимо немедленно проверить у авторизованного дилера или в ремонтной мастерской Toyota либо в другой организации, имеющей соответствующую квалификацию и оснащение.</p>
	<p>Контрольная лампа SRS</p> <p>Указывает на неисправность в следующих системах:</p> <ul style="list-style-type: none"> • система подушек безопасности SRS или • система преднатяжения ремней безопасности. <p>→ Автомобиль необходимо немедленно проверить у авторизованного дилера или в ремонтной мастерской Toyota либо в другой организации, имеющей соответствующую квалификацию и оснащение.</p>
	<p>Контрольная лампа ABS</p> <p>Указывает на неисправность в следующих системах:</p> <ul style="list-style-type: none"> • система ABS или • система помощи при экстренном торможении. <p>→ Автомобиль необходимо немедленно проверить у авторизованного дилера или в ремонтной мастерской Toyota либо в другой организации, имеющей соответствующую квалификацию и оснащение.</p>
 <p>(красная/желтая)</p>	<p>Контрольная лампа системы электроусилителя рулевого управления (предупреждающий звуковой сигнал)</p> <p>Указывает на неисправность в системе EPS (электрический усилитель рулевого управления).</p> <p>→ Автомобиль необходимо немедленно проверить у авторизованного дилера или в ремонтной мастерской Toyota либо в другой организации, имеющей соответствующую квалификацию и оснащение.</p>

Контрольная лампа	Контрольная лампа/подробные сведения/действия
 <p>(мигание) (при наличии)</p>	<p>Контрольная лампа PCS</p> <p>Когда мигает контрольная лампа (и подается звуковой сигнал):</p> <p>Указывает на неисправность в системе PCS (Pre-Crash Safety system, система предаварийной безопасности)</p> <p>→ Немедленно произведите осмотр автомобиля у любого авторизованного дилера или в ремонтной мастерской Toyota либо в другой организации, имеющей соответствующую квалификацию и оснащение.</p> <p>Когда контрольная лампа мигает (а звуковой сигнал не подается):</p> <p>Указывает на то, что система PCS (Pre-Crash Safety system, система предаварийной безопасности) временно недоступна, возможно, вследствие одной из следующих причин:</p> <ul style="list-style-type: none"> • Область вокруг радарного датчика или камеры-датчика загрязнилась либо покрыта конденсатом или льдом, наклейками и т.п. <p>→ Устраните грязь, конденсат, лед, наклейки и т.п. (→стр. 313)</p> <ul style="list-style-type: none"> • Состояние радарного датчика или камеры-датчика находится за пределами рабочего диапазона. (температура и т.п.) <p>→ В этом случае возможно движение. Система PCS (Pre-Crash Safety system, система предаварийной безопасности) включается, если ее состояние (например, температура и т. п.) возвращается в пределы рабочего диапазона.</p> <p>Если горит контрольная лампа:</p> <p>Отключена либо система VSC (Vehicle Stability Control, система контроля устойчивости автомобиля), либо PCS (Pre-Crash Safety system, система предаварийной безопасности), либо отключены обе системы.</p> <p>→ Для включения PCS включите обе системы: VSC и PCS. (→стр. 324, 471)</p>

Контрольная лампа	Контрольная лампа/подробные сведения/действия
	<p>Индикатор пробуксовывания</p> <p>Указывает на неисправность в следующих системах:</p> <ul style="list-style-type: none"> • система VSC, • система TRC или • вспомогательная система управления при трогании на склоне. <p>→ Автомобиль необходимо немедленно проверить у авторизованного дилера или в ремонтной мастерской Toyota либо в другой организации, имеющей соответствующую квалификацию и оснащение.</p> <p>Индикатор будет мигать при работе систем ABS, VSC или TRC.</p>
	<p>Контрольная лампа высокой температуры жидкости в системе охлаждения (автомобили без системы рециркуляции тепла выхлопных газов)</p> <p>указывает на слишком высокую температуру охлаждающей жидкости двигателя.</p> <p>При дальнейшем повышении температуры охлаждающей жидкости перестает мигать и горит постоянно.</p> <p>→ Немедленно остановите автомобиль в безопасном месте. (→стр. 693)</p> <p>Контрольная лампа высокой температуры жидкости в системе охлаждения (автомобили с системой рециркуляции тепла выхлопных газов)</p> <ul style="list-style-type: none"> • Когда лампа мигает: указывает на слишком высокую температуру охлаждающей жидкости двигателя. При дальнейшем повышении температуры охлаждающей жидкости перестает мигать и горит постоянно. <p>→ Немедленно остановите автомобиль в безопасном месте. (→стр. 693)</p> <ul style="list-style-type: none"> • Когда контрольная лампа горит, не мигая: указывает на неисправность в системе рециркуляции тепла выхлопных газов. <p>→ Автомобиль необходимо немедленно проверить у авторизованного дилера или в ремонтной мастерской Toyota либо в другой организации, имеющей соответствующую квалификацию и оснащение.</p>

Контрольная лампа	Контрольная лампа/подробные сведения/действия
 <p>(мигание) (при наличии)</p>	<p>Индикатор ICS OFF</p> <p>Указывает на неполадки функции интеллектуального парктроника</p> <p>→ Автомобиль необходимо проверить у авторизованного дилера или в ремонтной мастерской Toyota либо в другой организации, имеющей соответствующую квалификацию и оснащение.</p> <p>Даже если система не является неисправной, контрольная лампа сигнализирует следующее:</p> <ul style="list-style-type: none"> • Индикатор включается при выключении функции интеллектуального парктроника (→стр. 419) • Индикатор включается при работе функции интеллектуального парктроника (→стр. 423) • Индикатор мигает, когда использование системы временно невозможно (→стр. 427)
	<p>Контрольная лампа (предупреждающий звуковой сигнал) открытой двери*3</p> <p>Указывает на то, что дверь закрыта неполностью.</p> <p>→ Убедитесь, что все двери закрыты.</p>
	<p>Контрольная лампа низкого уровня топлива</p> <p>Указывает на то, что топлива осталось не более 6,4 л.</p> <p>→ Заправьте автомобиль.</p>
	<p>Контрольная лампа напоминания о ремне безопасности водителя и переднего пассажира (предупреждающий звуковой сигнал)*4</p> <p>Предупреждает о незастегнутом ремне безопасности водителя и/или переднего пассажира.</p> <p>→ Пристегните ремень безопасности.</p> <p>Если на переднем пассажирском сиденье сидит пассажир, он также должен пристегнуться ремнем безопасности, чтобы эта контрольная лампа (предупреждающий звуковой сигнал) выключилась.</p>
	<p>Напоминание о ремне безопасности заднего пассажира (предупреждающий звуковой сигнал)*4</p> <p>Просит пассажиров на задних сиденьях пристегнуться ремнями безопасности.</p> <p>→ Пристегните ремень безопасности.</p>
	<p>Сводная контрольная лампа</p> <p>Звучащий предупреждающий сигнал и горящая или мигающая контрольная лампа указывают на то, что сводная система предупреждения обнаружила неисправность.</p> <p>→ стр. 637</p>

Контрольная лампа	Контрольная лампа/подробные сведения/действия
 <p>(при наличии)</p>	<p>Предупреждающий индикатор давления в шинах Когда эта лампа включается: Низкое давление в шинах, вследствие</p> <ul style="list-style-type: none"> • естественных причин (→стр. 634) • спущенной шины (→стр. 646, 662). <p>→ Доведите давление в шинах до заданного значения. Лампа погаснет через несколько минут. Если лампа не выключается даже после регулировки давления воздуха в шинах, проверьте систему у авторизованного дилера или в ремонтной мастерской Toyota либо в другой организации, имеющей соответствующую квалификацию и оснащение.</p> <p>Если эта лампа загорается после мигания в течение 1 минуты: неисправность в системе контроля давления в шинах (→стр. 635)</p> <p>→ Систему необходимо проверить у авторизованного дилера или в ремонтной мастерской Toyota либо в другой организации, имеющей соответствующую квалификацию и оснащение.</p>
	<p>Система приоритета торможения/система Drive-Start Control/система Intelligent Clearance Sonar (отображение символа)*5</p> <p>Указывает на:</p> <ul style="list-style-type: none"> • работу системы приоритета торможения, • неисправность системы приоритета торможения, • работу системы Drive-Start Control, • неисправность системы Drive-Start Control или • работу системы Intelligent Clearance Sonar (при наличии) (→стр. 423) <p>→ Следуйте инструкции, отображаемой на многофункциональном дисплее.</p>
 <p>(при наличии)</p>	<p>Система LDA (Lane Departure Alert, предупреждение о выходе за пределы полосы с рулевым управлением) (отображение символа)*5</p> <p>Указывает на то, что система LDA (система предупреждения о выходе за пределы полосы с рулевым управлением) определила, что водитель не держит руки на рулевом колесе во время работы функции рулевого управления.</p> <p>→ Крепко возьмитесь за рулевое колесо.</p>

- *1. Предупреждающий звуковой сигнал тормозной системы:
При наличии возможной неполадки, которая может повлиять на эффективность торможения, загорается контрольная лампа и подается предупреждающий звуковой сигнал.
- *2. Предупреждающий звуковой сигнал низкого давления масла в двигателе:
Предупреждающий звуковой сигнал подается непрерывно в течение приблизительно 30 секунд в дополнение к контрольной лампе низкого давления масла в двигателе, когда горит индикатор "READY".
- *3. Предупреждающий звуковой сигнал открытой двери:
Предупреждающий звуковой сигнал открытой двери подается для предупреждения о том, что одна или несколько дверей закрыты не полностью (когда скорость автомобиля достигла 5 км/ч).
- *4. Звуковой сигнал напоминания о ремне безопасности:
Звуковой сигнал напоминания о пристегнутом ремне безопасности подается, чтобы предупредить водителя, переднего пассажира и задних пассажиров о том, что они не пристегнуты ремнями безопасности. Прерывистый сигнал подается в течение 30 секунд после того, как автомобиль достигает скорости 20 км/ч. Затем, если ремень безопасности все еще не пристегнут, звуковой сигнал звучит в другой тональности в течение следующих 90 секунд.
- *5. Этот символ отображается на многофункциональном дисплее.

■ Датчик обнаружения наличия переднего пассажира, индикатор и предупреждающий сигнал ремня безопасности

- Если на сиденье переднего пассажира размещен багаж, датчик присутствия переднего пассажира может вызвать мигание контрольной лампы и подачу звукового сигнала даже при отсутствии пассажира на сиденье.
- Если на сиденье положена подушка, датчик не сможет выявить наличие пассажира и контрольная лампа не будет работать должным образом.

■ Контрольная лампа системы электроусилителя рулевого управления (предупреждающий звуковой сигнал)

В случае низкого заряда 12-вольтовой аккумуляторной батареи или при временном падении напряжения может загореться контрольная лампа системы электроусилителя рулевого управления и подаваться звуковой сигнал.

■ Если индикатор неисправности загорается во время движения

На некоторых моделях индикатор неисправности загорается, когда топливный бак становится полностью пустым. Если топливный бак пуст, немедленно заправьте автомобиль. Индикатор неисправности выключится после заправки.

Если индикатор неисправности не гаснет, как можно скорее обратитесь к авторизованному дилеру или в ремонтную мастерскую Toyota либо в другую организацию, имеющую соответствующую квалификацию и оснащение.

■ Когда горит контрольная лампа давления в шинах (при наличии)

Проверьте внешний вид шины на предмет прокола.

Если шина проколота: →стр. 646, 662

Если шина не проколота:

Выполните следующую процедуру после существенного снижения температуры шин.

- Проверьте давление в шинах и доведите его до нормы.
- Если контрольная лампа не гаснет через несколько минут, удостоверьтесь в том, что давление в шинах соответствует указанному уровню, и выполните инициализацию. (→стр. 576)

Если выполнить описанные выше действия, не позволив температуре существенно снизиться, контрольная лампа может загореться вновь.

■ Предупреждающий индикатор давления в шинах может включаться по естественным причинам (при наличии)

Предупреждающий индикатор давления в шинах может включаться по естественным причинам, например в случае естественных утечек воздуха или изменений давления воздуха в шинах, вызванных перепадами температуры. В этом случае необходимо отрегулировать давление воздуха в шинах, после чего контрольная лампа выключится через несколько минут.

■ **При замене колеса компактным запасным колесом (автомобили с системой контроля давления в шинах)**

Автомобили с компактным запасным колесом: шина компактного запасного колеса не оснащена клапаном и передатчиком системы контроля давления в шинах. Если шина спущена, контрольная лампа давления в шинах не выключается даже в случае замены спущенного колеса запасным колесом. Замените запасное колесо отремонтированным колесом и отрегулируйте давление воздуха в шинах. Через несколько минут контрольная лампа давления в шинах выключится.

Автомобили с полноразмерным запасным колесом: запасное колесо также оснащено клапаном и передатчиком системы контроля давления в шинах. При низком давлении в запасном колесе загорается контрольная лампа давления в шинах. Если шина спущена, контрольная лампа давления в шинах не выключается даже в случае замены спущенного колеса запасным колесом. Замените запасное колесо отремонтированным колесом и отрегулируйте давление воздуха в шинах. Через несколько минут контрольная лампа давления в шинах выключится.

■ **Условия, при которых система контроля давления в шинах может работать неправильно (при наличии)**

→стр. 579

■ **Если предупреждающий индикатор давления в шинах периодически загорается после мигания в течение 1 минуты (при наличии)**

Если предупреждающий индикатор давления в шинах часто постоянно горит после мигания в течение 1 минуты, когда переключатель POWER находится в режиме ON, обратитесь для проверки системы к авторизованному дилеру или в ремонтную мастерскую Toyota либо в организацию, имеющую надлежащее оснащение и квалификацию.

■ **Предупреждающий звуковой сигнал**

В некоторых случаях звуковой сигнал можно не услышать из-за наружного шума или звука аудиосистемы.

 **ПРЕДУПРЕЖДЕНИЕ****■ Когда горит контрольная лампа рулевого управления с электрическим усилителем**

Когда лампа загорается желтым светом, помощь в рулевом управлении ограничена. Когда лампа загорается красным светом, помощь в рулевом управлении невозможна и операции по управлению рулевым колесом становятся чрезвычайно сложными. Если во время движения рулевое колесо стало поворачиваться с большим усилием, чем обычно, крепко держите его и поворачивайте с большей силой.

■ Если горит предупреждающий индикатор давления в шинах (автомобили с системой контроля давления в шинах)

Соблюдайте следующие меры предосторожности. Несоблюдение этих мер может привести к потере управления автомобилем и вызвать смертельный исход или тяжелые травмы.

- Как можно скорее остановите автомобиль в безопасном месте. Немедленно отрегулируйте давление воздуха в шинах.
- Автомобили с запасным колесом: если контрольная лампа давления в шинах включается даже после регулировки давления воздуха в шинах, возможно, что шина повреждена. Проверьте шины. Если шина спущена, замените ее запасным колесом и отремонтируйте спущенную шину у ближайшего авторизованного дилера или в ремонтной мастерской Toyota либо в другой организации, имеющей соответствующую квалификацию и оснащение.
- Автомобили с аварийным ремонтным комплектом для устранения прокола колеса: если контрольная лампа давления в шинах включается даже после регулировки давления воздуха в шинах, возможно, что шина повреждена. Проверьте шины. Если шина спущена, отремонтируйте ее с помощью аварийного ремонтного комплекта для устранения прокола колеса.
- Избегайте резкого маневрирования и резкого торможения. Повреждение шин может привести к потере управления рулевым колесом или тормозами.

■ Если произошел разрыв или внезапная утечка воздуха (автомобили с системой контроля давления в шинах)

Система контроля давления в шинах не может активироваться немедленно.

 **ВНИМАНИЕ!****■ Для обеспечения правильности работы системы контроля давления в шинах (автомобили с системой контроля давления в шинах)**

Не устанавливайте шины разной конструкции или шины разных производителей, поскольку система контроля давления в шинах может работать неверно.

Если отображается предупреждающее сообщение

На многофункциональном дисплее отображаются предупреждения о неисправностях системы, предупреждения о неправильно выполненных операциях и сообщения о необходимости обслуживания. Если отображается сообщение, примите меры по устранению, соответствующие сообщению.

① Сводная контрольная лампа

Горящая или мигающая сводная контрольная лампа также указывает на то, что в настоящий момент на многофункциональном дисплее высвечивается сообщение.*

② Многофункциональный дисплей

③ Способ работы

Проверьте сообщение на многофункциональном дисплее.

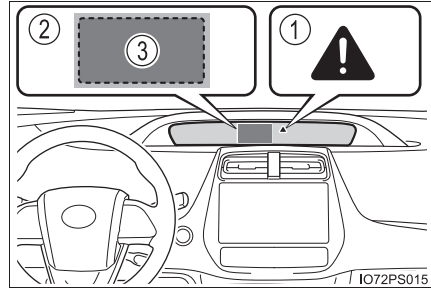

Если после выполнения приведенных ниже действий снова отображается какое-либо из предупреждающих сообщений, обратитесь к авторизованному дилеру или в ремонтную мастерскую Toyota либо в другую организацию, имеющую соответствующую квалификацию и оснащение.

*: Сводная контрольная лампа может не загораться или не мигать, если отображается предупреждение.

Сообщения и предупреждения

Контрольные лампы и предупреждающие звуковые сигналы срабатывают следующим образом в зависимости от сообщения. Если в сообщении указывается на необходимость проверить автомобиль у дилера, немедленно произведите осмотр автомобиля у любого авторизованного дилера или в ремонтной мастерской Toyota либо в другой организации, имеющей соответствующую квалификацию и оснащение.

	Контрольная лампа системы	Предупреждающий звуковой сигнал*	Предупреждение
Горит	—	Звучит	Указывает на важную ситуацию, например на неполадку системы, связанной с управлением автомобилем, или на возможность возникновения опасной ситуации в случае непринятия мер
—	Горит или мигает	Звучит	Указывает на важную ситуацию, например, когда возможна неисправность систем, показанных на многофункциональном дисплее
Мигает	—	Звучит	Указывает на ситуацию, которая может привести к повреждению автомобиля или послужить причиной опасности
Горит	—	Не звучит	Указывает на определенное состояние, например неисправность электрических деталей, их состояние или на необходимость проведения обслуживания
Мигает	—	Не звучит	Указывает на ситуацию, когда операция была выполнена неправильно, или показывает, как правильно выполнить операцию

Работа контрольных ламп и предупреждающих звуковых сигналов может отличаться от этого состояния. В этом случае примите меры по устранению в соответствии с отображаемым сообщением.

*: Предупреждающий сигнал подается при первом выводе сообщения на многофункциональный дисплей.

■ Предупреждения

Рассматриваемые ниже предупреждения могут отличаться от фактических сообщений в зависимости от условий работы и технических характеристик автомобиля.

■ Контрольные лампы системы

Сводная контрольная лампа не загорается и не мигает в следующих случаях. Вместо этого загорается отдельная контрольная лампа и на многофункциональном дисплее отображается сообщение.

- “Неисправность ABS. Обратитесь к дилеру.”
Загорается контрольная лампа ABS. (→стр. 628)
- “Недостаточная сила торможения. Обратитесь к дилеру.”
Загорается контрольная лампа (желтая) тормозной системы. (→стр. 627)
- Указывает на то, что дверь не полностью закрыта, когда автомобиль остановлен.
Загорается контрольная лампа открытой двери. (→стр. 631)

■ Если отображается сообщение “Обратитесь к дилеру.”

Неисправна система или деталь, отображаемая на многофункциональном дисплее.

Автомобиль необходимо проверить у авторизованного дилера или в ремонтной мастерской Toyota либо в другой организации, имеющей соответствующую квалификацию и оснащение.

■ Если отображается сообщение о работе

- Если отображается сообщение об использовании педали акселератора или педали тормоза
Предупреждение об использовании педали тормоза может отображаться во время работы таких систем, как PCS (Pre-Crash Safety system, система предаварийной безопасности) (при наличии) или система динамического радарного круиз-контроля (при наличии). Если отображается предупреждение, обязательно снизьте скорость или следуйте инструкциям, отображаемым на многофункциональном дисплее.
- Предупреждение отображается при работе системы Drive-Start Control, системы приоритета торможения или интеллектуального парктроника (при наличии) (→стр. 245, 246, 423). Следуйте инструкциям на многофункциональном дисплее.
- Если отображается сообщение о работе переключателя POWER
Инструкция по использованию переключателя POWER отображается, если выполнена неправильная процедура запуска гибридной системы или неправильно используется переключатель POWER. Снова используйте переключатель POWER в соответствии с инструкциями на многофункциональном дисплее.

- Если сообщение связано с переключением режимов трансмиссии
Во избежание неправильного выбора режима работы трансмиссии или неожиданного перемещения автомобиля режим работы трансмиссии может изменяться автоматически (→стр. 281) или может потребоваться перемещение рычага управления трансмиссией или переключателя положения Р. В таком случае измените положение рычага управления трансмиссией в соответствии с инструкциями на многофункциональном дисплее.
- Если отображается сообщение или изображение об открытом/закрытом состоянии детали или о добавлении расходного материала
Проверьте деталь, указанную на многофункциональном дисплее или с помощью контрольной лампы, затем примите меры к устранению, например закройте открытую дверь или добавьте расходный материал.

■ **Если отображается сообщение “См. руководство.”**

- Если отображается сообщение “Низк.эфф.к. тормож. Остан. в безоп.месте. См.рук.д/влад.”, оно может означать неисправность. Немедленно остановите автомобиль в безопасном месте и обратитесь к авторизованному дилеру или в ремонтную мастерскую Toyota либо в другую организацию, имеющую соответствующую квалификацию и оснащение. Продолжение движения может быть опасным.
- Если отображается сообщение “Низк.давл.масла. Остан. в безоп. месте. См. рук. для влад.”, оно может означать неисправность. Немедленно остановите автомобиль в безопасном месте и обратитесь к авторизованному дилеру или в ремонтную мастерскую Toyota либо в другую организацию, имеющую соответствующую квалификацию и оснащение.
- Отображение следующих сообщений может означать наличие неисправности. Автомобиль необходимо немедленно проверить у авторизованного дилера или в ремонтной мастерской Toyota либо в другой организации, имеющей соответствующую квалификацию и оснащение.
 - “Неисправность гибридной системы.”
 - “Проверьте двигатель.”
 - “Неисправность в системе гибридной батареи.”
 - “Неисправность системы привода акселератора.”
 - “Неисправность системы Entry & Start. См. Руководство для владельца.”

■ **Если отображается сообщение “Система перекл. неактивна. Включ. стояночный тормоз. См. руководство.”**

Указывает на неисправность в системе управления положением трансмиссии. Автомобиль необходимо немедленно проверить у авторизованного дилера или в ремонтной мастерской Toyota либо в другой организации, имеющей соответствующую квалификацию и оснащение.

Если отображается это сообщение, невозможен запуск гибридной системы или нормальное переключение режима работы трансмиссии.

(Способ устранения: →стр. 644)

■ **Если отображается сообщение “Неполадки при переключении. Вкл. стояночный тормоз. См. руководство.”**

Указывает на неисправность в системе управления положением трансмиссии. Автомобиль необходимо немедленно проверить у авторизованного дилера или в ремонтной мастерской Toyota либо в другой организации, имеющей соответствующую квалификацию и оснащение.

Если отображается это сообщение, невозможен запуск гибридной системы или нормальное переключение режима работы трансмиссии.

(Способ устранения: →стр. 644)

■ **Если отображается сообщение “Неисправность переключателя P . Вкл. стоян. Тормоз См. руководство.”**

Не работает переключатель положения P. Автомобиль необходимо немедленно проверить у авторизованного дилера или в ремонтной мастерской Toyota либо в другой организации, имеющей соответствующую квалификацию и оснащение. При парковке остановите автомобиль на ровной поверхности и надежно задействуйте стояночный тормоз.

■ **Если отображается сообщение “Переключение невозможно из-за неполадок. См. руководство.”**

Указывает на неисправность в системе управления положением трансмиссии. Автомобиль необходимо немедленно проверить у авторизованного дилера или в ремонтной мастерской Toyota либо в другой организации, имеющей соответствующую квалификацию и оснащение.

Трансмиссию невозможно переключить из положения P в любое другое положение.

■ **Если отображается сообщение “Неполадки при перекл. Остан. в безопасном месте. См. руководство.”**

Указывает на неисправность в системе управления положением трансмиссии. Автомобиль необходимо немедленно проверить у авторизованного дилера или в ремонтной мастерской Toyota либо в другой организации, имеющей соответствующую квалификацию и оснащение. Изменение режима работы трансмиссии невозможно.

Остановите автомобиль в безопасном месте.

■ **Если отображается сообщение “Неполадки при переключении. См. руководство.”**

Указывает на неисправность в системе управления положением трансмиссии. Систему необходимо немедленно проверить у авторизованного дилера или в ремонтной мастерской Toyota либо в другой организации, имеющей соответствующую квалификацию и оснащение.

Система может работать неправильно.

■ **Если отображается сообщение “12-вольтн. Батарея разряжена. Вкл. стояночный тормоз. См. руководство.”**

Указывает на недостаточный заряд 12-вольтной аккумуляторной батареи. Зарядите или замените 12-вольтную аккумуляторную батарею.

● Если отображается это сообщение, невозможен запуск гибридной системы или нормальное переключение режима работы трансмиссии.

(Способ устранения: →стр. 644)

- После зарядки 12-вольтной аккумуляторной батареи сообщение может продолжать отображаться, пока трансмиссия не будет выведена из положения Р.
- **Если отображается сообщение “Перекл. невозмож. Бат. 12 В разряж. См. Руководство по эксплуатации”**

Указывает, что изменение режима работы трансмиссии невозможно из-за разряда 12-вольтной аккумуляторной батареи. Зарядите или замените 12-вольтную аккумуляторную батарею.
(Способ устранения в случае разрядки 12-вольтной аккумуляторной батареи: →стр. 687)
- **Если отображается сообщение “Перегрев гибр. системы. Мощность двигателя снижена.”**

Это сообщение может отображаться при движении в сложных условиях. (Например, при движении вверх по длинному крутому склону или при движении вверх по крутому склону задним ходом).
Способ устранения: →стр. 693
- **Если отображается сообщение “Требуется техн. обслуживание системы охлаждения тяговой батареи. См. руководство пользователя”**

Возможно, засорены воздухозаборник и фильтр, заблокирован воздухозаборник или имеется щель в воздуховоде.

 - Если воздухозаборник загрязнен, информацию о его очистке см. на стр. 537.
 - Если предупреждение отображается, когда воздухозаборник не загрязнен, обратитесь к авторизованному дилеру или в ремонтную мастерскую Toyota либо в другую организацию, имеющую соответствующую квалификацию и оснащение.
- **Если отображается сообщение “Низкий заряд гибр. батареи. Для зарядки перев. Рычаг из полож. N .”**

Сообщение отображается при низком уровне оставшегося заряда гибридного аккумулятора (тяговой батареи).

Поскольку гибридный аккумулятор (тяговая батарея) не может заряжаться, когда трансмиссия установлена в положение N, во время длительных остановок переводите трансмиссию в положение Р.

- **Если отображается сообщение “Низкий заряд гибридной батареи. Гибридная система остановлена. Переключитесь на P и перезапустите гибридную систему.”**

Сообщение отображается, когда оставшийся заряд гибридного аккумулятора (тяговой батареи) низкий, потому что автомобиль находился с трансмиссией в положении N в течение длительного периода времени.

При использовании автомобиля переведите рычаг управления трансмиссией в положение P и перезапустите гибридную систему.

- **Если отображается сообщение “Переключитесь на P перед выходом из автомобиля.”**

Сообщение отображается, когда открывается дверь водителя без перевода переключателя POWER в выключенное положение, а трансмиссия находится в любом другом положении, кроме P.

Переведите рычаг управления трансмиссией в положение P.

- **Если отображается сообщение “Рычаг селектора в N. Перед переключением нажмите педаль акселератора.”**

Сообщение отображается, когда нажата педаль акселератора, а положение трансмиссии – N.

Снимите ногу с педали акселератора и установите режим трансмиссии D или R.

- **Если отображается сообщение “Когда автомобиль остановлен, нажмите педаль тормоза. Возможен перегрев гибридной системы.”**

Это сообщение может отображаться, если педаль акселератора нажата, чтобы удерживать на месте автомобиль, стоящий на уклоне и т. п.

Гибридная система может перегреться. Снимите ногу с педали акселератора и нажмите педаль тормоза.

- **Если отображается сообщение “Электронный выключатель для сохранения заряда батареи.”**

Переключатель POWER был переведен в выключенное положение функцией автоматического отключения питания.

В следующий раз при запуске гибридной системы дайте ей поработать приблизительно в течение 5 минут, чтобы подзарядить 12-вольтовую аккумуляторную батарею.

■ Если отображается сообщение “Система передней камеры недоступна” или “С-ма передн. камеры недост. Очист. лобов. Стекло”*

Работа следующих систем может быть приостановлена, пока не будет решена проблема, вызвавшая сообщение.

- PCS (Pre-Crash Safety system, система предаварийной безопасности)*
- LDA (предупреждение о выходе за пределы полосы с рулевым управлением)*
- Динамический радарный круиз-контроль в полном диапазоне скоростей*
- Динамический радарный круиз-контроль*
- Автоматический дальний свет фар*

*: При наличии

■ Если невозможно переключить режим трансмиссии или включить POWER в режим ACCESSORY даже при попытке выключить переключатель POWER когда отображается предупреждение

Если разряжена 12-вольтовая аккумуляторная батарея или неисправна система управления режимами трансмиссии, возможны указанные ниже ситуации.

- Трансмиссию невозможно переключить в режим P.
При парковке остановите автомобиль на ровной поверхности и надежно задействуйте стояночный тормоз.
- Гибридная система может не запуститься.
- Переключатель POWER может переключаться в режим ACCESSORY даже при попытке выключить его.
В таком случае переключатель POWER можно выключить после постановки на стояночный тормоз.
- Функция автоматической установки трансмиссии в положение P (→стр. 282) может не работать.
Перед выключением переключателя POWER обязательно нажмите переключатель положения P и проверьте, что трансмиссия установлена в режим P, по индикатору режима трансмиссии или индикатору переключателя положения P.

■ Предупреждающий звуковой сигнал

→стр. 635

**ВНИМАНИЕ!****■ Если отображается сообщение “Проверьте тяговую батарею.”**

Наступил срок проверки или замены гибридного аккумулятора (тяговой батареи). Немедленно произведите осмотр автомобиля у любого авторизованного дилера или в ремонтной мастерской Toyota либо в другой организации, имеющей соответствующую квалификацию и оснащение.

- Продолжение вождения автомобиля без осуществления проверки гибридного аккумулятора (тяговой батареи) приведет к тому, что гибридная система не будет запускаться вообще.
- Если гибридная система по-прежнему не запускается, обратитесь к авторизованному дилеру или в ремонтную мастерскую Toyota либо в другую организацию, имеющую соответствующую квалификацию и оснащение.

Если спущена шина (автомобили с запасным колесом)

Ваш автомобиль оснащен запасным колесом. Спущенное колесо можно заменить запасным колесом.

Подробнее о шинах: →стр. 573

ПРЕДУПРЕЖДЕНИЕ

■ Если спущена шина

Не продолжайте движение со спущенной шиной.

Поездка даже на короткое расстояние со спущенной шиной может привести шину и колесо в состояние, непригодное для ремонта, что может послужить причиной аварии.

Перед использованием домкрата для подъема автомобиля

- Припаркуйте автомобиль в безопасном месте на твердой, ровной площадке.
- Включите стояночный тормоз.
- Переведите рычаг управления трансмиссией в положение P.
- Остановите гибридную систему.
- Включите аварийные сигналы. (→стр. 618)

Расположение запасного колеса, домкрата и инструментов

► Автомобили с компактным запасным колесом

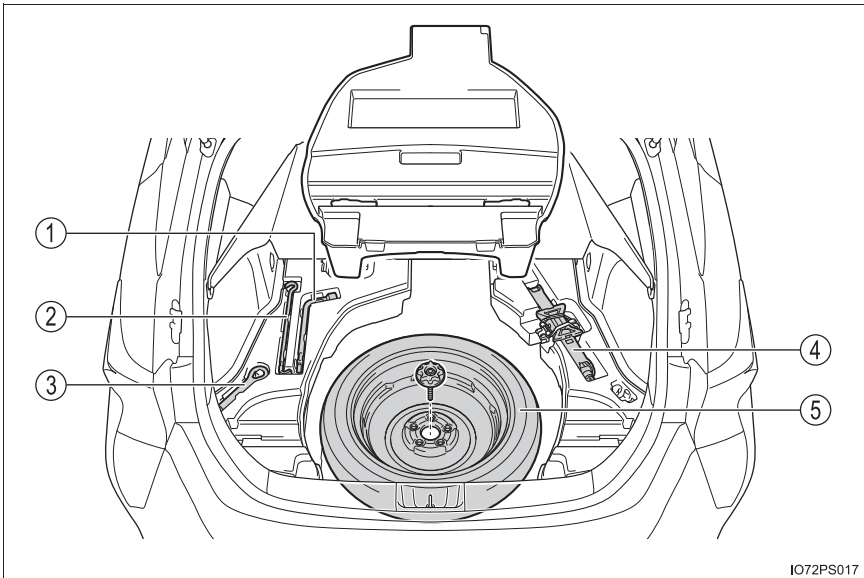

I072PS017

- | | |
|--------------------------|-------------------|
| ① Баллонный ключ | ④ Домкрат |
| ② Рукоятка домкрата | ⑤ Запасное колесо |
| ③ Буксировочная проушина | |

▶ Автомобили с полноразмерным запасным колесом

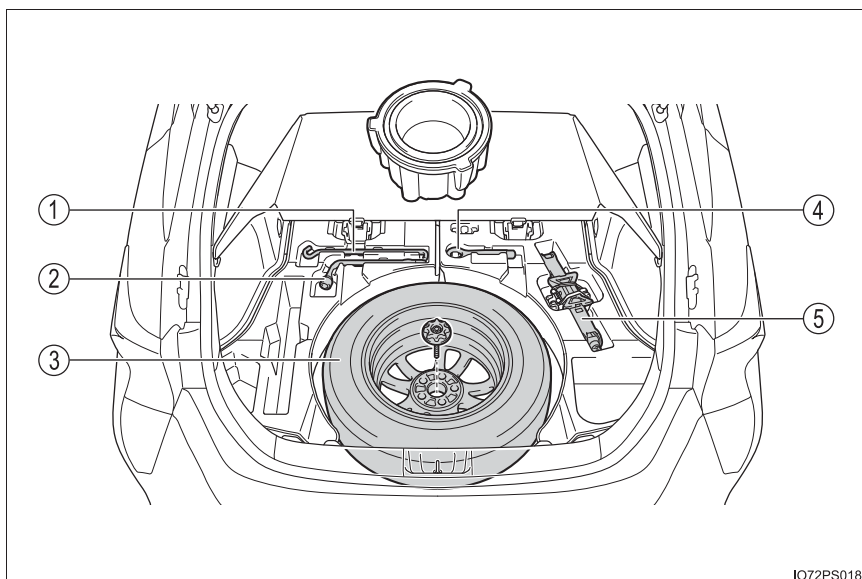

① Рукоятка домкрата

② Баллонный ключ

③ Запасное колесо

④ Буксировочная проушина

⑤ Домкрат

ПРЕДУПРЕЖДЕНИЕ

■ Использование домкрата

Соблюдайте следующие меры предосторожности.

Неправильное использование домкрата может вызвать неожиданное падение автомобиля с домкрата и привести к тяжелым травмам вплоть до смертельного исхода.

- Используйте для замены спущенной шины только тот домкрат, который входит в комплект автомобиля.
Не используйте его для других автомобилей и не используйте другие домкраты для замены шин Вашего автомобиля.
- Не поднимайте автомобиль, в котором находятся люди.
- Не используйте домкрат в каких-либо иных целях, кроме замены колес или установки и снятия цепей противоскольжения.
- Правильно устанавливайте домкрат в предназначенных для него местах.
(→стр. 653)

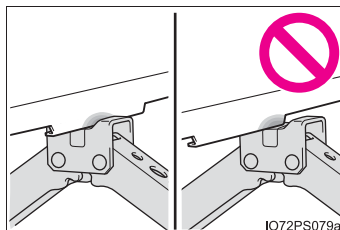

- Не помещайте какие-либо части тела под автомобиль, который поддерживается только домкратом.
- Не запускайте гибридную систему и не перемещайте автомобиль, когда он поддерживается домкратом.
- При поднятии автомобиля ничего не подкладывайте на домкрат или под него.
- Не поднимайте автомобиль выше, чем это требуется для замены колеса.
- Используйте специальную стойку, если необходимо надежно подпереть автомобиль.
- Опуская автомобиль, убедитесь в отсутствии людей рядом с автомобилем. Если рядом находятся люди, перед опусканием автомобиля предупредите их голосом.

Извлечение домкрата

- 1 Потяните вверх рукоятку для открывания панели настила.

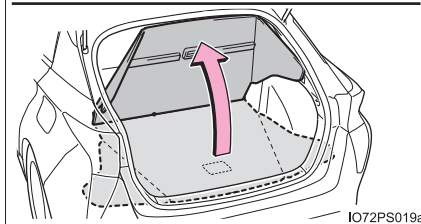
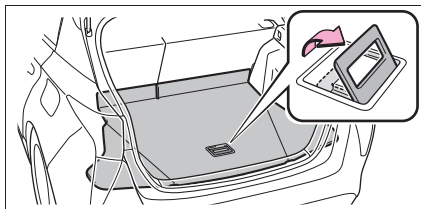

IO72PS019a

- 2 Закрепите панель настила при помощи хозяйственных крюков.
(→стр. 509)

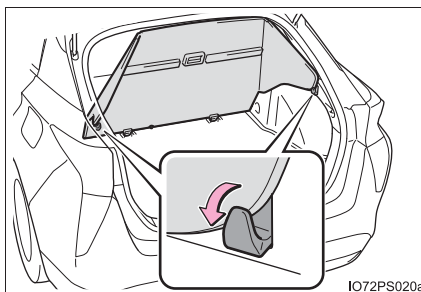

IO72PS020a

- 3 Снимите с крючка крепление и выньте домкрат.

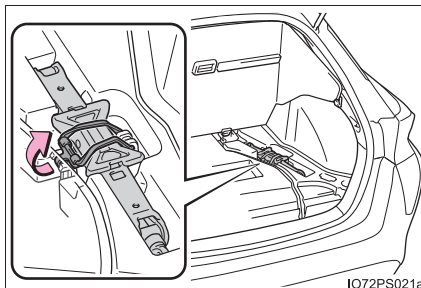

IO72PS021a

Извлечение запасного колеса

- 1 Откройте и закрепите панель настила. (→стр. 650)
- 2 Снимите лоток.

Автомобили с компактным запасным колесом: если крышка багажного отделения сложена (→стр. 512), снимите и ее, и лоток.

- ▶ Автомобили с компактным запасным колесом
- ▶ Автомобили с полноразмерным запасным колесом

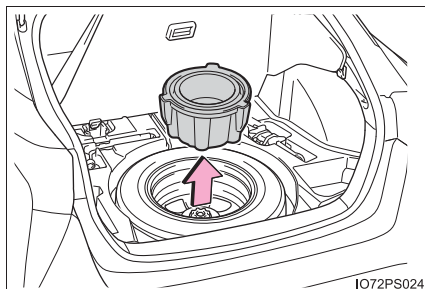
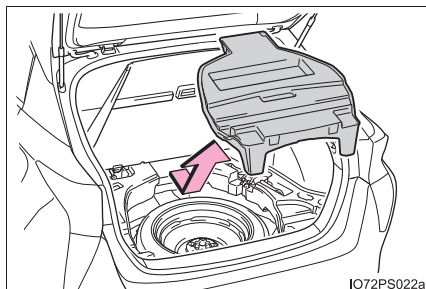

- 3 Отпустите центральный держатель, который фиксирует запасное колесо.

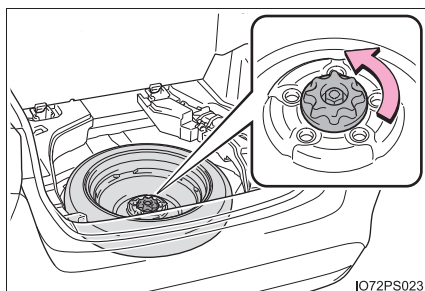

ПРЕДУПРЕЖДЕНИЕ

■ При укладывании запасного колеса

Будьте осторожны, чтобы не прищемить пальцы или другие части тела между запасным колесом и кузовом автомобиля.

Замена колеса со спущенной шиной

- 1 Установите противооткатные упоры под колеса.

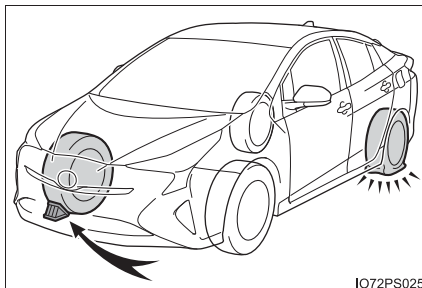

IO72PS025

Спущенная шина		Положение противооткатных упоров
Спереди	Слева	За правым задним колесом
	Справа	За левым задним колесом
Сзади	Слева	Перед правым передним колесом
	Справа	Перед левым передним колесом

- 2 Если автомобиль оснащен 15-дюймовыми дисками, снимите декоративный колпак с помощью ключа.

Во избежание повреждений оберните конец ключа тканью.

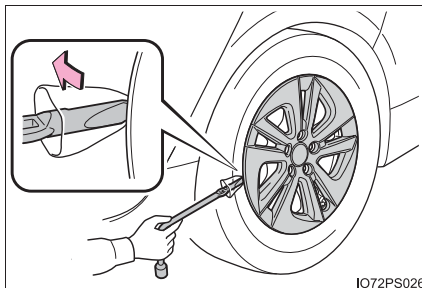

IO72PS026

- 3 Слегка ослабьте гайки колеса (на один оборот).

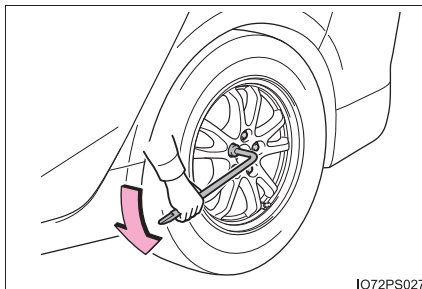

IO72PS027

- 4 Поверните секцию (А) домкрата рукой настолько, чтобы центр углубленной части домкрата вошел в контакт с точкой подъема автомобиля.

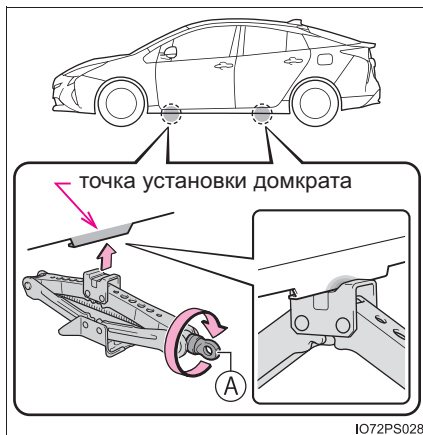

- 5 Соберите рукоятку домкрата и баллонный ключ, как показано на рисунке.

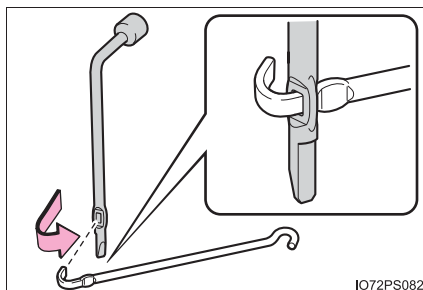

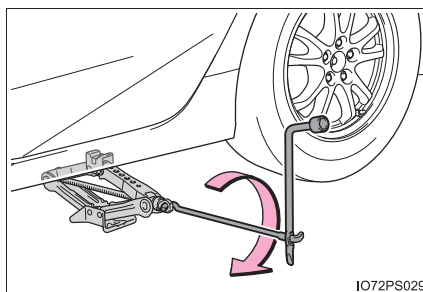

- 6 Приподнимите автомобиль настолько, чтобы шина слегка приподнялась над поверхностью дороги/площадки.

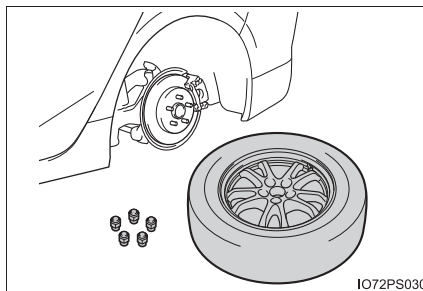

- 7 Отверните все колесные гайки и снимите колесо.

После снятия колеса положите его лицевой поверхностью колесного диска вверх, чтобы не поцарапать.



 ПРЕДУПРЕЖДЕНИЕ**■ Замена колеса со спущенной шиной**

- Не прикасайтесь к колесным дискам или области вокруг тормозов сразу после прекращения движения.
После движения автомобиля колесные диски и область вокруг тормозов очень сильно нагреты. Прикосновение к этим участкам руками, ногами или другими частями тела во время замены колеса может привести к ожогам.
- Если не соблюдать эти меры предосторожности, затяжка колесных гаек может ослабнуть и колесо может слететь, что приведет к смертельному исходу или тяжелым травмам.
 - После замены колеса при первой возможности затяните колесные гайки с помощью динамометрического ключа до момента 103 Н•м (10,5 кгс•м).
 - Устанавливая колесо, используйте только те колесные гайки, которые специально предназначены для этого колеса.
 - При наличии трещин или деформаций на резьбе болтов или гаек либо в отверстиях под болты в колесе произведите проверку автомобиля у авторизованного дилера или в ремонтной мастерской Toyota либо в другой организации, имеющей соответствующую квалификацию и оснащение.
 - При установке колесных гаек проверяйте, что они установлены конической секцией внутрь. (→стр. 591)

Установка запасного колеса

- 1 Удалите всю грязь или смазку с сопрягаемой поверхности колеса.

При наличии на сопрягаемой поверхности колеса инородного материала при движении автомобиля затяжка колесных гаек может ослабнуть, и колесо может слететь.

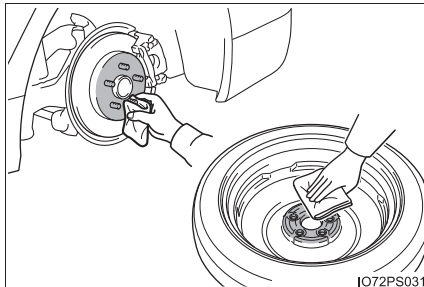

- 2 Установите запасное колесо и равномерно затяните каждую гайку крепления колеса рукой.

При замене алюминиевого колеса стальным (включая компактное запасное колесо) затягивайте колесные гайки до вхождения конической секции в неплотный контакт с посадочным гнездом колесного диска.

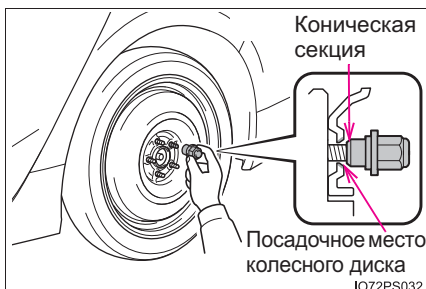

При замене колеса с алюминиевым диском на колесо с алюминиевым диском поворачивайте колесные гайки до тех пор, пока шайбы не войдут в контакт с диском колеса.

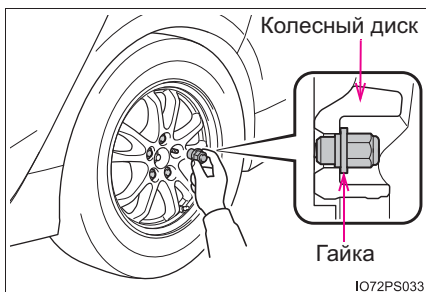

- 3 Опустите автомобиль.

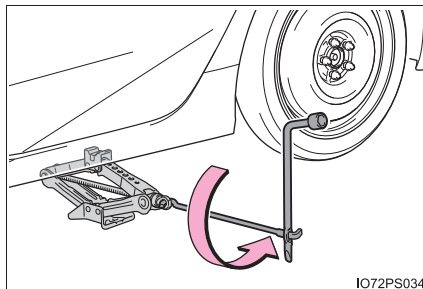

- 4 Надежно затяните каждую колесную гайку в два-три подхода в последовательности, показанной на рисунке.

Момент затяжки:
103 Н•м (10,5 кгс•м)

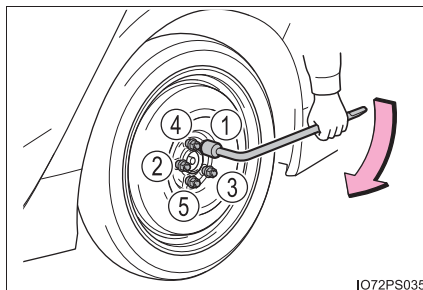

- 5 Автомобили с 15-дюймовыми колесными дисками: При переустановке оригинального колеса или полноразмерного запасного колеса установите декоративный колпак.*

Совместите выемку на декоративном колпаке с ниппелем колеса, как показано на рисунке.

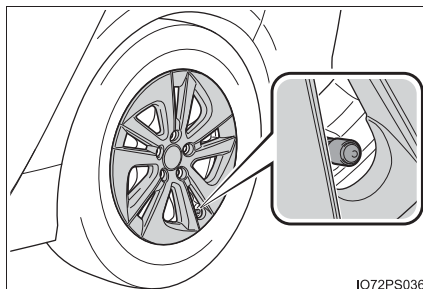

*: Установка декоративного колпака на компактное запасное колесо невозможна.

- 6 Уберите спущенное колесо, домкрат и инструменты.

■ Компактное запасное колесо (при наличии)

- Компактное запасное колесо можно опознать по надписи “TEMPORARY USE ONLY” (ТОЛЬКО ДЛЯ ВРЕМЕННОГО ИСПОЛЬЗОВАНИЯ) на боковине шины. Используйте компактное запасное колесо только временно и только в экстренной ситуации.
- Не забудьте проверить давление в шине компактного запасного колеса. (→стр. 712)

■ При использовании компактного запасного колеса (автомобили с системой контроля давления в шинах)

Поскольку компактное запасное колесо не оснащено клапаном и передатчиком системы контроля давления, система контроля давления в шинах не показывает предупреждение о низком давлении в запасном колесе. К тому же, если Вы устанавливаете компактное запасное колесо после включения предупреждающего индикатора давления в шинах, лампа остается включенной.

■ Если установлено компактное запасное колесо (при наличии)

При движении с компактным запасным колесом дорожный просвет автомобиля уменьшается (по сравнению с движением со штатными колесами).

■ Если переднее колесо спустило на дороге, покрытой снегом или льдом (автомобили с компактным запасным колесом)

Установите компактное запасное колесо вместо одного из задних колес автомобиля. Выполните следующие действия и установите цепи противоскольжения на передние колеса:

- 1 Замените заднее колесо компактным запасным колесом.
- 2 Замените спущенное переднее колесо колесом, снятым с задней оси автомобиля.
- 3 Установите цепи противоскольжения на передние колеса.

■ Точка установки домкрата

Метка, указывающая на точку установки домкрата, отштампована снизу автомобиля.

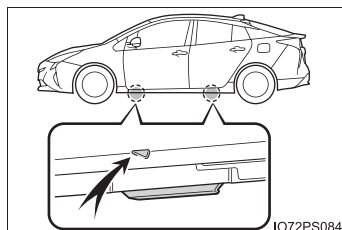

■ Хранение домкрата

Разместите домкрат в направлении, обозначенном меткой рядом с пространством для хранения.

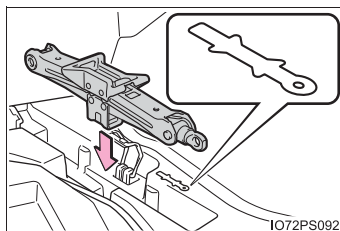

■ Сертификация домкрата

**Manufacturer's Declaration of Conformity****Manufacturer:**

Kawasaki Industrial Co., Ltd.
4618 Mukajjima Shimada, Shizuoka, Japan

The EU Directives covered by this Declaration

2006/42/EC Machinery Directive

The product covered by this declaration

JACK SUB-ASSY,PANTOGRAPH
model
0.8ton , 1.1ton , 1.35ton , 1.5ton , 1.4ton

The basis on which conformity is being declared

The product identified above complies with the requirements of
the Machinery Directive
Directive above by meeting following standards

JIS D 8103

The technical documentation required to demonstrate that the product
meets the requirement the Machinery Directive has been compiled by
the signatory below and is available for inspection by the relevant
enforcement authorities.

A sample of the product has been tested by the manufacturer

Technical File No: KSF-201-00-03

The CE mark was first applied in:2010

Done at Shizuoka, Japan

Signature:

Koji Kawasaki
PRESIDENT ,Kawasaki Industrial Co., Ltd.

Date of Issue: 20 APRIL ,2015

ПРЕДУПРЕЖДЕНИЕ

■ При использовании компактного запасного колеса (при наличии)

- Помните, что это компактное запасное колесо специально предназначено для использования с данным автомобилем. Не используйте его в других автомобилях.
- Не используйте более одного компактного запасного колеса одновременно.
- Как можно скорее замените запасное колесо стандартным.
- Избегайте резких ускорений, поворотов рулевого колеса, а также внезапного торможения и переключения передач, которое вызывает торможение двигателем.

■ Если установлено компактное запасное колесо (при наличии)

Скорость автомобиля может определяться неправильно, и следующие системы могут работать неправильно:

- | | |
|--|---|
| <ul style="list-style-type: none"> • ABS и система помощи при экстренном торможении • VSC • TRC • EPS • Автоматический дальний свет фар* • PCS (Pre-Crash Safety system, система предаварийной безопасности)* • LDA (система предупреждения о выходе за пределы полосы с рулевым управлением)* • Динамический радарный круиз-контроль* | <ul style="list-style-type: none"> • Круиз-контроль* • BSM (Blind Spot Monitor, монитор слепых зон)* • Система помощи при парковке Toyota* • Intelligent Clearance Sonar* • Простая интеллектуальная система помощи при парковке* • Монитор помощи при парковке Toyota* • Навигационная система* |
|--|---|

*: При наличии

■ Ограничение скорости при использовании компактного запасного колеса (при наличии)

Когда на автомобиль установлено компактное запасное колесо, не превышайте скорость 80 км/ч.

Компактное запасное колесо не рассчитано на движение с высокой скоростью. Пренебрежение этой мерой предосторожности может привести к аварии, и, в результате, к смертельному исходу или тяжелым травмам.

■ После использования инструментов и домкрата

Перед началом движения убедитесь, что все инструменты и домкрат надежно закреплены в местах их хранения, чтобы избежать возможной травмы в случае столкновения или резкого торможения.

**ВНИМАНИЕ!**

- **Будьте внимательны при движении по ухабам с установленным компактным запасным колесом (при наличии).**

При движении с компактным запасным колесом дорожный просвет автомобиля уменьшается (по сравнению с движением со штатными колесами). Будьте осторожны при движении по дорогам с неровным дорожным покрытием.

- **Движение с цепями противоскольжения и компактным запасным колесом (при наличии)**

Не устанавливайте цепь противоскольжения на компактное запасное колесо. Цепи противоскольжения могут повредить кузов автомобиля и неблагоприятно повлиять на характеристики движения.

- **При замене шин (автомобили с системой контроля давления в шинах)**

Для снятия и установки колес, шин или клапанов и передатчиков системы контроля давления в шинах обратитесь к авторизованному дилеру или в ремонтную мастерскую Toyota либо в другую организацию, имеющую соответствующую квалификацию и оснащение, так как при неправильном обращении можно повредить клапаны или передатчики системы контроля давления в шинах.

- **Обращение с декоративными резиновыми частями (для автомобилей, оснащенных 17-дюймовыми шинами)**

→стр. 534

Если спущена шина (автомобили без запасного колеса)

Ваш автомобиль не оборудован запасным колесом, но оборудован аварийным ремонтным комплектом для устранения прокола колеса.

Прокол, вызванный гвоздем или винтом, можно временно устранить с помощью аварийного ремонтного комплекта. (В комплект входит бутылка с герметиком. Герметик можно использовать только один раз для временного ремонта одной шины без извлечения из нее гвоздя или винта.) После временного ремонта шины с помощью ремонтного комплекта обратитесь для замены шины к авторизованному дилеру или в ремонтную мастерскую Toyota либо в другую организацию, имеющую соответствующую квалификацию и оснащение.



ПРЕДУПРЕЖДЕНИЕ

■ Если спущена шина

Не продолжайте движение со спущенной шиной.

Поездка даже на короткое расстояние со спущенной шиной может привести шину и колесо в состояние, непригодное для ремонта, что может послужить причиной аварии.

Перед ремонтом шины

- Припаркуйте автомобиль в безопасном месте на твердой, ровной площадке.
- Включите стояночный тормоз.
- Переведите рычаг управления трансмиссией в положение Р.
- Остановите гибридную систему.
- Включите аварийные сигналы.
- Проверьте степень поврежденности шины.

Шину следует ремонтировать с помощью аварийного ремонтного комплекта только в случае прокола гвоздем или винтом, прошедшим через протектор.

- Не извлекайте гвоздь или винт из шины. При удалении предмета отверстие может расшириться, что сделает невозможным аварийный ремонт с помощью ремонтного комплекта.
- Во избежание вытекания герметика переместите автомобиль таким образом, чтобы зона прокола (если она известна) находилась вверху шины.

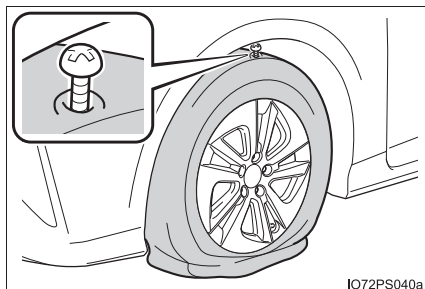

■ **Шина, ремонт которой при помощи аварийного ремонтного комплекта для устранения прокола колеса невозможен**

В перечисленных ниже случаях ремонт шины с помощью аварийного ремонтного комплекта для устранения прокола колеса невозможен. Обратитесь к авторизованному дилеру или в ремонтную мастерскую Toyota либо в другую организацию, имеющую соответствующую квалификацию и оснащение.

- Если шина повреждена в результате движения с недостаточным давлением в шине
- При наличии трещин или повреждений в любом месте шины, отличном от протектора (например, на боковине)
- Если видно, что шина снялась с колесного диска
- Если порез или повреждение протектора имеет длину 4 мм или более
- Если поврежден колесный диск
- Если проколоты два или более колес
- Если протектор одной шины проколот более чем двумя острыми предметами, такими как гвозди или винты
- Если истек срок годности герметика

Расположение аварийного ремонтного комплекта и инструментов

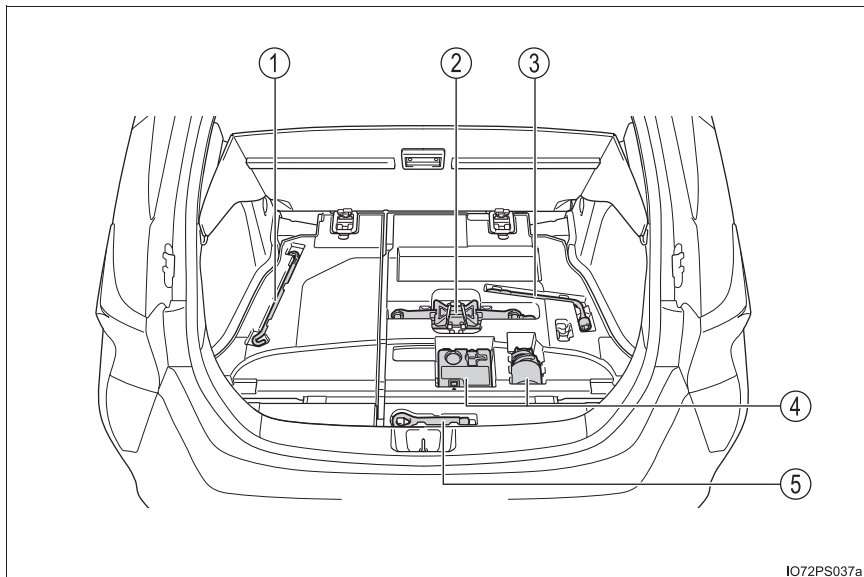

IO72PS037a

- | | |
|--|--|
| ① Ручка домкрата | ④ Аварийный ремонтный комплект для устранения прокола колеса |
| ② Домкрат
(Использование домкрата: →стр. 668) | ⑤ Буксировочная проушина |
| ③ Баллонный ключ | |

Компоненты аварийного ремонтного комплекта для устранения прокола колеса

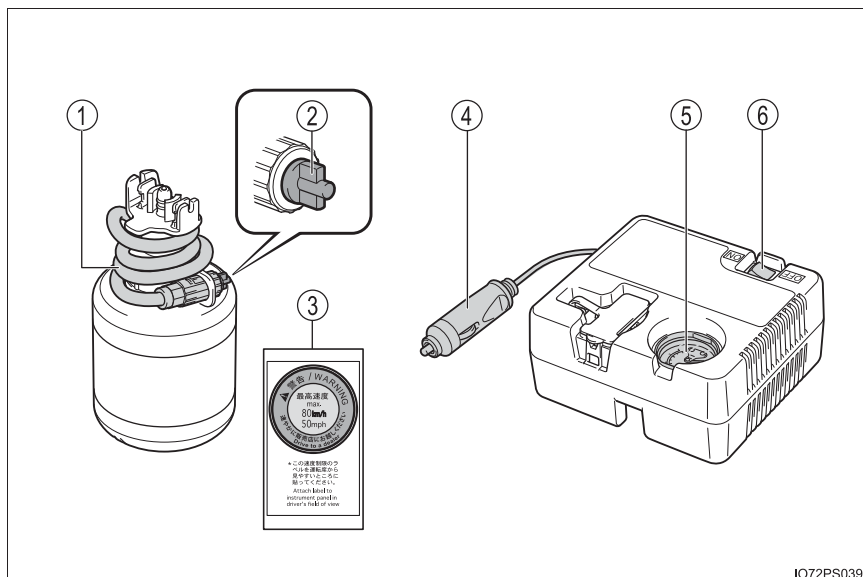

I072PS039

- | | |
|-------------------------------------|---------------------------|
| ① Шланг | ④ Разъем питания |
| ② Колпачок для стравливания воздуха | ⑤ Манометр |
| ③ Наклейка | ⑥ Выключатель компрессора |

Извлечение аварийного ремонтного комплекта для устранения прокола колеса

- 1 Потяните вверх рукоятку для открывания панели настила.

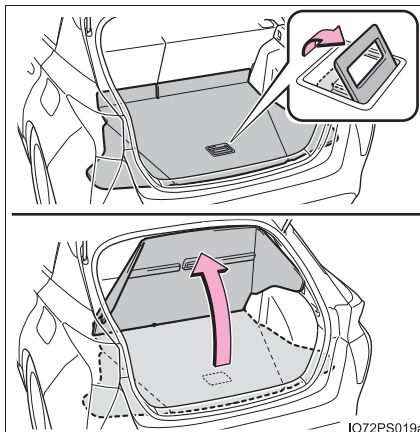

- 2 Закрепите панель настила при помощи хозяйственных крюков. (→стр. 509)

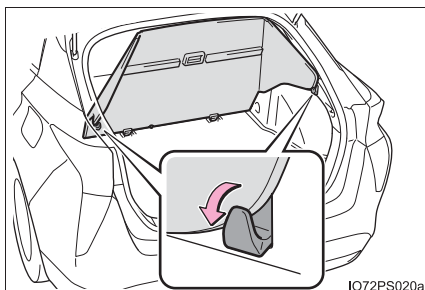

- 3 Извлеките аварийный ремонтный комплект для устранения прокола колеса.

Если крышка багажного отделения сложена, поверните ее, чтобы вынуть аварийный ремонтный комплект для устранения прокола колеса.

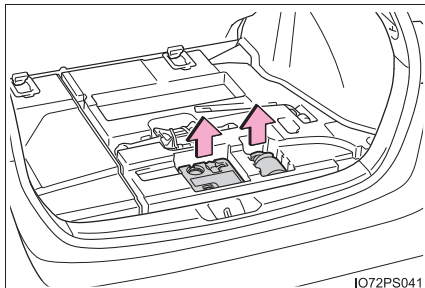

■ Извлечение домкрата

Снимите с крючка крепление и выньте домкрат.

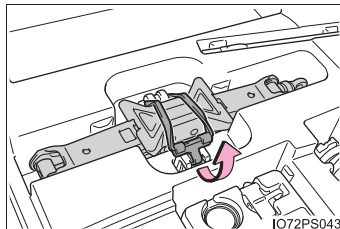

■ Хранение домкрата

Разместите домкрат в направлении, обозначенном меткой рядом с пространством для хранения.

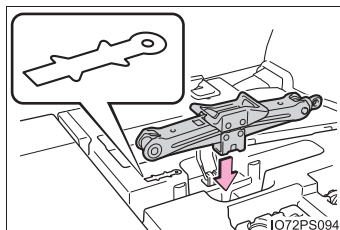

⚠ ПРЕДУПРЕЖДЕНИЕ

■ После использования инструментов и домкрата

Перед началом движения убедитесь, что все инструменты и домкрат надежно закреплены в местах их хранения, чтобы избежать возможной травмы в случае столкновения или резкого торможения.

Способ аварийного ремонта

- 1 Извлеките ремонтный комплект из пластикового пакета.
- 2 Снимите колпачок с вентиля проколотой шины.

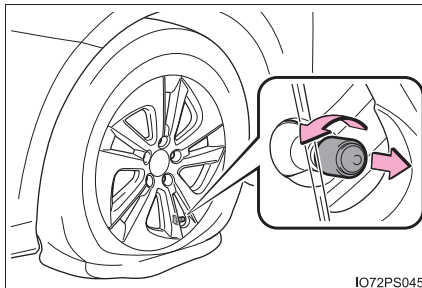

- 3 Разложите шланг. Снимите со шланга колпачок для стравливания воздуха.

Наклейте наклейку, приложенную к бутылке, в требуемые места. (См. шаг 10.)

Колпачок для стравливания воздуха потребуется позднее. Поэтому положите его в надежное место.

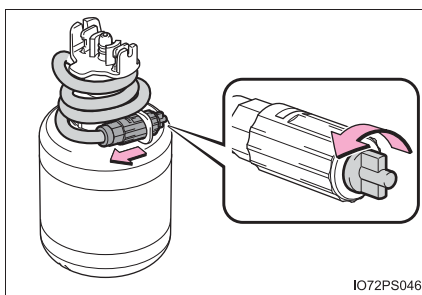

- 4 Подсоедините шланг к вентилю.

До упора накрутите наконечник шланга по часовой стрелке.

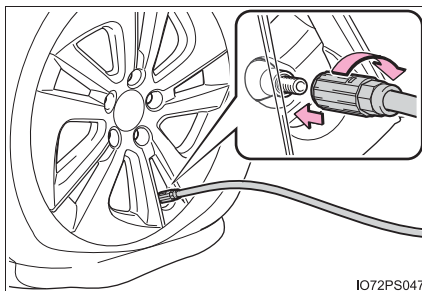

- 5 Убедитесь, что выключатель компрессора выключен.

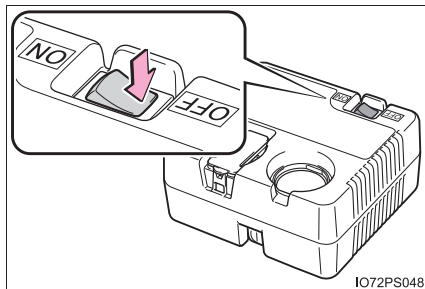

- 6 Снимите резиновый стопор с компрессора.

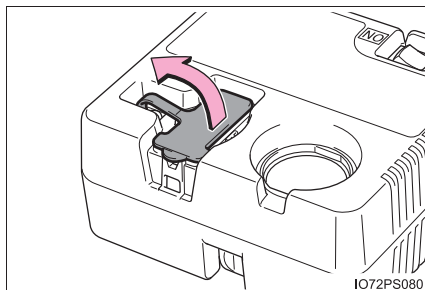

- 7 Выньте вилку питания из компрессора.

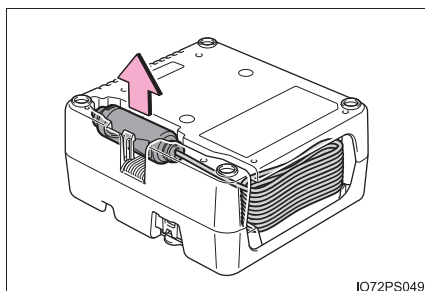

8 Вставьте вилку в розетку питания. (→стр. 514)

▶ Спереди

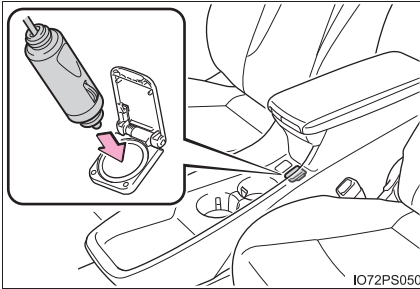

▶ Сзади

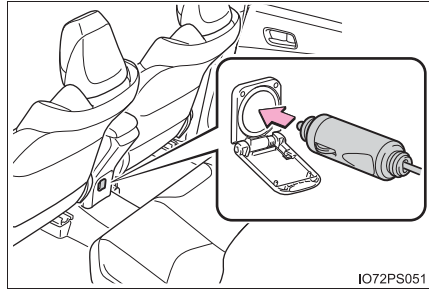

9 Подсоедините бутылку к компрессору.

Как показано на рисунке, вставьте бутылку в компрессор, пока верхняя сторона отметки на бутылке не совместится с верхним концом паза.

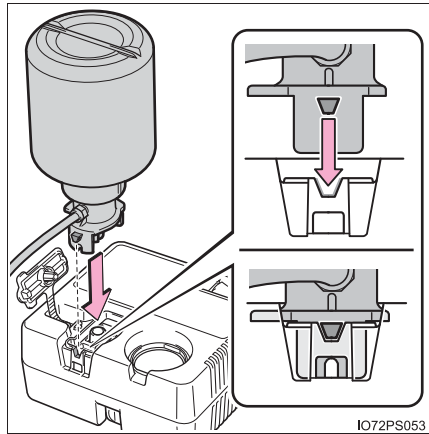

10 Приклейте стикер, входящий в аварийный ремонтный комплект для устранения прокола колеса, в месте, хорошо видимом с сиденья водителя.

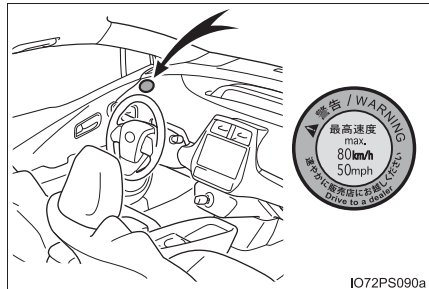

- 11 Проверьте рекомендуемое давление в шине.

Давление в шинах указано на табличке, закрепленной на стойке со стороны водителя. (→стр. 712)

▶ Автомобили с левым рулем

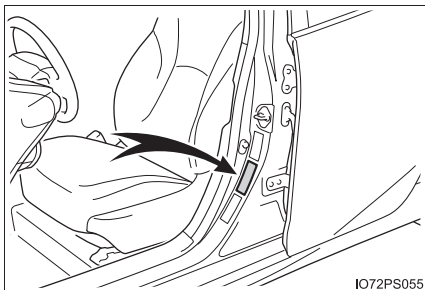

▶ Автомобили с правым рулем

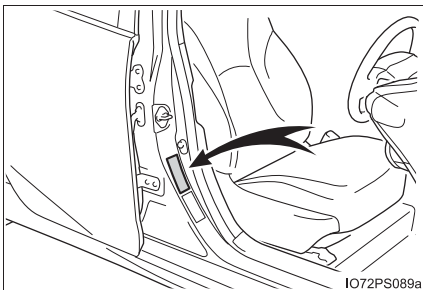

- 12 Запустите гибридную систему. (→стр. 268)

- 13 Чтобы впрыснуть герметик и накачать шину, включите компрессор.

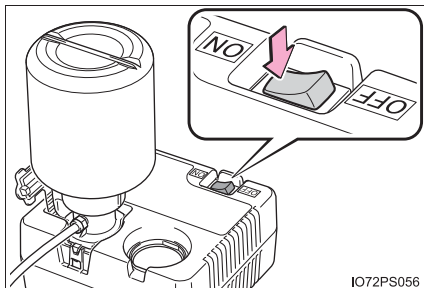

14 Накачайте шину до указанного давления.

① Производится впрыск герметика, и давление подскакивает до значения, находящегося между 300 кПа (3,0 кгс/см² или бара) и 400 кПа (4,0 кгс/см² или бара), затем постепенно уменьшается.

② Манометр будет показывать фактическое давление в шине приблизительно через 1–5 минут после включения.

- Выключите компрессор и проверьте давление в шине. Будьте внимательны, чтобы не перекачать шину; проверяйте давление и повторяйте операции по накачиванию до тех пор, пока не будет достигнуто указанное давление.
- Шину можно надуть за 5–20 минут (в зависимости от наружной температуры). Если через 25 минут после включения компрессора давление в шине меньше требуемого, повреждения шины слишком серьезны и ремонт невозможен. Выключите компрессор и обратитесь к авторизованному дилеру или в ремонтную мастерскую Toyota либо в другую организацию, имеющую соответствующую квалификацию и оснащение.
- Если давление в шине больше требуемого, для регулировки давления выпустите часть воздуха. (→стр. 676, 712)

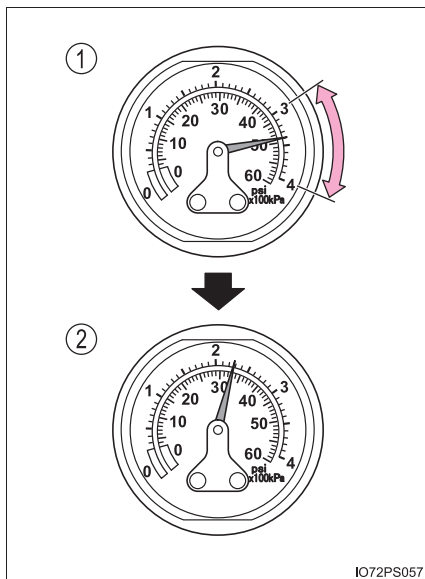

IO72PS057

15 При выключенном компрессоре отсоедините шланг от вентиля шины, затем отсоедините штекер питания от розетки питания.

При отсоединении шланга часть герметика может вытечь.

16 Установите колпачок вентиля на вентиль аварийно отремонтированной шины.

- 17 Установите колпачок выпуска воздуха на конец шланга.

Если колпачок для выпуска воздуха не установлен, герметик может вытечь и испачкать автомобиль.

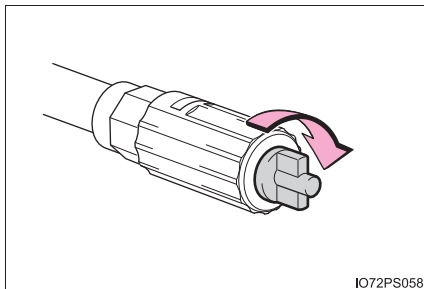

IO72PS058

- 18 Пока бутылка подключена к компрессору, расположите ее в багажном отделении.

- 19 Для равномерного распределения герметика в шине необходимо сразу же осторожно проехать не менее 5 км со скоростью не более 80 км/ч.

- 20 Проехав некоторое время, остановитесь в безопасном месте на твердой ровной поверхности и снова подсоедините ремонтный комплект.

Перед подсоединением шланга снимите со шланга колпачок для сравливания воздуха.

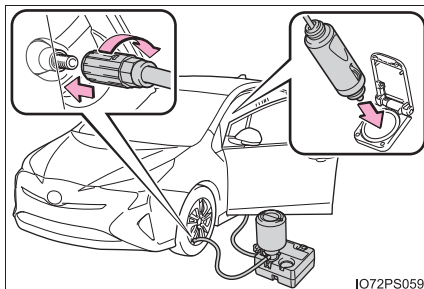

IO72PS059

- 21 Включите компрессор, затем через несколько секунд выключите его. Проверьте давление в шине.

- ① Если давление в шине ниже 130 кПа (1,3 кгс/см² или бар): ремонт прокола невозможен. Обратитесь к авторизованному дилеру или в ремонтную мастерскую Toyota либо в другую организацию, имеющую соответствующую квалификацию и оснащение.

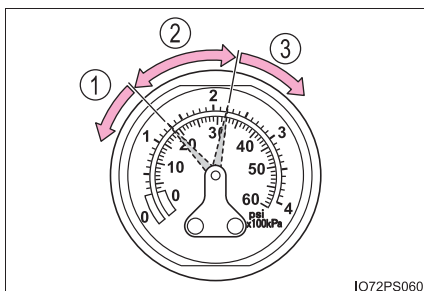

IO72PS060

- ② Если давление в шине больше или равно 130 кПа (1,3 кгс/см² или бар), но меньше требуемого давления: переходите к шагу 22.
- ③ Если давление в шине совпадает с требуемым давлением (→ стр. 712): переходите к шагу 23.

- 22 Включите компрессор и накачайте шину до требуемого давления. Проехав еще около 5 км, выполните шаг 20.
- 23 Установите колпачок выпуска воздуха на конец шланга.

Если колпачок для выпуска воздуха не установлен, герметик может вытечь и испачкать автомобиль.

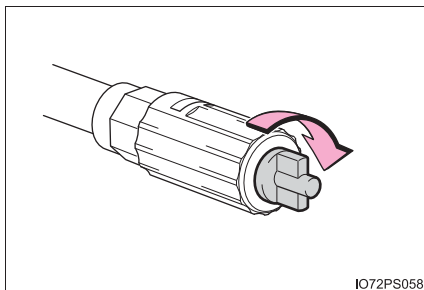

- 24 Пока бутылка подключена к компрессору, расположите ее в багажном отделении.
- 25 Избегая резких торможений, резких ускорений и быстрого прохождения крутых поворотов, аккуратно двигайтесь со скоростью менее 80 км/ч до ближайшего авторизованного дилера или ремонтной мастерской Toyota либо другой организации, имеющей соответствующую квалификацию и оснащение и расположенную не далее 100 км от места ремонта или замены шины, чтобы произвести ремонт или замену шины.

Для замены шин обратитесь к авторизованному дилеру или в ремонтную мастерскую Toyota либо в другую организацию, имеющую соответствующую квалификацию и оснащение.

■ Если шина накачана до давления, превышающего требуемое

- 1 Отсоедините шланг от вентиля.
- 2 Установите колпачок для стравливания воздуха на торец шланга, вставьте выступ колпачка в вентиль шины и нажмите, чтобы стравить воздух из шины.

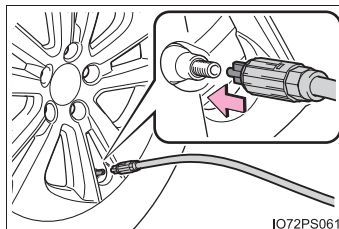

- 3 Отсоедините шланг от вентиля, снимите со шланга колпачок для стравливания воздуха и снова подсоедините шланг.
- 4 Включите компрессор, затем через несколько секунд выключите его. Убедитесь, что манометр показывает указанное давление. (→стр. 712)

Если давление ниже указанного, снова включите компрессор и повторяйте процедуру накачки, пока не будет достигнуто указанное давление.

■ Вентиль отремонтированной шины

После ремонта шины с помощью аварийного ремонтного комплекта для устранения прокола колеса необходимо заменить вентиль.

■ После ремонта шины с помощью аварийного ремонтного комплекта для устранения прокола колеса (автомобили с системой контроля давления в шинах)

- Следует заменить клапан и передатчик системы контроля давления в шинах.
- Даже если давление в шине соответствует рекомендуемому, может гореть или мигать предупреждающий индикатор давления в шинах.

■ Примечание по проверке аварийного ремонтного комплекта для устранения прокола колеса

Периодически проверяйте срок годности герметика.

Дата истечения срока годности указана на бутылке. Не используйте герметик после истечения срока годности. Иначе ремонт при помощи аварийного ремонтного комплекта при проколе шин может быть выполнен ненадлежащим образом.

■ Аварийный ремонтный комплект для устранения прокола колеса

- Аварийный ремонтный комплект для устранения прокола колеса служит для заполнения колеса воздухом.
- Герметик имеет ограниченный срок использования. Срок годности указан на бутылке. Герметик необходимо заменить до истечения срока годности. Для замены обратитесь к авторизованному дилеру или в ремонтную мастерскую Toyota либо в другую организацию, имеющую соответствующую квалификацию и оснащение.
- Герметик из аварийного ремонтного комплекта можно использовать только один раз для временного ремонта одной шины. Если герметик в бутылке и другие компоненты комплекта израсходованы и требуют замены, обратитесь к авторизованному дилеру или в ремонтную мастерскую Toyota либо в другую организацию, имеющую соответствующую квалификацию и оснащение.
- Возможно повторное использование компрессора.
- Герметиком можно пользоваться при температуре воздуха от -40 до 60 °С.
- Комплект предназначен только для шин того размера и типа, которые были установлены на автомобиль при покупке. Не используйте его для шин, размер которых отличается от оригинальных, или для любых других целей.
- При попадании герметика на одежду могут остаться пятна.
- Если герметик попал на колесо или поверхность кузова автомобиля, оставленное пятно потом, может быть, невозможно будет удалить. Сразу же сотрите герметик влажной тканью.
- Во время работы ремонтного комплекта слышен громкий звук. Это не является признаком неисправности.
- Не используйте для проверки или регулировки давления в шинах.

 **ПРЕДУПРЕЖДЕНИЕ****■ Не допускайте движения автомобиля со спущенной шиной.**

Не продолжайте движение со спущенной шиной.

Поездка даже на короткое расстояние со спущенной шиной может привести шину и колесо в состояние, непригодное для ремонта.

При движении на спущенной шине возможно образование кольцевой канавки на боковине. В таком случае при использовании ремонтного комплекта шина может взорваться.

■ Меры предосторожности при движении

- Держите ремонтный комплект в багажном отделении.

В случае аварии или внезапного торможения можно получить травмы.

- Ремонтный комплект предназначен исключительно для данного автомобиля.

Не используйте ремонтный комплект с другими автомобилями, это может привести к аварии и, в результате, к смертельному исходу или тяжелым травмам.

- Не используйте ремонтный комплект для шин, размер которых отличается от оригинальных, или для любых других целей. Если шина отремонтирована неполностью, это может привести к аварии и, в результате, к смертельному исходу или тяжелым травмам.

■ Меры предосторожности при использовании герметика

- При попадании внутрь организма герметик опасен для здоровья. Если вы проглотили герметик, выпейте как можно больше воды и немедленно обратитесь к врачу.
- Если герметик попал в глаза или прилип к коже, немедленно смойте его водой. Если наблюдается дискомфорт, обратитесь к врачу.

 ПРЕДУПРЕЖДЕНИЕ**■ При ремонте спущенной шины**

- Остановите автомобиль в безопасном месте на горизонтальной поверхности.
- Не прикасайтесь к колесам или области вокруг тормозов сразу после остановки автомобиля.
После остановки автомобиля колеса и область вокруг тормозов будут очень горячими. Прикосновение к этим участкам руками, ногами или другими частями тела может привести к ожогам.
- Надежно соединяйте шланг с вентилем колеса, установленного на автомобиль. Если шланг плохо подсоединен к вентилю, возможна утечка воздуха или разбрызгивание герметика.
- Если во время накачивания шины шланг отсоединится от вентиля, под давлением воздуха шланг может резко переместиться.
- После завершения накачивания шины возможно разбрызгивание герметика при отсоединении шланга или при выпуске воздуха из шины.
- При ремонте шины соблюдайте следующие приведенной рабочей процедуре. При несоблюдении процедуры возможно разбрызгивание герметика.
- Держитесь подальше от шины во время ее ремонта, так как существует вероятность ее разрыва в процессе ремонта. Если на шине появились какие-либо трещины или возникла ее деформация, немедленно выключите компрессор и прекратите ремонт.
- При длительной работе ремонтного комплекта он может перегреться. Время непрерывной работы ремонтного комплекта не должно превышать 40 минут.
- Во время работы детали ремонтного комплекта нагреваются. Будьте осторожны, работая с ремонтным комплектом во время и после ремонта. Не дотрагивайтесь до металлической детали, соединяющей бутылку с компрессором. Она очень сильно нагревается.
- Закрепляйте предупреждение об ограничении скорости автомобиля только в указанном месте. Если закрепить эту наклейку в области размещения подушки безопасности SRS (например, на ступице рулевого колеса), она может помешать правильной работе подушки безопасности SRS.

 **ПРЕДУПРЕЖДЕНИЕ****■ Поездка для равномерного распределения жидкого герметика**

Соблюдайте следующие меры предосторожности, чтобы уменьшить риск несчастного случая.

Несоблюдение этих мер может привести к потере управления автомобилем и вызвать смертельный исход или тяжелые травмы.

- Двигайтесь осторожно на небольшой скорости. Будьте особенно внимательны на поворотах.
- Если автомобиль отклоняется от прямой или на рулевом колесе чувствуется отклоняющее усилие, остановитесь и проверьте следующее:
 - Состояние шины. Возможно, шина снялась с диска.
 - Давление в шине. Если давление в шине менее 130 кПа (1,3 кгс/см² или бар), вероятно, шина сильно повреждена.

 **ВНИМАНИЕ!****■ При аварийном ремонте**

● Шину следует ремонтировать с помощью аварийного ремонтного комплекта только в случае прокола гвоздем или винтом, прошедшим через протектор. Не извлекайте острый предмет из шины. При удалении предмета отверстие может расширяться, что сделает невозможным аварийный ремонт с помощью ремонтного комплекта.

● Ремонтный комплект не является влагостойким. Следите, чтобы на ремонтный комплект не попадала вода, например при использовании во время дождя.

● Не ставьте ремонтный комплект непосредственно на пыльную поверхность (например, песок на обочине дороги). Если ремонтный комплект засосет пыль и т.п., он может выйти из строя.

■ Меры предосторожности для аварийного ремонтного комплекта для устранения прокола колеса

● Ремонтный комплект рассчитан на питание от бортовой сети автомобилей с напряжением 12 В постоянного тока. Не подключайте ремонтный комплект ни к каким другим источникам питания.

● Если на ремонтный комплект попадет бензин, возможно повреждение комплекта. Следите, чтобы бензин не попал на комплект.

● Убирайте ремонтный комплект в отсек для хранения, чтобы исключить попадание на него грязи или воды.

● Держите ремонтный комплект в багажном отделении вне досягаемости детей.

● Не разбирайте и не вносите изменений в ремонтный комплект. Не допускайте ударов по деталям комплекта, таким как манометр. В противном случае может возникнуть неисправность.

**ВНИМАНИЕ!****■ Во избежание повреждения клапанов и передатчиков системы контроля давления в шинах (автомобили с системой контроля давления в шинах)**

В случае ремонта шины с помощью жидкого герметика клапан и передатчик системы контроля давления в шинах могут работать неправильно. После использования жидкого герметика как можно скорее обратитесь к любому авторизованному дилеру или в ремонтную мастерскую Toyota либо в другую организацию или сервисную станцию, имеющую соответствующую квалификацию и оснащение. При ремонте или замене шины после использования жидкого герметика обязательно замените клапан и передатчик системы контроля давления в шинах. (→стр. 575)

Если гибридная система не запускается

Причины, по которой гибридная система не запускается, зависят от конкретной ситуации. Проверьте следующее и выполните соответствующие операции:

Гибридная система не запускается даже при выполнении правильной процедуры запуска. (→стр. 268)

Проблема может быть вызвана одной из следующих причин:

- Неправильная работа электронного ключа.* (→стр. 684)
- Недостаток топлива в баке.
Заправьте автомобиль. (→стр. 89)
- Возможна неисправность в системе иммобилайзера.* (→стр. 94)
- Возможна неисправность в системе управления переключением трансмиссии.* (→стр. 272, 644)
- Гибридная система может не работать из-за электрических неполадок, например разрядки элемента питания электронного ключа или перегоревшего предохранителя. Однако, в зависимости от неисправности, существуют временные способы запуска гибридной системы. (→стр. 683)

*: Может быть невозможно переключить трансмиссию в любое другое положение, кроме P.

Тускло горят фонари освещения салона и фары, звуковой сигнал не звучит или звучит с низкой громкостью.

Проблема может быть вызвана одной из следующих причин:

- Разрядка 12-вольтовой аккумуляторной батареи. (→стр. 687)
- Ослабление затяжки или коррозия на клеммах 12-вольтовой аккумуляторной батареи. (→стр. 566)

Фонари освещения салона и фары не горят, или не звучит звуковой сигнал.

Проблема может быть вызвана одной из следующих причин:

- Разрядка 12-вольтовой аккумуляторной батареи. (→стр. 687)
- Отсоединение проводов от одной или обеих клемм 12-вольтовой аккумуляторной батареи. (→стр. 566)

Если не удастся устранить проблему или неизвестны процедуры ее устранения, обратитесь к авторизованному дилеру или в ремонтную мастерскую Toyota либо в другую организацию, имеющую соответствующую квалификацию и оснащение.

Функция экстренного запуска

Когда гибридная система не запускается, можно использовать описанные ниже временные меры по ее запуску, если переключатель POWER исправен.

Не используйте эту процедуру запуска в иных случаях, кроме экстренных.

- 1 Включите стояночный тормоз.
- 2 Установите переключатель POWER в режим ACCESSORY.
- 3 Нажмите переключатель POWER и удерживайте его нажатым в течение 15 секунд, одновременно сильно нажимая на педаль тормоза.

Даже если приведенным выше способом удалось запустить гибридную систему, возможны неполадки в системе. Автомобиль необходимо проверить у авторизованного дилера или в ремонтной мастерской Toyota либо в другой организации, имеющей соответствующую квалификацию и оснащение.

Если неправильно работает электронный ключ

Если отсутствует связь между электронным ключом и автомобилем (→стр. 201) или электронный ключ не работает из-за разрядки элемента питания, использование интеллектуальной системы входа и запуска и беспроводного дистанционного управления невозможно. В этом случае можно открыть двери и запустить гибридную систему с помощью указанной ниже процедуры.

Запирание и отпирание дверей

Используйте механический ключ (→стр. 183) для выполнения следующих действий:

- ① Запирание всех дверей
- ② Закрывание окон и люка*¹
(повернуть и удерживать)*²
- ③ Отпирание всех дверей
- ④ Открывание окон и люка*¹
(повернуть и удерживать)*²

*1: При наличии

*2: Эти параметры должны настраиваться любым авторизованным дилером или в ремонтной мастерской Toyota либо в другой организации, имеющей соответствующее оснащение и квалификацию. (→стр. 717)

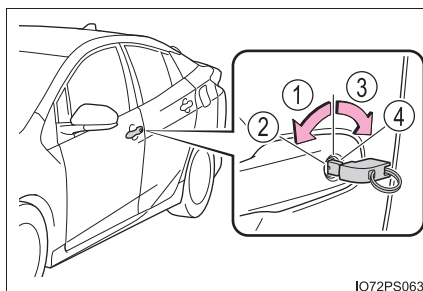

Запуск гибридной системы

- 1 Нажмите педаль тормоза.
- 2 Приложите электронный ключ к переключателю POWER стороной с эмблемой Toyota.

При обнаружении электронного ключа подается звуковой сигнал и переключатель POWER устанавливается в режим IGNITION ON.

Если интеллектуальная система входа и запуска выключается во время пользовательской настройки, переключатель POWER будет переведен в режим ACCESSORY.

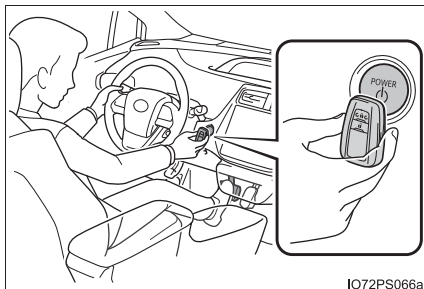

IO72PS066a

- 3 Выжмите педаль тормоза до упора и проверьте, что на многофункциональном дисплее отображается  .

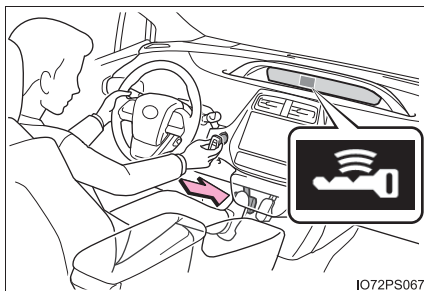

IO72PS067

- 4 Нажмите на переключатель POWER.

Если гибридная система по-прежнему не работает, обратитесь к авторизованному дилеру или в ремонтную мастерскую Toyota либо в другую организацию, имеющую соответствующую квалификацию и оснащение.

■ Остановка гибридной системы

Поставьте автомобиль на стояночный тормоз, переведите трансмиссию в положение P и нажмите переключатель POWER, как это обычно делается для выключения гибридной системы.

■ Замена элемента питания в ключе

Так как приведенная выше процедура – это только временная мера, при разрядке элемента питания в электронном ключе рекомендуется незамедлительно заменить элемент питания. (→стр. 602)

■ Охранная система (при наличии)

При запирании дверей с помощью механического ключа охранная система не включается.

Если дверь отпирается с помощью механического ключа при включенной охранной системе, охранная система может сработать. (→стр. 100)

■ Изменение режимов переключателя POWER

Снимите ногу с педали тормоза и нажмите переключатель POWER, как описано выше на шаге 3. Гибридная система не заводится и при каждом нажатии переключателя меняется режим. (→стр. 270)

■ Если неправильно работает электронный ключ

- Проверьте, что интеллектуальная система входа и запуска не была отключена во время персональной настройки. Если она отключена, включите ее. (Персонально настраиваемые функции: →стр. 717)
- Проверьте, включен ли режим экономии энергии. Если он включен, отключите его. (→стр. 200)



ПРЕДУПРЕЖДЕНИЕ

■ При использовании механического ключа для работы с окнами с электроприводом стеклоподъемников или люком (при наличии)

Окна с электроприводом стеклоподъемников или люк можно открывать/закрывать, только убедившись, что никто из пассажиров не рискует быть прищемленным окном или люком.

Кроме того, не позволяйте детям пользоваться механическим ключом. Иначе дети и другие пассажиры могут быть прищемлены окном с электроприводом стеклоподъемника или люком.

Если разряжена 12-вольтная аккумуляторная батарея

Если 12-вольтная аккумуляторная батарея автомобиля разряжена, для запуска гибридной системы можно использовать следующие процедуры.

Можно также обратиться к авторизованному дилеру или в ремонтную мастерскую Toyota либо в другую организацию, имеющую соответствующую квалификацию и оснащение.

Если имеется комплект соединительных проводов для запуска от внешней аккумуляторной батареи (“прикуриватель”) и второй автомобиль с 12-вольтной аккумуляторной батареей, можно запустить двигатель от внешнего источника, следуя приведенной ниже процедуре.

- 1 Автомобили, оснащенные охранной системой:
(→стр. 100):

Проверьте, вынут ли из автомобиля электронный ключ.

При подключении соединительных проводов для запуска от внешнего аккумулятора, в зависимости от ситуации, может активироваться сигнализация охранной системы и могут запереться двери. (→стр. 102)

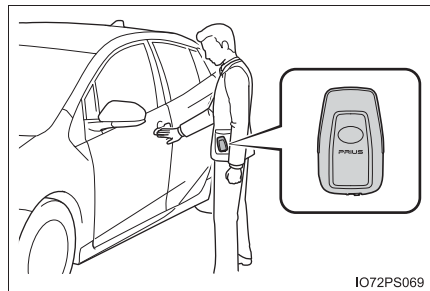

- 2 Откройте капот. (→стр. 556)

- 3 Снимите крышку двигателя.

Потяните вертикально вверх оба конца крышки.

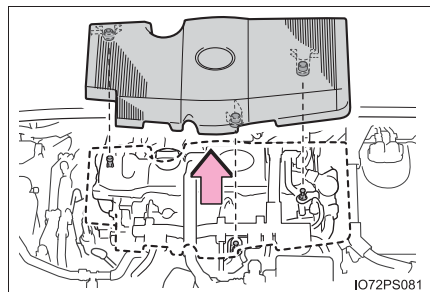

- 4 Подключите соединительные кабели, выполнив следующие действия:
- 1 Подключите положительный соединительный кабель к положительному (+) разъему аккумуляторной батареи для запуска от внешней аккумуляторной батареи.
 - 2 Подключите зажим на другом конце положительного кабеля к положительной (+) клемме аккумуляторной батареи второго автомобиля.
 - 3 Подключите зажим отрицательного кабеля к отрицательной (-) клемме аккумуляторной батареи второго автомобиля.
 - 4 Зажим на другом конце отрицательного соединительного кабеля подключите к прочно закрепленной, неподвижной и неокрашенной металлической части автомобиля вдали от 12-вольтовой аккумуляторной батареи и любых движущихся частей, как показано на рисунке.

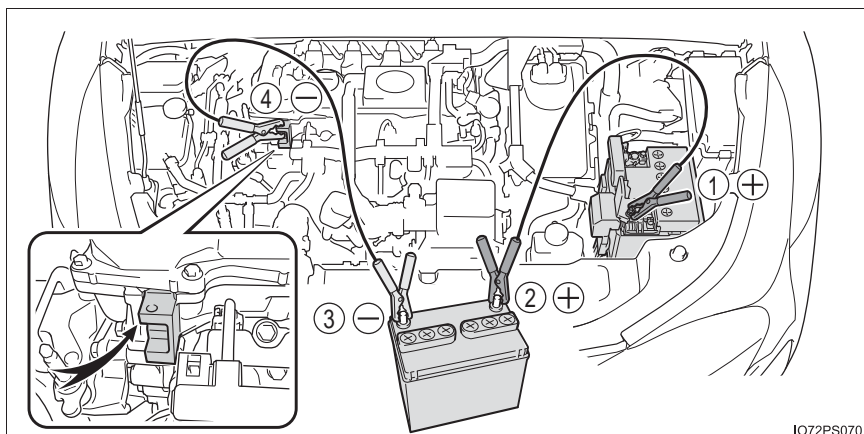

- 5 Запустите двигатель второго автомобиля. Слегка увеличьте частоту вращения коленчатого вала двигателя и поддерживайте ее на этом уровне в течение 5 минут, чтобы подзарядить 12-вольтовую аккумуляторную батарею Вашего автомобиля.
- 6 Поддерживая обороты двигателя на втором автомобиле, запустите гибридную систему своего автомобиля, установив переключатель POWER в режим ON.
- 7 Убедитесь в том, что горит индикатор "READY". Если индикатор не загорается, обратитесь к авторизованному дилеру или в мастерскую Toyota либо в другую организацию, имеющую соответствующую квалификацию и оснащение.

- 8 После запуска гибридной системы снимите соединительные провода в последовательности, обратной той, в которой они были подсоединены.
- 9 Для установки крышки двигателя выполните эту процедуру в обратной последовательности. После установки проверьте, что фиксирующие штырьки вошли надежно.

Как только гибридная система запустится, как можно скорее произведите осмотр автомобиля у авторизованного дилера или в ремонтной мастерской Toyota либо в другой организации, имеющей соответствующую квалификацию и оснащение.

■ **Запуск гибридной системы, когда 12-вольтная аккумуляторная батарея разряжена**

Гибридную систему нельзя запустить буксировкой или толчком.

■ **Во избежание разрядки 12-вольтной аккумуляторной батареи**

- Не включайте фары и аудиосистему при выключенной гибридной системе.
- Выключайте все ненужные электрические приборы, когда автомобиль в течение продолжительного времени эксплуатируется при низкой скорости, например в пробках.

■ **Когда 12-вольтная аккумуляторная батарея была снята или разряжена**

- Стирается информация, хранящаяся в ECU. Когда 12-вольтная аккумуляторная батарея разряжена, автомобиль необходимо проверить у авторизованного дилера или в ремонтной мастерской Toyota либо в другой организации, имеющей соответствующую квалификацию и оснащение.
- Некоторые системы могут потребовать инициализации. (→стр. 726)

■ **При отсоединении клемм 12-вольтной аккумуляторной батареи**

При отсоединении клемм 12-вольтной аккумуляторной батареи информация, хранящаяся в ECU, теряется. Перед отсоединением клемм 12-вольтной аккумуляторной батареи обратитесь к любому авторизованному дилеру или в ремонтную мастерскую Toyota либо в иную организацию, имеющую надлежащую квалификацию и оснащение.

■ **Зарядка 12-вольтной аккумуляторной батареи**

Заряд 12-вольтной аккумуляторной батареи постепенно уменьшается, даже когда автомобиль не используется. Это происходит вследствие естественной разрядки и тока утечки некоторых электроприборов. Если автомобиль не используется в течение длительного времени, 12-вольтная аккумуляторная батарея может разрядиться и гибридная система может не запуститься. (12-вольтная аккумуляторная батарея автоматически заряжается при работе гибридной системы.)

■ При подзарядке или замене 12-вольтной аккумуляторной батареи

- В некоторых случаях может оказаться невозможным отпереть двери при помощи интеллектуальной системы входа и запуска при разряженной 12-вольтной аккумуляторной батарее. В таком случае для запираания/отпираания дверей воспользуйтесь пультом беспроводного дистанционного управления или механическим ключом.
- Гибридная система может не запуститься после зарядки 12-вольтной аккумуляторной батареи, но со второй попытки запустится в обычном режиме. Это не является неисправностью.
- Автомобиль запоминает состояние переключателя POWER. При повторном подключении 12-вольтной аккумуляторной батареи система вернется в состояние, установленное на момент разрядки батареи. Перед отсоединением 12-вольтной аккумуляторной батареи переведите переключатель POWER в состояние отключения.
Если Вы не знаете, в каком состоянии находился переключатель POWER до разрядки 12-вольтной аккумуляторной батареи, проявляйте особую осторожность при подключении батареи.
- Если 12-вольтная аккумуляторная батарея разряжается, когда трансмиссия находится в положении P, переключение в другие положения может быть недоступно. В таком случае буксировка автомобиля возможна только с подъемом обоих передних колес, так как передние колеса заблокированы. (→стр. 620)

■ При замене 12-вольтной аккумуляторной батареи

- Используйте 12-вольтную аккумуляторную батарею, соответствующую европейскому законодательству.
- Используйте 12-вольтную аккумуляторную батарею того же размера, что и предыдущая, и с тем же значением номинальной емкости при 20-часовом разряде (20HR) или выше.
 - Если размеры различаются, 12-вольтную аккумуляторную батарею невозможно надежно закрепить.
 - Если номинальная емкость при 20-часовом разряде недостаточна, даже если автомобиль не используется в течение короткого периода времени, 12-вольтная аккумуляторная батарея может разрядиться и гибридная система может не завестись.
- За подробной информацией обратитесь к авторизованному дилеру или в ремонтную мастерскую Toyota либо в другую организацию, имеющую соответствующую квалификацию и оснащение.

 **ПРЕДУПРЕЖДЕНИЕ****■ При отсоединении клемм 12-вольтной аккумуляторной батареи**

Всегда сначала отсоединяйте отрицательную (-) клемму. Если положительная (+) клемма вступает в контакт с металлическим предметом, когда положительная (+) клемма отключена, может возникнуть искра, что приведет к пожару или поражению электрическим током и, как следствие, к серьезным травмам или смертельному исходу.

■ Предотвращение воспламенения и взрыва 12-вольтной аккумуляторной батареи

Во избежание случайного воспламенения огнеопасного газа, который может выходить из 12-вольтной аккумуляторной батареи, соблюдайте следующие меры предосторожности:

- Убедитесь в том, что соединительный кабель подключен к правильной клемме и не имеет никаких непредусмотренных контактов с чем-либо, помимо соответствующей клеммы.
- Не допускайте контакта соединительного кабеля, подключенного к клемме "+", с любыми другими окружающими деталями или металлическими поверхностями, такими как кронштейны или неокрашенные металлические детали.
- Не допускайте контакта клемм "+" и "-" соединительных кабелей друг с другом.
- Не курите, не допускайте возникновения искр или присутствия открытого огня поблизости от 12-вольтной аккумуляторной батареи.

■ Меры предосторожности при обращении с 12-вольтными аккумуляторными батареями

В 12-вольтной аккумуляторной батарее содержится электролит, представляющий собой ядовитую и агрессивную кислоту, а другие ее элементы содержат свинец и его соединения. При обращении с 12-вольтной аккумуляторной батареей соблюдайте следующие меры предосторожности:

- При работе с 12-вольтной аккумуляторной батареей всегда используйте защитные очки и следите за тем, чтобы электролит не попал на кожу, одежду или на кузов автомобиля.
- Не наклоняйте 12-вольтную аккумуляторную батарею.
- При попадании электролита на кожу или в глаза немедленно промойте пораженные места водой и обратитесь за медицинской помощью. Пока Вы ждете получения медицинской помощи, положите на пораженное место влажную губку или ткань.
- Всегда мойте руки после обращения с поддоном 12-вольтной аккумуляторной батареи, клеммами и другими элементами, относящимися к батарее.
- Не допускайте присутствия детей поблизости от 12-вольтной аккумуляторной батареи.

**ВНИМАНИЕ!****■ При обращении с соединительными проводами**

Подключая соединительные кабели, следите за тем, чтобы они не попали в вентиляторы системы охлаждения и т. п.

Если двигатель автомобиля перегрелся

На перегрев автомобиля могут указывать следующие признаки.

- Контрольная лампа высокой температуры жидкости в системе охлаждения (→стр. 630) горит или мигает, либо чувствуется потеря мощности гибридной системы. (Например, скорость автомобиля не увеличивается.)
- На многофункциональном дисплее появляется сообщение “Перегрев гибр. системы.”.
- Из-под капота идет пар.

Процедура устранения проблемы

■ Контрольная лампа температуры жидкости в системе охлаждения горит или мигает

- 1 Остановите автомобиль в безопасном месте и выключите систему кондиционирования воздуха; затем остановите гибридную систему.
- 2 Если виден пар:
после того как пар спадет, осторожно поднимите капот.

Если пар не виден:
осторожно поднимите капот.
- 3 После того как гибридная система достаточно остыла, проверьте шланги и осмотрите радиатор на наличие протечек.

① Радиатор

② Вентиляторы системы охлаждения

При больших протечках охлаждающей жидкости немедленно обратитесь к авторизованному дилеру или в ремонтную мастерскую Toyota либо в другую организацию, имеющую соответствующую квалификацию и оснащение.

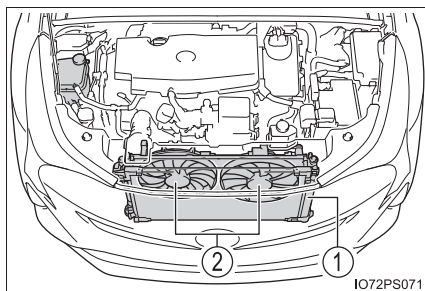

- 4 Уровень охлаждающей жидкости в норме, если он находится между нанесенными на стенке бачка линиями “FULL” и “LOW”.

- 1 Бачок
- 2 Линия “FULL”
- 3 Линия “LOW”

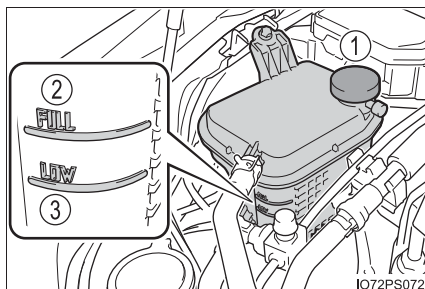

- 5 При необходимости добавьте охлаждающую жидкость.

Если охлаждающей жидкости под рукой нет, в крайнем случае можно использовать воду.

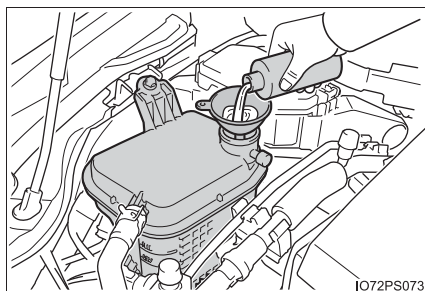

- 6 Запустите гибридную систему и включите систему кондиционирования воздуха, чтобы проверить работу охлаждающих вентиляторов радиатора и наличие протечек охлаждающей жидкости в радиаторе и шлангах.

Вентиляторы начинают работать при включенной системе кондиционирования воздуха сразу после холодного запуска. Проверьте работу вентиляторов путем проверки звука и потока воздуха. Если это сложно проверить, повторно включите и выключите систему кондиционирования воздуха. (Вентиляторы могут не работать при температуре ниже нуля градусов.)

- 7 Если вентиляторы не работают:

Немедленно выключите гибридную систему и обратитесь к авторизованному дилеру или в ремонтную мастерскую Toyota либо в другую организацию, имеющую соответствующую квалификацию и оснащение.

Если вентиляторы работают:

В этом случае автомобиль необходимо проверить у авторизованного дилера или в ремонтной мастерской Toyota либо в другой организации, имеющей соответствующую квалификацию и оснащение.

■ Если на многофункциональном дисплее появляется сообщение “Перегрев гибр. системы.”

- 1 Остановите автомобиль в безопасном месте.
- 2 Остановите гибридную систему и осторожно поднимите капот.
- 3 После того как гибридная система остыла, проверьте шланги и осмотрите радиатор на наличие протечек.

- ① Радиатор
- ② Вентиляторы системы охлаждения

При больших протечках охлаждающей жидкости немедленно обратитесь к авторизованному дилеру или в ремонтную мастерскую Toyota либо в другую организацию, имеющую соответствующую квалификацию и оснащение.

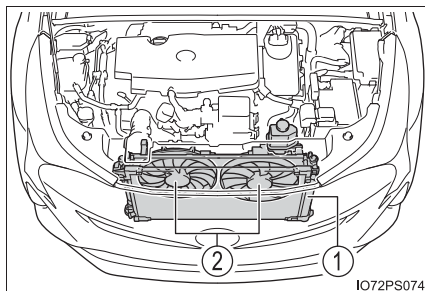

- 4 Уровень охлаждающей жидкости в норме, если он находится между нанесенными на стенке бачка линиями “FULL” и “LOW”.

- ① Бачок
- ② Линия “FULL”
- ③ Линия “LOW”

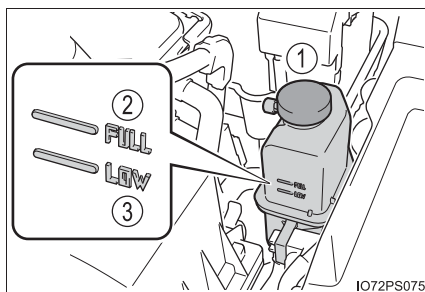

- 5 При необходимости добавьте охлаждающую жидкость.

Если охлаждающей жидкости под рукой нет, в крайнем случае можно использовать воду.

Если в экстренной ситуации была добавлена вода, автомобиль необходимо незамедлительно проверить у дилера или в ремонтной мастерской Toyota либо в другой организации, имеющей соответствующую квалификацию и оснащение.

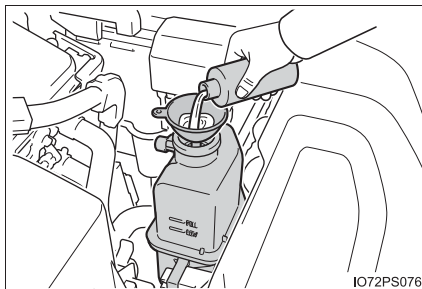

1072PS076

- 6 После остановки гибридной системы подождите не менее 5 минут, запустите гибридную систему и проверьте многофункциональный дисплей - отображается ли на нем сообщение “Перегрев гибр. системы.”.

Если сообщение не исчезает:

Выключите гибридную систему и обратитесь к авторизованному дилеру или в ремонтную мастерскую Toyota либо в другую организацию, имеющую соответствующую квалификацию и оснащение.

Если сообщение не отображается:

Температура гибридной системы снизилась, и автомобиль можно нормально вести.

Однако если сообщение появляется опять достаточно часто, обратитесь к авторизованному дилеру или в ремонтную мастерскую Toyota либо в другую организацию, имеющую соответствующую квалификацию и оснащение.



ПРЕДУПРЕЖДЕНИЕ

■ **Для предотвращения аварии или травматических последствий при выполнении осмотра под капотом автомобиля**

Соблюдайте перечисленные ниже меры предосторожности.

Невыполнение этого требования может стать причиной тяжелой травмы, например ожога.

- Если из-под капота исходит пар, не открывайте капот, пока пар не исчезнет. Моторный отсек может быть очень горячим.
- После отключения гибридной системы убедитесь в том, что сообщения “Аксессуары”, “Заж. вкл.” или индикация пройденного пути (→стр. 125, 127) на многофункциональном дисплее и индикатор “READY” не горят. Если гибридный автомобиль работает, может автоматически запуститься бензиновый двигатель или могут внезапно начать работать охлаждающие вентиляторы даже при остановленном бензиновом двигателе. Не дотрагивайтесь до вращающихся деталей (например, вентиляторов) и не приближайтесь к ним. В противном случае в них могут попасть пальцы или одежда (особенно галстук или шарф), что приведет к серьезной травме.
- Не ослабляйте крышки расширительного бачка, пока гибридная система и радиатор еще не остыли. Может вырваться горячий пар или охлаждающая жидкость.

**ВНИМАНИЕ!****■ При добавлении охлаждающей жидкости двигателя/блока управления мощностью**

Добавляйте охлаждающую жидкость постепенно, после того как гибридная система достаточно остынет. Слишком быстрое заливание холодной охлаждающей жидкости в горячую гибридную систему может вызвать повреждение гибридной системы.

■ Во избежание повреждения системы охлаждения

Соблюдайте следующие меры предосторожности:

- Не допускайте загрязнения охлаждающей жидкости посторонними веществами (такими как песок, пыль и т.п.).
- Не используйте добавки к охлаждающим жидкостям.

Если автомобиль увяз

Если колеса пробуксовывают или автомобиль увяз в грязи или снегу, выполните следующие действия:

- 1 Включите стояночный тормоз и переведите трансмиссию в положение P. Остановите гибридную систему.
- 2 Очистите зону вокруг передних колес от грязи, снега или песка.
- 3 Подложите доски, камни или другие подходящие материалы под передние колеса, чтобы помочь восстановить сцепление колес с грунтом.
- 4 Запустите гибридную систему.
- 5 Переведите трансмиссию в положение D или R и выключите стояночный тормоз. Затем с осторожностью нажмите педаль акселератора.

■ Если трудно высвободить автомобиль

Нажмите  для отключения системы TRC. (→стр. 471)

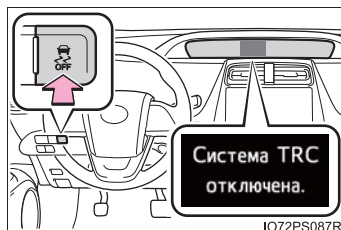

 **ПРЕДУПРЕЖДЕНИЕ****■ При попытке высвободить увязший автомобиль**

Если для высвобождения автомобиля выбран вариант его раскачки назад и вперед, убедитесь в том, что окружающая зона свободна, чтобы не ударить другие автомобили или объекты и не задеть людей. Автомобиль при высвобождении может резко дернуться вперед или назад. Следует быть особенно осторожным.

■ При переключении положения трансмиссии

Будьте внимательны, не изменяйте положение трансмиссии при нажатой педали акселератора.

Это может привести к неожиданному резкому ускорению автомобиля, что может, в свою очередь, привести к смертельному исходу или тяжелым травмам.

 **ВНИМАНИЕ!****■ Во избежание повреждения гибридной трансмиссии и других элементов**

- Избегайте пробуксовки передних колес и чрезмерного нажатия на педаль акселератора.
- Если даже после выполнения этих действий автомобиль остается увязшим, для его высвобождения может потребоваться буксировка.

- 8-1. Технические характеристики**
Данные по техническому
обслуживанию (топливо,
уровень масла и т.д.)..... 702
Сведения о топливе 715
- 8-2. Персональная настройка**
Персонально настраиваемые
функции 717
- 8-3. Инициализация**
Системы, нуждающиеся в
инициализации 726

Данные по техническому обслуживанию (топливо, уровень масла и т.д.)

Размеры и масса

Полная длина		4540 мм
Полная ширина		1760 мм
Полная высота *1		1475 мм
Колесная база		2700 мм
Колея *1	Спереди	1530 мм *2 1510 мм *3
	Сзади	1545 мм *2 1525 мм *3
Полная масса автомобиля		1790 кг
Максимальная допустимая нагрузка на ось	Передняя ось	1020 кг
	Задняя ось	975 кг
Нагрузка на буксировочное устройство *4		60 кг
Масса буксируемого прицепа *4	Не оборудованного тормозами	725 кг
	Оборудованного тормозами	

*1: Незагруженный автомобиль

*2: Автомобили с 15-дюймовыми колесными дисками

*3: Автомобили с 17-дюймовыми колесными дисками

*4: Автомобили, которые могут выполнять буксировку прицепа. (→стр. 257)

Идентификация автомобиля

■ Идентификационный номер автомобиля

Идентификационный номер автомобиля (VIN) является имеющим законную силу идентификатором автомобиля. Это основной идентификационный номер автомобиля Toyota. Он используется при регистрации права собственности на автомобиль.

Номер отштампован в левом верхнем углу панели приборов.



Этот номер также отштампован под правым передним сиденьем.

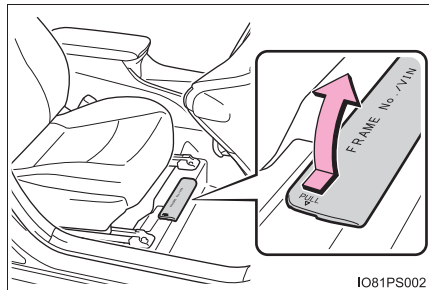

Номер также указан на бирке изготовителя.

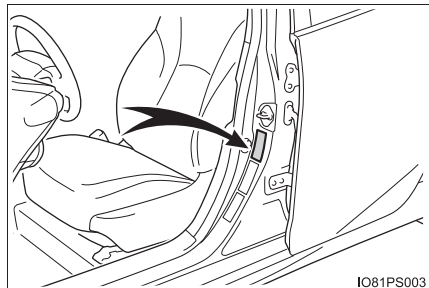

■ Номер двигателя

Номер двигателя отштампован на блоке двигателя, как показано на рисунке.

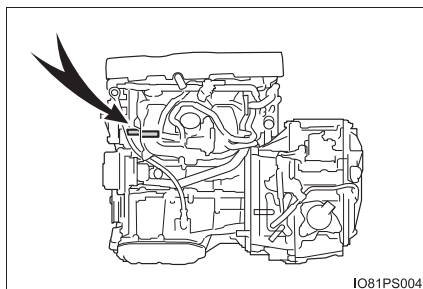

IO81PS004

Двигатель

Модель	2ZR-FXE		
Тип	4-цилиндровый бензиновый	рядный	4-тактный
Диаметр цилиндра и ход поршня	80,5 × 88,3 мм		
Рабочий объем	1798 см ³		
Зазор клапанов	Автоматическая регулировка		

Топливо

Тип топлива	Территория ЕС: Только неэтилированный бензин, соответствующий европейскому стандарту EN228 За пределами территории ЕС: Только неэтилированный бензин
Октановое число по исследовательскому методу	Для России: 91 или выше Кроме России: 95 или выше
Емкость топливного бака (справочно)	43 л

Электромотор (тяговый мотор)

Тип	Синхронный двигатель с постоянными магнитами
Максимальная выходная мощность	53 кВт
Максимальный крутящий момент	163 Н•м (16,6 кгс•м)

Гибридный аккумулятор (тяговая батарея)

Тип	Никель-металлгидридная аккумуляторная батарея
Напряжение	7,2 В/модуль
Нагрузка	6,5 Ач (3HR)
Количество	28 модуля
Полное напряжение	201,6 В

Система смазки

■ Заправочный объем масла (При сливе и заправке [справочно*])

С фильтром	4,2 л
Без фильтра	3,9 л

*: Количество моторного масла является справочной величиной, которой нужно следовать при замене моторного масла. Припаркуйте автомобиль на ровной, горизонтальной площадке. Прогрейте двигатель и выключите гибридную систему, подождите не менее 5 минут и проверьте уровень масла с помощью измерительного щупа.

■ Выбор моторного масла

В автомобиле Toyota используется масло “Toyota Genuine Motor Oil”. Toyota рекомендует использование масла “Toyota Genuine Motor Oil”. Возможно также использование другого моторного масла соответствующего качества.

Марка масла:

0W-20, 5W-30 и 10W-30:

Всесезонное моторное масло класса SL “Energy-Conserving” (энергосберегающее), SM “Energy-Conserving” (энергосберегающее) или SN “Resource-Conserving” (ресурсосберегающее) по классификации API или всесезонное моторное масло ILSAC

15W-40:

всесезонное моторное масло класса SL, SM или SN по классификации API

Рекомендуемая вязкость (SAE):

На заводе-изготовителе в автомобиль Toyota заливается масло SAE 0W-20, обеспечивающее оптимальный расход топлива и хороший запуск в холодную погоду.

Если масло SAE 0W-20 отсутствует, можно использовать масло SAE 5W-30. Однако при следующей замене масла его следует заменить маслом SAE 0W-20.

При использовании моторного масла вязкости SAE 10W-30 или выше при крайне низких температурах возможны затруднения при запуске двигателя, поэтому рекомендуется использовать моторное масло SAE 0W-20 или 5W-30.

Вязкость масла (для примера здесь объясняется 0W-20):

- 0W в маркировке вязкости масла 0W-20 показывает свойства масла при запуске двигателя в холодную погоду. Масла с более низким значением перед буквой W обеспечивают более легкий пуск двигателя в холодную погоду.
- Число 20 в маркировке вязкости масла 0W-20 показывает свойства масла при запуске двигателя в теплую погоду. Масло с более высокой вязкостью (с большим числом) является предпочтительным, если автомобиль эксплуатируется на высоких скоростях или с высокой нагрузкой.



Расшифровка надписей на этикетках, размещаемых на канистрах с маслом:

На некоторых канистрах указываются один из двух или оба зарегистрированных знака API, чтобы помочь выбрать масло, которое следует использовать.

① Символ API

Верхняя часть: “API SERVICE SN” обозначает качество масла по классификации API (American Petroleum Institute, Американский институт нефти).

Центральная часть: “SAE 0W-20” означает класс вязкости SAE.

Нижняя часть: надпись “Resource-Conserving” (ресурсосберегающее) означает, что масло обладает свойствами, снижающими расход топлива и влияние на окружающую среду.

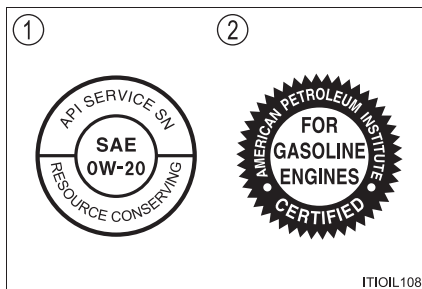

② Знак сертификации ILSAC

Знак сертификации ILSAC (Международный комитет по стандартизации и сертификации смазочных материалов) указывается на передней стороне канистры с маслом.

Система охлаждения

Заправочный объем*	Бензиновый двигатель	<ul style="list-style-type: none"> ▶ Без системы рециркуляции тепла выхлопных газов 5,4 л ▶ С системой рециркуляции тепла выхлопных газов 6,0 л
	Блок управления мощностью	1,4 л
Марка охлаждающей жидкости		<p>Используйте одно из следующих:</p> <ul style="list-style-type: none"> • “Toyota Super Long Life Coolant” • Аналогичная высококачественная, не содержащая силикаты, амины, нитриты или бораты охлаждающая жидкость на этиленгликолевой основе, произведенная с использованием обеспечивающей долговечность гибридной органо-кислотной технологии <p>Не используйте обычную воду.</p>

*: Заправочный объем указан справочно.

В случае необходимости замены обратитесь к любому авторизованному дилеру или в ремонтную мастерскую Toyota либо в другую организацию, имеющую соответствующую квалификацию и оснащение.

Система зажигания (свеча зажигания)

Марка	DENSO FC16HR-C9
Зазор	0,9 мм



ВНИМАНИЕ!

■ Свечи зажигания с иридиевым концом электрода

Используйте только свечи зажигания с иридиевым концом электрода. Не регулируйте зазор между электродами.

Электрическая система (12-вольтная)

Плотность электролита при 20 °С:		1,250 — 1,290 при полной зарядке 1,160 — 1,200 при зарядке наполовину 1,060 — 1,100 в разряженном состоянии
Ток зарядки	Быстрая зарядка	15 А максимум
	Медленная зарядка	5 А максимум

Трансмиссия

Заправочный объем трансмиссионной жидкости *	3,6 л
Тип жидкости	Toyota Genuine ATF WS

*: Заправочный объем указан справочно.

В случае необходимости замены обратитесь к любому авторизованному дилеру или в ремонтную мастерскую Toyota либо в другую организацию, имеющую соответствующую квалификацию и оснащение.

**ВНИМАНИЕ!****■ Тип трансмиссионной жидкости**

Использование трансмиссионной жидкости, отличной от “Toyota Genuine ATF WS”, может привести к ухудшению переключения передач, заклиниванию трансмиссии, появлению вибраций и, в конечном счете, к повреждению трансмиссии.

Тормоза

Ход педали *1	<ul style="list-style-type: none"> ▶ Автомобили с левым рулем 115 мм мин. ▶ Автомобили с правым рулем 112 мм мин.
Свободный ход педали	1,0 — 6,0 мм
Ход педали стояночного тормоза *2	8 — 11 щелчков
Тип жидкости	SAE J1703, FMVSS No.116 DOT 3 или FMVSS No.116 DOT 4

*1: Минимальный ход педали при нажатии с усилием 300 Н (30,6 кгс) при работающей гибридной системе.

*2: Ход педали стояночного тормоза при нажатии с усилием 300 Н (30,6 кгс).

Рулевое управление

Люфт	Менее 30 мм
------	-------------

Шины и колеса

- 15-дюймовые диски (автомобили без полноразмерного запасного колеса)

Размер шин		195/65R15 91H
Давление в шинах (рекомендуемое давление воздуха в холодных шинах)	Спереди	250 кПа (2,5 кгс/см ² или бара)
	Сзади	240 кПа (2,4 кгс/см ² или бара)
Размер диска		15 × 6 1/2J
Момент затяжки колесных гаек		103 Н•м (10,5 кгс•м)

- 15-дюймовые диски (автомобили с полноразмерным запасным колесом)

Размер шин		195/65R15 91H
Давление в шинах (рекомендуемое давление воздуха в холодных шинах)	Спереди	220 кПа (2,2 кгс/см ² или бара)
	Сзади	
Размер диска		15 × 6 1/2J
Момент затяжки колесных гаек		103 Н•м (10,5 кгс•м)

- 17-дюймовые диски

Размер шин		215/45R17 87W
Давление в шинах (рекомендуемое давление воздуха в холодных шинах)	Спереди	220 кПа (2,2 кгс/см ² или бара)
	Сзади	210 кПа (2,1 кгс/см ² или бара)
Размер диска		17 × 7J
Момент затяжки колесных гаек		103 Н•м (10,5 кгс•м)

► Компактное запасное колесо (при наличии)

Размер шин	T125/70D17 98M
Давление в шинах (рекомендуемое давление воздуха в холодных шинах)	420 кПа (4,2 кгс/см ² или бара)
Размер диска	17 × 4T
Момент затяжки колесных гаек	103 Н•м (10,5 кгс•м)

■ При буксировке прицепа*

Добавьте 20,0 кПа (0,2 кгс/см² или бар) к рекомендуемому значению давления и не превышайте скорость 100 км/ч.

*: Автомобили, которые могут выполнять буксировку прицепа. (→стр. 257)

Лампы

	Лампы	W	Тип
Вид снаружи	Передние указатели поворота	21	A
	Задние указатели поворота	21	A
	Фонари заднего хода	16	B
Салон	Подсветка косметических зеркал	8	B
	Фонари освещения передней части салона/персонального освещения	5	B
	Фонарь освещения задней части салона	8	C
	Фонари освещения области выхода	5	B
	Фонарь освещения багажного отделения	5	B

A: Бесцокольные лампы (янтарные)

B: Бесцокольные лампы (прозрачные)

C: Двухнитевые лампы

Сведения о топливе

Территория ЕС:

Следует использовать только неэтилированный бензин, соответствующий европейскому стандарту EN228.

Для обеспечения оптимальной работы двигателя используйте неэтилированный бензин с октановым числом 95 и выше.

За пределами территории ЕС:

В автомобиле необходимо использовать только неэтилированный бензин.

Для обеспечения оптимальной работы двигателя используйте неэтилированный бензин с октановым числом 95 и выше.

■ Использование бензина, смешанного со спиртом, в бензиновом двигателе

Toyota разрешает использовать бензин, смешанный со спиртом, если содержание спирта составляет не более 10%. Убедитесь в том, что подлежащий использованию бензин, смешанный со спиртом, имеет октановое число по исследовательскому методу, соответствующее приведенному выше.

■ Если в двигателе возникает детонация

- Обратитесь к авторизованному дилеру или в ремонтную мастерскую Toyota либо в другую организацию, имеющую соответствующую квалификацию и оснащение.
- Иногда при ускорении или движении в гору можно слышать кратковременное легкое постукивание. Это нормальное явление, оно не должно служить поводом для беспокойства.

**ВНИМАНИЕ!****■ Примечание по качеству топлива**

- Не используйте ненадлежащее топливо. Использование топлива неправильного типа приведет к повреждению двигателя.
- Не используйте бензин с добавлением тетраэтилового свинца. Использование такого бензина приводит к потере эффективности трехкомпонентного каталитического преобразователя и неправильной работе системы понижения токсичности выхлопа.
- Территория ЕС: не следует использовать биоэтанол, реализуемый под марками "E50" и "E85", и топливо, содержащее большое количество этанола. Использование этих видов топлива приведет к повреждению топливной системы автомобиля. В случае возникновения сомнений обратитесь к авторизованному дилеру или в ремонтную мастерскую Toyota либо в другую организацию, имеющую надлежащую квалификацию и оснащение.
- За пределами территории ЕС: не следует использовать биоэтанол, реализуемый под марками "E50" и "E85", и топливо, содержащее большое количество этанола. В Вашем автомобиле можно использовать бензин, содержащий не более 10% этанола. Использование топлива с содержанием более 10% этанола (E10) приведет к повреждению топливной системы автомобиля. Следует осуществлять заправку только в местах, гарантирующих соответствующий состав и качество топлива. В случае возникновения сомнений обратитесь к авторизованному дилеру или в ремонтную мастерскую Toyota либо в другую организацию, имеющую надлежащую квалификацию и оснащение.
- Не используйте бензин, смешанный со метанолом, такой как M15, M85, M100. Использование бензина с добавлением метанола может привести к повреждению или отказу двигателя.

Персонально настраиваемые функции



На автомобиле имеется ряд электронных функций, которые можно индивидуально настроить в соответствии с предпочтениями владельца. Настройки этих функций можно изменить при помощи многофункционального дисплея, навигационной/мультимедийной системы либо у авторизованного дилера или в ремонтной мастерской Toyota либо в другой организации, имеющей соответствующую квалификацию и оснащение.





При персональной настройке определенных функций вместе с ними изменяются и параметры некоторых других функций. Обратитесь к любому авторизованному дилеру или в ремонтную мастерскую Toyota либо в другую организацию, имеющую соответствующую квалификацию и оснащение.



Персональная настройка функций автомобиля



Во время настройки функций автомобиль должен быть припаркован в безопасном месте, трансмиссия должна находиться в положении Р, также должен быть включен стояночный тормоз.

■ Изменение при помощи многофункционального дисплея

1 Нажмите  или  на переключателях управления приборами для выбора .

2 Кнопкой  или  на переключателях управления приборами выберите  (Индивид. настройка автомоб.) и нажмите .

3 Нажмите  или  на переключателе управления приборами, выберите пункт и нажмите .

4 Нажмите  или  на переключателе управления приборами, выберите требуемую настройку и нажмите .

Для возврата к предыдущему экрану или для выхода из режима персональной настройки нажмите .

■ Изменение при помощи навигационной/мультимедийной системы

▶ Тип А

- 1 Нажмите кнопку “SETUP” навигационной/мультимедийной системы.
- 2 Выберите пункт “Автомобиль” на экране “Настройки”, затем выберите “Персональная настройка автомобиля”.

▶ Тип В

- 1 Нажмите кнопку “APPS” мультимедийной системы.
- 2 Выберите на экране “Apps” пункт “Setup”.
- 3 Выберите пункт “Vehicle” на экране “Setup”, затем выберите “Vehicle customization”.

Параметры можно изменить. Подробнее см. список параметров, которые можно изменять.

Персонально настраиваемые функции

- ① Параметры, которые можно изменить с помощью многофункционального дисплея
- ② Параметры, которые можно изменить с помощью навигационной/мультимедийной системы
- ③ Параметры, которые можно настроить у любого авторизованного дилера или в ремонтной мастерской Toyota или другой организации, имеющей соответствующее оснащение и квалификацию.

Определение символов: ○ = возможно, – = невозможно

■ Комбинация приборов (→стр. 108)

Функция	Настройка по умолчанию	Персональная настройка	①	②	③
Чувствительность датчика для снижения яркости комбинации приборов в зависимости от наружной освещенности	Стандартная	От -2 до 2	–	–	○
Чувствительность датчика для возврата яркости комбинации приборов к исходному уровню в зависимости от наружной освещенности	Стандартная	От -2 до 2	–	–	○

■ **Интеллектуальная система входа и запуска двигателя и беспроводное дистанционное управление (→стр. 188, 198)**

Функция	Настройка по умолчанию	Персональная настройка	①	②	③
Рабочий сигнал (аварийная сигнализация)	Вкл.	Выкл.	–	○	○
Звуковой сигнал предупреждения об открытой двери (при запертии автомобиля)	Вкл.	Выкл.	–	–	○
Задержка времени перед активацией функции автоматического запираения дверей, если дверь не была открыта после отпирания	30 секунд	60 секунд	–	–	○
		120 секунд			

■ **Интеллектуальная система входа и запуска (→стр. 198)**

Функция	Настройка по умолчанию	Персональная настройка	①	②	③
Интеллектуальная система входа и запуска	Вкл.	Выкл.	–	○	○
Количество последовательных операций запираения дверей*	2 раза	Любое количество	–	–	○

*: При наличии

■ Беспроводное дистанционное управление (→стр. 188)

Функция	Настройка по умолчанию	Персональная настройка	①	②	③
Беспроводное дистанционное управление	Вкл.	Выкл.	-	-	0

■ Наружные зеркала заднего вида (→стр. 230)

Функция	Настройка по умолчанию	Персональная настройка	①	②	③
Автоматическое складывание и раскладывание зеркал	Связанное с запираением/отпираением дверей	Выкл.	-	-	0
		Связанное с переключателем POWER			

■ Окна с электроприводом стеклоподъемников и люк* (→стр. 233, 238)

Функция	Настройка по умолчанию	Персональная настройка	①	②	③
Связь с работой механического ключа двери (открывание)	Выкл.	Вкл.	-	-	0
Связь с работой механического ключа двери (закрывание)	Выкл.	Вкл.	-	-	0
Связь с работой пульта беспроводного дистанционного управления (открывание)	Выкл.	Вкл.	-	-	0
Связь с работой пульта беспроводного дистанционного управления (закрывание)	Выкл.	Вкл.	-	-	0
Механический ключ, сигнал работы пульта беспроводного дистанционного управления (звуковой сигнал)	Вкл.	Выкл.	-	-	0

*: При наличии

■ Звуковой сигнал движения задним ходом (→стр. 282)

Функция	Настройка по умолчанию	Персональная настройка	①	②	③
Звуковой сигнал при переводе трансмиссии в положение R	Прерывистый	Однократный	-	-	0

■ Рычаг указателей поворота (→стр. 285)

Функция	Настройка по умолчанию	Персональная настройка	①	②	③
Продолжительность мигания сигналов перестроения	3	Выкл.	-	-	0
		5			
		7			

■ Система автоматического управления освещением (→стр. 287)

Функция	Настройка по умолчанию	Персональная настройка	①	②	③
Чувствительность датчика освещенности	Уровень 0	Уровень -2-2	-	0	0
Время до выключения фар (система освещения подхода к дому)	30 секунд	60 секунд	-	-	0
		90 секунд			
		120 секунд			

■ Стеклоочистители с датчиком дождя* (→стр. 299)

Функция	Настройка по умолчанию	Персональная настройка	①	②	③
Работа стеклоочистителей, когда переключатель стеклоочистителей находится в положении "AUTO"	Работа с датчиком дождя	Прерывистая работа, связанная со скоростью автомобиля (с регулировкой интервала)	-	-	0

*: При наличии

■ **RSA (Road Sign Assist, система информирования о дорожных знаках)*** (→стр. 346)

Функция		Настройка по умолчанию	Персональная настройка	①	②	③
Способ уведомления	Превышение скорости	Только визуально	Без уведомления	○	-	○
			Визуально и звуковой сигнал			
	Другие	Только визуально	Без уведомления	○	-	○
			Визуально и звуковой сигнал			
Уровень уведомления о превышении скорости ○		2 км/ч	5 км/ч	○	-	○
			10 км/ч			

*: При наличии

■ **Система помощи при парковке Toyota*** (→стр. 405)

Функция	Настройка по умолчанию	Персональная настройка	①	②	③
Расстояние обнаружения передних датчиков	Большое	Малое	-	-	○
Расстояние обнаружения для задних центральных датчиков	Большое	Малое	-	-	○
Громкость звукового сигнала	3	От 1 до 5	-	-	○

*: При наличии

■ Система кондиционирования воздуха с автоматическим управлением (→стр. 484)

Функция	Настройка по умолчанию	Персональная настройка	①	②	③
Работа переключателя системы кондиционирования воздуха с автоматическим управлением	Вкл.	Выкл.	-	-	○
Переключение между режимом подачи наружного воздуха и режимом рециркуляции воздуха, связанное с переключателем автоматического режима кондиционирования воздуха	Вкл.	Выкл.	-	○	○

■ Освещение (→стр. 499)

Функция	Настройка по умолчанию	Персональная настройка	①	②	③
Задержка времени перед выключением освещения салона	15 секунд	Выкл.	-	○	○
		7,5 секунд			
		30 секунд			
Работа после перевода переключателя POWER в режим выключения	Вкл.	Выкл.	-	-	○
Работа освещения при отпирании дверей	Вкл.	Выкл.	-	-	○
Работа при приближении к автомобилю с электронным ключом	Вкл.	Выкл.	-	-	○
Подсветка ниши для ног	Вкл.	Выкл.	-	-	○
Управление освещением в салоне	Вкл.	Выкл.	-	-	○

■ В следующих ситуациях режим персональной настройки, в котором параметры можно изменять с помощью многофункционального дисплея, будет автоматически выключен.

- После отображения экрана режима персональной настройки появляется предупреждающее сообщение.
- Выключен переключатель POWER.
- Автомобиль начинает перемещаться при отображении экрана персональной настройки.



ПРЕДУПРЕЖДЕНИЕ

■ Меры предосторожности во время персональной настройки

Поскольку при персональной настройке гибридная система должна работать, автомобиль необходимо припарковать в месте с достаточной вентиляцией. В замкнутом пространстве, например в гараже, выхлопные газы, включая опасный угарный газ (CO), могут накапливаться и проникать в салон автомобиля. Это может привести к смерти или серьезному ущербу здоровью.



ВНИМАНИЕ!

■ Во время персональной настройки

Во избежание разрядки 12-вольтовой аккумуляторной батареи при выполнении персональной настройки гибридная система автомобиля должна работать.

■ Система обслуживания

Система контроля давления в шинах*

Инициализация системы контроля давления в шинах: →стр. 575

*: При наличии

Системы, нуждающиеся в инициализации

После отсоединения 12-вольтной аккумуляторной батареи или после проведения технического обслуживания автомобиля для нормальной работы системы требуется инициализация следующих элементов:

Система	Когда требуется инициализация	Ссылка
Электропривод стеклоподъемников окон	<ul style="list-style-type: none"> • При неправильной работе 	стр. 234
Люк (при наличии)	<ul style="list-style-type: none"> • При неправильной работе 	стр. 240
Система интеллектуального парктроника (при наличии)	<ul style="list-style-type: none"> • После подсоединения или замены 12-вольтной аккумуляторной батареи 	стр. 427
S-IPA (Simple Intelligent Parking Assist System, простая интеллектуальная система помощи при парковке) (при наличии)	<ul style="list-style-type: none"> • После подсоединения или замены 12-вольтной аккумуляторной батареи 	стр. 458
Система контроля давления в шинах (при наличии)	<ul style="list-style-type: none"> • При перестановке колес на автомобилях, в которых давление в шинах передних и задних колес отличается. • При изменении давления воздуха в шинах при изменении скорости движения, нагрузки на автомобиль и т.д. • При изменении размера шин 	стр. 575

Что делать, если...
(устранение неисправностей)..... 728

Для автомобилей с навигационной или мультимедийной системой информация об указанном ниже оборудовании приведена в “Руководстве для владельца навигационной и мультимедийной системы”.

- Навигационная система
- Система громкой связи (для мобильного телефона)
- Аудио-/видеосистема
- Монитор помощи при парковке Toyota

Что делать, если... (устранение неисправностей)

В случае возникновения неполадок прежде чем обращаться к авторизованному дилеру или в ремонтную мастерскую Toyota либо в организацию, имеющую надлежащее оснащение и квалификацию, ознакомьтесь со следующими сведениями.

Двери не удается запереть, отпереть, открыть или закрыть



Утеряны ключи

- При утере механических ключей новые оригинальные механические ключи можно изготовить у авторизованного дилера или в ремонтной мастерской Toyota либо в другой организации, имеющей соответствующую квалификацию и оснащение. (→стр. 183)
- При утере электронных ключей от автомобиля риск кражи автомобиля значительно возрастает. Незамедлительно обратитесь к авторизованному дилеру или в ремонтную мастерскую Toyota либо в другую организацию, имеющую соответствующую квалификацию и оснащение. (→стр. 186)



Невозможно запереть или отпереть двери

- Не разряжен ли элемент питания электронного ключа? (→стр. 602)
- Находится ли переключатель POWER в режиме ON?
При запирании дверей переведите переключатель POWER в режим выключения. (→стр. 270)
- Не остался ли электронный ключ внутри автомобиля?
При запирании дверей убедитесь в том, что электронный ключ у Вас с собой.
- Эта функция может работать неправильно из-за неблагоприятных условий радиоизлучения. (→стр. 201)



Невозможно открыть заднюю дверь

- Включена ли блокировка для защиты детей?
При включении блокировки заднюю дверь нельзя открыть изнутри. Откройте заднюю дверь снаружи и снимите блокировку для защиты детей. (→стр. 191)

При наличии каких-либо сомнений**Гибридная система не запускается**

- Нажимается ли переключатель POWER при нажатой педали тормоза? (→стр. 268)
- Находится ли трансмиссия в положении P? (→стр. 280)
- Находится ли электронный ключ внутри автомобиля в пределах области обнаружения? (→стр. 199)
- Не разряжен ли элемент питания электронного ключа?
В этом случае гибридную систему можно завести временным способом. (→стр. 685)
- Разряжена ли 12-вольтная аккумуляторная батарея? (→стр. 687)

**Окна не открываются или не закрываются при нажатии переключателей электропривода стеклоподъемников**

- Нажат ли переключатель блокировки окон?
Если нажат переключатель блокировки окон, управление стеклоподъемниками возможно только для двери водителя. (→стр. 233)

**Переключатель POWER переводится в состояние выключения автоматически.**

- Функция автоматического выключения срабатывает, если переключатель POWER остается в состоянии ACCESSORY или ON (гибридная система не работает) в течение некоторого времени. (→стр. 270)

**Во время движения подается предупреждающий звуковой сигнал**

- Мигает индикатор напоминания о ремне безопасности
Пристегнуты ли водитель и передний пассажир ремнями безопасности? (→стр. 633)
- Горит индикатор стояночного тормоза
Снят ли автомобиль со стояночного тормоза? (→стр. 286)

В зависимости от ситуации могут также подаваться предупреждающие звуковые сигналы других видов. (→стр. 627, 637)

**Срабатывает охранная система и звучат гудки автомобиля (автомобили с охранной системой)**

- При активации охранной системы не открывал ли кто-либо дверь изнутри автомобиля?
Детектор обнаруживает такие ситуации, и срабатывает охранная система. (→стр. 100)

Чтобы выключить сигнал охранной сигнализации, переведите переключатель POWER в состояние ON или запустите гибридную систему.

**При выходе из автомобиля звучит предупреждающий звуковой сигнал**

- Не остался ли внутри автомобиля электронный ключ?
Проверьте сообщение на многофункциональном дисплее. (→стр. 637)

**Включается контрольная лампа или отображается предупреждение**

- Если включается контрольная лампа или отображается предупреждение, см. стр. 627, 637.

При возникновении проблемы



Если спущена шина

- Автомобили с запасным колесом
Остановите автомобиль в безопасном месте и замените спущенное колесо запасным колесом. (→стр. 646)
- Автомобили без запасного колеса
Остановите автомобиль в безопасном месте и временно отремонтируйте спущенное колесо с помощью аварийного ремонтного комплекта для устранения прокола колеса. (→стр. 662)



Автомобиль увяз

- Попробуйте процедуру, предусмотренную на случай, если автомобиль увяз в грязи или снегу. (→стр. 699)

ИНФОРМАЦИЯ, НЕОБХОДИМАЯ НА ЗАПРАВОЧНОЙ СТАНЦИИ

Рычаг дополнительной
защелки

стр. 556

Дверца лючка заливной
горловины топливного бака

стр. 306

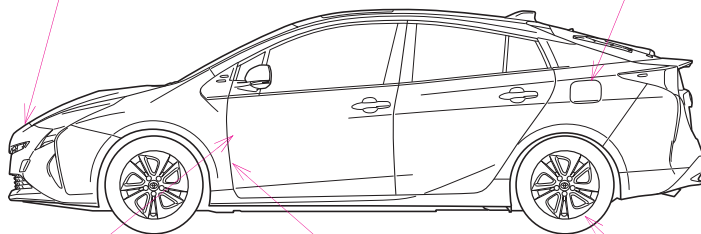

Рычаг открывания дверцы
лючка заливной горловины
топливного бака

стр. 306

Рычаг открывания
замка капота

стр. 556

Давление в шинах

стр. 712

Емкость топливного бака (справочно)	43 л
Тип топлива	<p>Территория ЕС: Только неэтилированный бензин, соответствующий европейскому стандарту EN228</p> <p>За пределами территории ЕС: Только неэтилированный бензин</p> <p style="text-align: right;">стр. 705</p>
Давление в холодных шинах	стр. 712
Заправочный объем моторного масла (слив и заправка – справочно)	<p>С фильтром 4,2 л</p> <p>Без фильтра 3,9 л</p>
Тип моторного масла	<p>Оригинальное моторное масло Toyota или эквивалент</p> <p>Марка масла:</p> <p>0W-20, 5W-30 и 10W-30: всесезонное моторное масло класса SL “Energy-Conserving” (энергосберегающее), SM “Energy-Conserving” (энергосберегающее) или SN “Resource-Conserving” (ресурсосберегающее) по классификации API или всесезонное моторное масло ILSAC</p> <p>15W-40: всесезонное моторное масло класса SL, SM или SN по классификации API</p> <p style="text-align: right;">стр. 706</p>



PZ49X-47B56-RU V0



www.toyota-europe.com